



XL™

VM0141, VM0141A, VM0141B, VM0141C, VM0141D, VM0141E, VM0146, VM0146A, VM0146B, VM0146C, VM0146D, VM0146E, VM0147, VM0147A, VM0147B

SECTIONS

English.....	1
German.....	11
Swedish.....	21
French.....	31
Russian.....	41
Spanish.....	51
Italian.....	61
Portuguese.....	71
Arabic.....	81

SYMBOLS

	Warning		Caution
	NEVER touch moving parts. Keep hands and utensils out of the container		Operate with the lid and lid plug in place
	Electric Shock Hazard		Read and understand the owner's manual
	High temperature when blending hot liquids		Do not immerse
	DO NOT insert items into the container while the blender is in use		On/Off
	Unplug while not in use, before cleaning, changing accessories or touching parts that move while the blender is in use		

RECYCLING INFORMATION

This product has been supplied from an environmentally aware manufacturer.

This product may contain substances that could be harmful to the environment if disposed of in places (landfills) that are not appropriate according to legislation.

The 'crossed-out wheelee bin' symbol is placed on this product to encourage you to recycle wherever possible.

Please be environmentally responsible and recycle this product through your recycling facility at the end of its life.



Vita-Mix® Corporation
Commercial Division

To see the complete line of Vitamix products, visit vitamix.com.

8615 Usher Road, Cleveland, Ohio 44138 U.S.A.
 Tel: +1 440 235 0214 Email: commercial@vitamix.com

⚠ WARNING



To Avoid Injury.

Read and understand the instruction manual before using this machine. Basic safety precautions should be followed, including the following.



⚠ WARNING



Electrical Shock Hazard.

ONLY use an earthed outlet.
DO NOT remove the earth.
DO NOT use an adapter.
DO NOT use an extension cable.
Failure to follow instructions can cause death or electric shock.

READ ALL THE INSTRUCTIONS, SAFEGUARDS AND WARNINGS BEFORE OPERATING THE BLENDER.

1. Read all instructions.
2. To protect against risk of electric shock, do not put the motor base in water or any other liquid.
3. Close adult supervision is necessary when the machine is used by or near children.
4. Unplug the power cable from the socket when the Vitamix® machine is not in use, before disassembling, when putting on or taking off parts, and before cleaning (other than washing the container).
5. Never touch moving parts.
6. Do not operate the machine if it malfunctions, has a damaged cable or plug, has been dropped or is damaged in any manner. If you purchased your equipment in the U.S.A., call **Vitamix Technical Support on 800 886 5235** for examination, repair, possible replacement or electrical or mechanical adjustment. If you purchased your equipment outside of the U.S.A., please contact your local authorised Vitamix Distributor, contact the Vitamix International Division on +1 440 782 2450 or email international@vitamix.com to find a distributor near you.
7. The use of attachments, including canning jars, not recommended or sold by Vitamix may cause fire, shock or injury. Do not use attachments that are not recommended or sold by Vitamix, doing so will void the warranty. **Alteration or modification of this product in any form is not recommended, and as such may result in bodily injury.**
8. **Do not use outdoors.**
9. Do not let the power cable touch hot surfaces or hang over the edge of a table or work surface.
10. Do not place the machine on or near a hot gas or electric hob, in a heated oven, or allow the machine to touch hot surfaces. External heat sources can damage the machine.
11. Keep hands and utensils out of the container while the motor is running to prevent the possibility of severe personal injury and/or damage to the Vitamix machine. A rubber spatula may be used, but only when the Vitamix machine is not running.
12. **WARNING: Blades are sharp. Handle carefully.**
 - Never try to remove the blades while the container is sitting on the motor base.
 - Do not operate with loose, nicked or damaged blades - replace immediately.
 - To reduce the risk of personal injury, never place the blade assembly on the motor base without properly attaching the Vitamix container.
13. The maximum capacity is equivalent to the litres listed on the container, and is substantially less with thick mixtures.
14. The container should not be more than ¾ full when the tamper is left in place while blending. Do not exceed 30 seconds of continuous blending while the tamper is in place.
15. **CAUTION:** Cooling problems, resulting in thermal shut-off and eventual motor damage, may result if the machine is operated in sound chambers other than those approved by Vitamix®.
16. When making nut butters or oil-based foods, do not process for more than one minute after the mixture starts circulating. Over-processing can cause dangerous overheating, as well as damage the container.
17. **Always operate the Vitamix machine with the lid in place and securely attached.**

18. **WARNING:** When processing hot liquids:
 - The two-part latching lid must be securely in place. This allows steam to escape naturally and will prevent the lid from coming off when the machine is turned on.
 - Do not start on a high speed or at the highest speed setting. Always start hot liquids on a low speed or at the lowest setting, then increase speed as the machine is running.
 - Use caution with hot liquids. Spray is occasionally emitted from under the lid plug, or escaping steam may cause scalding.
 - Wear long sleeves and gloves for protection when pouring hot liquids and mixtures.
19. **CAUTION:** Turn off the power or unplug the machine before touching movable parts. Shut off the power switch at night or whenever the machine is left unattended.

SAVE THESE INSTRUCTIONS

IMPORTANT NOTES!

The instructions appearing in this Use and Care Manual cannot cover every possible condition and situation that may occur. Common sense and caution must be practised when operating and maintaining any appliance.

IMPORTANT INSTRUCTIONS FOR SAFE USE

Do not leave your Vitamix blender unattended when operating.
 Any repair and servicing, or the replacement of parts, must be performed by Vitamix or an authorised service representative.
NOTICE: FAILURE TO FOLLOW ANY OF THE IMPORTANT SAFEGUARDS AND IMPORTANT INSTRUCTIONS FOR SAFE USE IS A MISUSE OF YOUR VITAMIX BLENDER THAT CAN VOID YOUR WARRANTY AND CREATE THE RISK OF SERIOUS INJURY.

- The blender's power cable comes equipped with a three-prong (earthed) plug which mates with a standard three-prong power socket (Figure A). **This cable will vary for countries outside the United States of America.**
- Adapters (Figure B) are available for two-prong outlets. Do not cut or remove the third (earth) prong from the plug or power cable.
- Consult your electrician if you are not sure if the wall socket is earthed through the building's wiring. With a properly earthed two-prong wall socket, earth the machine by attaching the tab on the adapter to the wall outlet cover by means of the screw in the centre of the cover (Figure B).

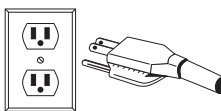

FIGURE A

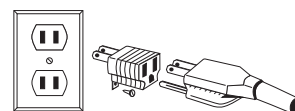

FIGURE B

LIMITED WARRANTY

In order to maximise the life and keep your Vitamix® product in good working order, it is important that you follow a few simple maintenance tips:

1. Periodically inspect the drive socket for visible wear and tear, cracks, or breaks to the socket. If damage is found, replace the drive socket with the extra drive socket enclosed with your blender. To purchase additional replacement drive sockets contact Vitamix on +1 800 437 4654 for a dealer near you. For customers outside the U.S.A., contact your authorised Vitamix Distributor, or call the Vitamix International Division on +1 440 782 2450 or email international@vitamix.com to find a distributor near you.
2. Manually rotate the blade-bearing assembly to make sure that it turns without hesitation or doesn't spin too freely. If the blade hesitates or spins too freely, contact Vitamix on +1 800 437 4654 for warranty information or to find a dealer near you. For customers outside the U.S.A., contact your authorised Vitamix Distributor, or call the Vitamix International Division on +1 440 782 2450 or email international@vitamix.com to find a distributor near you.
3. Never run the machine without the centring pad being properly placed on the base. Vita-Mix® Corporation (hereinafter 'Vita-Mix') warrants to the original end user (proof of purchase required) purchased in the U.S.A., that this commercial Vita-Mix blender (hereinafter the 'Equipment') is free from defects in material and workmanship for the warranty periods applicable to the Equipment as described herein and subject to the conditions set forth below.

Motor Base

Vita-Mix warrants to the original end user that:

- If the motor base fails within thirty (30) days from the date of purchase, Vita-Mix will replace the motor base without charge.
- If the motor base fails after thirty (30) days but within one year from the date of purchase, due to a defect in materials or workmanship, Vita-Mix will assume the cost of all parts and labour necessary to repair the motor base.
- If the motor base fails after one year but within three (3) years from the date of purchase due to a defect in materials or workmanship, Vita-Mix will assume the cost of the parts deemed necessary to repair the base.

Container, Lid, Blade Assembly, Drive Socket and Sound Enclosure (if included)

The container, lid, blade assembly, drive socket and, where included, a Vita-Mix manufactured sound enclosure, are warranted against defects in material and workmanship for one year from the date of purchase.

Conditions

- The warranties contained herein run only to the original end user and are not transferable. To make a warranty claim, proof of purchase is required.
- This warranty is the sole remedy of the purchaser and sets forth the only obligations of Vita-Mix and does not cover normal wear-and-tear, abuse, misuse, negligent use, alteration of the base or container (or the sound enclosure), or exposure to extreme conditions; and is only valid if the Equipment is used in accordance with the accompanying instruction booklet (which may also be accessed at www.vitamix.com/commercial).
- If applicable, improper installation or ventilation in the case of the in-counter model of the Equipment, or placing the Equipment in a sound enclosure not manufactured by Vita-Mix will void this warranty.
- This warranty is void in the event that repairs to the Equipment are performed by someone other than Vita-Mix or an authorised Vita-Mix Service Centre. Vita-Mix will not be responsible for the cost of any unauthorised repairs.
- The sole obligation of Vita-Mix under this warranty is to repair or replace the warranted part or parts as determined exclusively by Vita-Mix.

In no event, whether based on contract, indemnity, warranty, tort (including negligence), strict liability or otherwise, shall Vita-Mix be liable for any special, indirect, incidental or consequential damages whatsoever including, without limitation, loss of profit or revenue. The above limited warranty is your exclusive remedy, and you and Vita-Mix hereby expressly disclaim all other warranties or conditions, express or implied, statutory or otherwise, including any implied warranty of merchantability and any implied warranty of fitness for a particular purpose, and, without limiting the generality of the foregoing, you and Vita-Mix hereby expressly exclude, to the extent permitted by law, the application of any sale of goods legislation and the United Nations Convention on Contracts for the International Sale of Goods, as may be applicable.

Some jurisdictions do not allow a limitation on implied warranties or on special, incidental or consequential damages.

No employee of Vita-Mix or any other person is authorised to make any warranty in addition to or amendment of the warranties made herein. For warranty details for machines purchased outside the U.S.A., contact your authorised Vita-Mix distributor, or call the Vita-Mix International Division on +1 440 782 2450 or email international@vitamix.com to find a distributor near you. In the event that your Vita-Mix blender needs service or repair covered by the terms of this warranty, please call the Vita-Mix Corporation for warranty assistance. For machines purchased in the U.S.A., call Vita-Mix Technical Support: 800 886 5235. If purchased outside the continental U.S.A., contact your authorised Vita-Mix Distributor, or telephone the Vita-Mix International Division on +1 440 782 2450 or email international@vitamix.com to find a distributor near you.

Any item sent to Vita-Mix pursuant to the terms hereof must be sent in original or sufficient packaging. The customer is responsible for in-bound freight costs for the warranty service. Do not return or send in products without approval from Vita-Mix. All product returns must have the Return Authorisation Number clearly marked on the outside of the box. Any product that is sent to Vita-Mix without prior authorisation or approval will be returned to the shipper's address 'as is' without repair.

Maintenance Tips

- **Never bang the container against a surface to loosen the ingredients.** Remove the container from the base and use a rubber spatula to remove thick mixtures from the bottom of your container.
- **Never shake or rattle a container while in use.**
- **Never remove the container before the machine has come to a complete stop.**
- **Never start the motor before the container is in place.**
- Check your blades daily. If you find something is loose, nicked or missing, replace the blade assembly before use. Do not tighten the hex bolt (on top of the blade assembly). If loose, replace the blade assembly.

IMPORTANT NOTES!

The automatic overload protection shuts the motor off to protect the motor. The motor may stop working if it has overloaded or overheated. If the motor shuts off, it could be due to:

- The recipe being too thick
- The recipe having too many ingredients in it
- The recipe was being processed too long at too low a speed

If the motor shuts off, review your processing techniques and your instructions.

Resettable Circuit Breaker: When the circuit breaker pops out, it does so to protect the motor from electrical overload. If this occurs, it can be easily reset by gently pushing it back into place.

Thermal Protector: The thermal protector may shut the motor off to protect it from overheating. To restart, wait for the motor to cool down with the power off (up to 45 minutes). Cooling may be quickened by placing the motor base in a cool spot. (Unplug first.) To speed up the process, try circulating the air with a vacuum or fan aimed at the bottom of the base. If the motor seems to be overheating but the thermal overload protector has not turned the machine off, stop the machine and remove the container from the base. Set the dial to Variable 10 for the Variable-Speed machine or press the pulse switch for the Programmable machine. Turn the machine on and let the machine run for 1 minute. Be careful never to touch any moving parts while in use. If both protection devices are activated, follow the instructions for resetting the circuit breaker, and then cool the motor according to the instructions for the thermal protector.

PARTS AND FEATURES

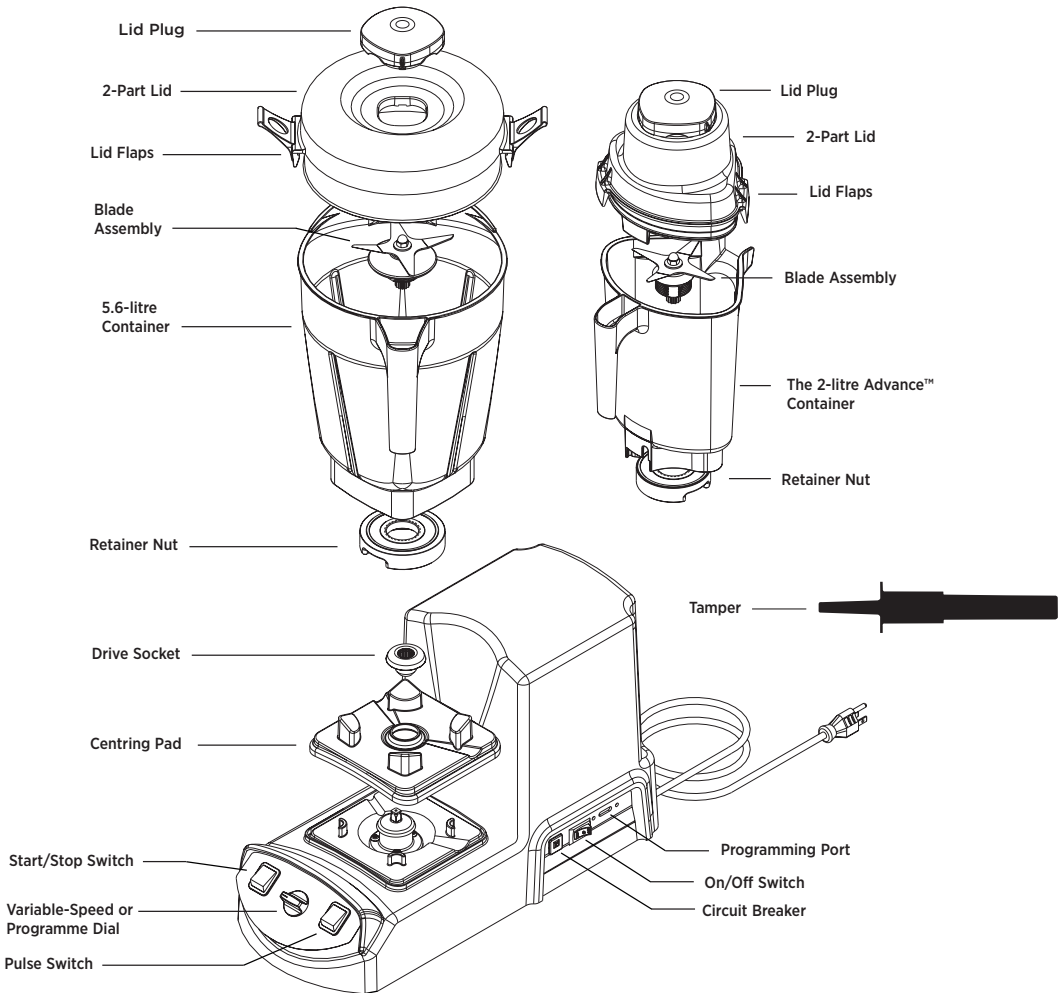

On/Off Switch: The On/Off switch is located on the right side of the machine base when facing the machine. The On/Off switch controls the power to the machine.

Start/Stop Switch: The Start (◊)/Stop (∇) switch is located on the left side of the control panel when facing the machine.

Programme Dial (Programmable Model): The programme dial is used to select pre-programmed blending cycles 1 to 6.

Variable-Speed Dial (Variable-Speed Model): The Variable-Speed Dial selects blade rotation speeds from 1 to 10 (low to high).

Pulse Switch: The pulse (⏏) switch is located on the right side of the control panel when facing the machine. When the symbol brightens, the power is on. The pulse switch can only be used when the power is on. The pulse feature will rotate the blades at the setting on the variable-speed dial.

Container: Millilitres, ounces and cups are clearly marked.

CAUTION: Lids and tampers are not interchangeable between different container styles, types and sizes.

2-Part Lid: The 2-part lid is easy to put on and take off, and easy to clean. Always use the lid and the lid plug during blending.

Snap the lid onto the container and leave in place for a few minutes. Once the lid has been left on the container, it will be much easier to lock or remove.

Lid Plug: Insert through the lid and secure by turning clockwise. Remove the lid plug to use the tamper or to add ingredients.

Tamper: The tamper allows you to accelerate the process of very thick and/or frozen mixtures that cannot be processed in a standard blender. Using the tamper maintains circulation by preventing air pockets from forming during blending.

Circuit Breaker: When the circuit breaker pops out, it does so to protect the motor from electrical overload. If this occurs, it can be easily reset by gently pushing it back into place.

Automatic Overload Protection: Your Vitamix motor is designed to protect itself from overheating. If the motor shuts off, turn off the power switch for up to 45 minutes to reset. The reset time will be extended if high room temperatures exist. To reduce the reset time, unplug the machine, remove the container and blow air into the centre section of the bottom with a hair dryer on the cool setting.

WARNINGS!

Do not run the machine without the container lid when using the interlock.

Rotating blades can cause severe injury. DO NOT reach into container while the machine is running.

Do not force the tamper into the container. Excessive force may cause the tamper to extend too far into the container and may cause damage to the blades.

Do not use the older tamper that has a straight and smooth surface and no 'step'. Use of the older model may cause damage to the blades.

When processing hot liquids or mixtures:

- The two-part latching lid must be securely locked in place. Do not use the one-piece lid or a non-latching lid. This allows steam to escape naturally and will prevent the lid from coming off when the machine is turned on.
- Do not start processing hot liquids at high speed. Always start processing hot liquids on a low speed, then progress to a high speed while the machine is running.
- Use caution with hot liquids. Liquids may spray from under the lid plug or escaping steam may cause scalding.

IMPORTANT NOTES!

Containers: Vitamix XL™ blenders are optimised for use with the 5.6-litre and Advance® 2.0-litre containers. Other Vitamix standard containers (2.0 L, 1.5 L or compact 0.9 L) are not compatible.

Safety Interlock

The interlock is only supplied for countries requiring this feature. With the machine plugged into the nearest outlet, the magnetic safety lock will disengage the power supply to the motor when the safety lid is lifted into an upright position while the container is placed on the centring pad (Figure A).

Power is engaged whenever the safety lid is lowered onto the container lid (Figure B). The tamper can be used through the safety lid and container lid while blending.

Lid Assembly

To make new lids easier to insert and remove, rub a light coating of cooking oil around the rim where it seals. Place it on the container for several minutes, remove and lightly wipe the oil off the lid.

Two-Piece Tamper Lid, 2.0-litre Advance® Container

- To secure the lid, place on top of the container and gently press down until it snaps into place, making sure that the latches are secured around the top of the container rim.
- To remove a fully latched lid, lift one of the two tabs and pull upwards and off.
- Twist the centre lid plug to fasten or remove.
- The lid plug can be removed when using the tamper or adding ingredients.

Two-Piece Lid (optional), 2.0-litre Advance® Container

- To secure the lid, place on top of the container and gently press down until it snaps into place, making sure that the latches are secured around the top of the container rim.
- To remove a fully latched lid, lift one of the two tabs and pull upwards and off.
- Twist the centre lid plug to fasten or remove.
- Do not use with the accelerator tool.

Two-Piece Lid, 5.6-litre Container

- To secure the lid, place on top of the container and gently press down until it snaps into place, making sure that the latches are secured around the top of the container rim.
- To remove a fully latched lid, lift one of the two tabs and pull upwards and off.
- Twist the centre lid plug to fasten or remove.
- The lid plug can be removed when using the tamper or adding ingredients.

Tamper

The tamper prevents an air bubble from forming while blending and allows for the processing of very thick and/or difficult-to-process frozen mixtures. While the machine is running, use the tamper to push the ingredients onto the blades.

Using the Tamper:

- If thick mixtures stop circulating, you may have a trapped air bubble. Insert the tamper through the lid and stir to release it.
- Use it only with the lid locked in place and lid plug removed.
- The splash disk (near the top of the tamper) and lid prevent the tamper from hitting the blades.
- The container should not be more than $\frac{2}{3}$ full when the tamper is used.
- Do not use the tamper for more than 30 consecutive seconds (to avoid overheating).
- Holding the tamper straight should allow extra-thick ingredients to circulate. If not, point the tamper towards the side or corner of the container.

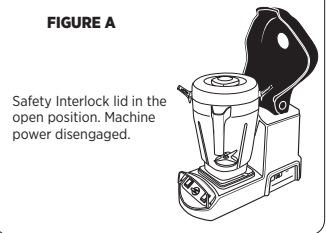
FIGURE A

Safety Interlock lid in the open position. Machine power disengaged.

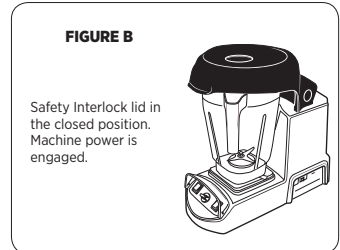
FIGURE B

Safety Interlock lid in the closed position. Machine power is engaged.

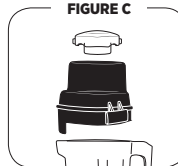
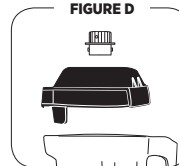
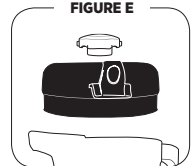
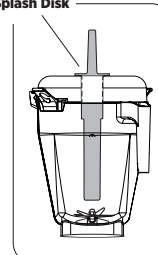
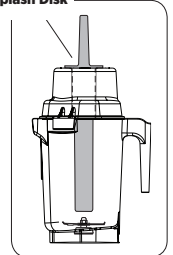
FIGURE C**FIGURE D****FIGURE E****Splash Disk****Splash Disk**

IMPORTANT NOTES!

Vitamix machines come with several different control options. Please ensure that you are following the instructions for your model.

Vitamix XL™ Variable-Speed

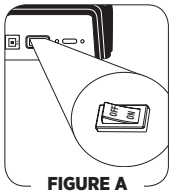
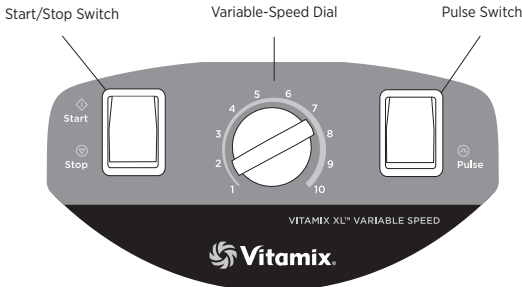

FIGURE A

Vitamix XL™ Variable-Speed

On/Off Power Switch: Located on the side of the machine (Figure A), the On/Off switch controls the power to the machine. While plugged in, switch to on to ready the machine for blending. Shut off the power switch at night or whenever the machine will be left unattended.

Start/Stop Switch: The Start/Stop switch is located on the left side of the control panel when facing the machine. Activate the machine by depressing the top of the switch to Start (◇), and stop the machine by depressing the bottom of the switch to Stop (⊙). The Start/Stop switch will activate the machine at the selected Variable-Speed Dial setting.

Variable-Speed Dial: Allows the user to select continuously variable motor speeds.

Pulse Switch: The pulse (⌏) switch can only be used when the Start/Stop switch is in the stopped (⊙) position. The pulse switch can be used to quickly refresh product in the container by depressing the switch and holding down for as long as needed. When activated, the pulse switch operates the machine at the selected Variable-Speed Dial setting.

Vitamix XL™ Programmable

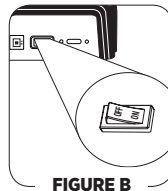
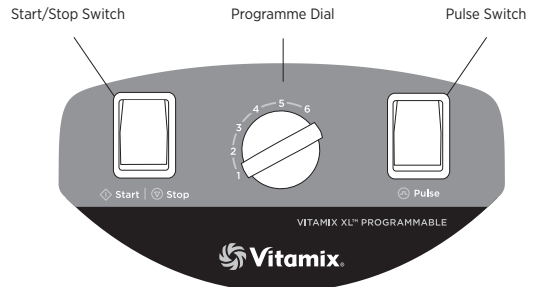

FIGURE B

Vitamix XL™ Programmable

On/Off Power Switch: Located on the side of the machine (Figure B), the On/Off switch controls the power to the machine. While plugged in, switch to on to ready the machine for blending. Shut off the power switch at night or whenever the machine will be left unattended.

Start/Stop Switch: The Start (◇)/Stop (⊙) switch is located on the left side of the control panel when facing the machine. This is a lighted switch. When the light is lit, the power is on. Activate the machine by depressing the switch to run one of the six programmes. The Start/Stop switch can be depressed to stop a programme in the middle of a blending cycle.

Programme Dial: Allows the user to select a number of pre-programmed settings. The blender will shut off automatically at the end of the programme. A programme can only be activated when the power switch is on.

Pulse Switch: The pulse (⌏) switch is located on the right side of the control panel when facing the machine. Quickly refresh product in the container by depressing and holding the switch down for as long as needed. The pulse switch can only be used when the power switch is on.

PROGRAMMING

The Vitamix XL™ Programmable is pre-programmed with blending cycles that are optimised for a variety of applications. The programmes can be customised by using a programming chip or programmer software kit available from Vitamix®. Call your distributor or Customer Services for more information.

Although your machine comes from the factory pre-set with the Vitamix XL™ programmes, follow these instructions when using a custom programming chip.

Programming with a Custom Chip

1. Turn the power to the machine on using the On/Off switch located on the side of the machine.
2. Remove the container and locate the programming port (Figure A) which is on the side of the machine next to the On/Off switch. Insert the custom programming chip with the silver contact bars and the words, 'This Side Facing to the Front of the Machine' up into the port located below the label area.
3. Within 5 seconds, the six pre-set programmes will be re-programmed.
4. Remove the programming chip, return it to the original package and store in a safe, easily accessible spot.

Resetting Pre-Set Programmes to Factory Settings

1. Turn the power to the machine off using the On/Off switch located on the side of the machine.
2. Hold down the pulse switch while turning the power back on using the On/Off switch.

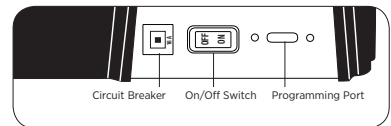

FIGURE A

Programmable Model

The basic settings of the programme dial for the Programmable Model are below. These programmes, numbered from 1 to 6, are blending cycles designed for the most common blending applications. Selecting one of the pre-set programmes will run the machine for a full cycle. The machine will stop automatically when the cycle is complete. A cycle varies in speed and length. Your machine's pre-set options may differ due to programme revisions or if your machine was programmed specifically for your business.

SETTING 1: Starts Low, ramps to High (100%) for 25 seconds (:30)

SETTING 2: Starts Low, ramps to High (100%) for 40 seconds (:45)

SETTING 3: Starts Low, ramps to High (100%) for 55 seconds (:60)

SETTING 4: Starts Low, ramps to High (100%) for 1 minute 25 seconds (1:30)

SETTING 5: Starts Low, ramps to High (100%) for 1 minute 55 seconds (02:00)

SETTING 6: Starts Low, ramps to High (100%) for 2 minute 55 seconds (03:00)

Vitamix XL™ Blender Instructions (All Models)

- Place liquids and soft foods in the container first. Placing wet ingredients nearest to the blades helps to start the vortex that allows the other ingredients to be pulled into the blades. Although not necessary for processing, cutting or breaking food into smaller pieces (3 to 8 cm) allows for more precise measuring of ingredients. Thawed or partially-thawed fruit is recommended. The highest speed is recommended for heavy-duty blending.
- Set the container on the motor base by aligning it over the centring pad anchored to the base (**the motor must be completely stopped before positioning the container**). Containers are not to be used for hard, dry materials. Avoid running your machine with the container empty.
- Always use a lid when blending. If blending hot ingredients, the lid must be securely latched in place. When processing hot liquids, do not use a non-latching or one-piece lid.
- To achieve the best blend, always make sure that you fill the 5.6-litre container to the 1.4-litre level or higher with ingredients. If the final volume is less than 1.4 litres, use the Advance® container.
- Plug the machine into the nearest outlet (if unplugged).
- Follow the instructions based on the specific model:

Vitamix XL™ Programmable Model: Press the On/Off power switch to start. Activate a programme by selecting the desired setting on the dial.

- Push down on the Start/Stop switch.
- Until you become accustomed to the speed, watch your mixture carefully to avoid over-blending.
- If during blending, the mixture seems too thick, remove the lid plug and slowly add liquid through the lid opening while processing.

Vitamix XL™ Variable-Speed Model: Select the desired setting on the speed dial.

Depending on the ingredients, start on a lower setting, then move to a higher setting once the mixture begins processing.

- Set the On/Off switch to on.
- Until you become accustomed to the speed, watch your mixture carefully to avoid over-blending.
- The lower the speed, the coarser the blend. The higher the speed, the finer the blend. In order to avoid over-processing, always start at the lowest Variable-Speed and work your way up.
- When blending hard-to-blend mixtures such as ginger paste, pesto, or mixtures using frozen ingredients, use the tamper to help the ingredients flow onto the blades. Continuously moving the tool around in a circular motion during blending will help eliminate air pockets and encourage an even blend.
- After the blender has been stopped, wait until the blade is completely still before removing the lid or container from the motor base.
- To use the pulse switch:
 - Vitamix XL™ Programmable Model:** Make sure the power is on. With the container on the motor base, depress the pulse switch. Release the switch to stop the motor.
 - Vitamix XL™ Variable-Speed Model:** Make sure the power is on. Turn the dial to the desired variable speed. With the container on the motor base, depress the pulse switch. Release the switch to stop the motor. Repeat multiple times until the mixture is blended to the desired consistency.
- Unplug the machine when not in use.

**WARNINGS!**

- When the machine is not in use, unplug the machine from the outlet.
- If you detect a change in the sound of the machine or if a hard or foreign object comes into contact with the blades, do not serve the contents. Inspect your blade assembly for loose, nicked or missing parts. If parts are loose, missing or nicked, replace with a new blade assembly.

When processing hot liquids always:

- Use caution. Escaping steam or splashes may scald.
- Lock the lid. This will prevent the lid from blowing off when the machine is activated.
- For the Vitamix XL™ Variable-Speed machine, start on Variable-Speed 1 and quickly increase to 10. Never start on the highest speed when blending hot ingredients.

Blending Tips

- If your ingredients freeze up, try reducing the amount of ice. Compared to other blenders, you do not need as much ice to make an equally frozen drink in a Vitamix XL™ blender.
- Place liquids and soft foods into your container first. Hard items and ice should be placed last.
- Whole, hard or frozen ingredients should be small. Solid frozen fruit is extremely difficult to blend. For the best results, use semi-frozen fruit. Using same-size batches of semi-frozen fruit and ice will keep your drinks consistent. If you notice chunks, re-evaluate the batch size.
- When creating recipes, always allow for enough liquid to ease the blending process. For recipes with minimal liquid, use the Variable-Speed Dial to run the machine on its lowest setting until it is processing smoothly.
- When using the 5.6-litre container, both hands should be used when pouring. Slide one hand under the spout and use the other hand to hold the handle (Figure A).
- When blending hot product, gloves and long sleeves should be worn when pouring (Figure A).
- Start blending on low and increase to high. Processing recipes on high allows for efficient motor cooling.
- If a recipe requires processing heavy blends at low settings, there is an increased possibility of engaging the thermal protector. To avoid thermal protector shut-down, when the motor seems to be heating-up, stop the machine and remove the container from the base. Turn the machine on high and let the machine run without the container. This will circulate air around the motor housing, cooling the motor.

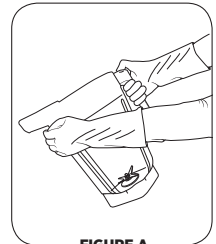
**FIGURE A**



WARNINGS!

Do not let mixtures, liquids or food products dry in the container. Rinse after use. Dry product may lock around the blade and weaken/tear the bearings seal when restarted. Do not place containers in the freezer.

Extremely low temperatures combined with hot ingredients and/or the immediate rapid action of the blade may crack the container. Due to the nature of the polycarbonates used in the Advance containers and the sound cover assembly, microwaving and automatic dishwashing are not recommended.

IMPORTANT NOTES!

- * Be sure to wring excess water out of the cloth or sponge when cleaning around the controls or any electrical part.
- ** To prolong container life, Vitamix® recommends using soaps with a low Ph balance, such as a liquid dishwashing detergent (Ivory Liquid®).
- *** Recommended sanitising solution: 1.5 tsp./7.4 ml institutional or household bleach in 2.0 L water.

Motor Base/Control Panel

1. **Unplug the power cable.**
2. Gently wash the outside surface with a damp soft cotton cloth moistened with a mild solution of warm water and non-abrasive detergent or non-abrasive liquid spray cleaner. **Never immerse the motor base in water or any other liquid.**
3. Thoroughly clean the switches so that they work freely. They may become sticky from use. Unplug the machine and use a wet cloth, moistened with water* and a mild detergent, to clean around the edges of the switch paddles until they function freely. Work the switches back and forth a few times to loosen any dried residue underneath. Leaving switches sticky will damage or burn out the switches. Clean carefully, using caution not to allow water or other liquids to infiltrate the switch.
4. Dry with a soft cotton cloth.

Container and Lid

Separate the lid and plug. Wash in warm soapy water. Rinse clean under running water and dry. Reassemble before use.

1. **To Clean:** Fill the container ¼ full with warm (43 °C) water and add a few drops of washing-up liquid.** Return the container to the motor base and firmly position the two-piece lid. Run the machine for 30 seconds. Empty the container. Repeat this step.
2. **To Rinse:** Fill the container ¾ full with warm (43 °C) water, do not add soap. Return the container to the motor base and firmly position the two-piece lid. Run the machine for 30 seconds. Empty the container.
3. If any solid residue remains, remove the blade assembly (see page 15) and wash all container parts in warm soapy water. Rinse and drain. Reassemble before the next step. Do not soak the blade assembly.
4. **To Sanitise:** If all solid residue is gone after Step 2 or after the completion of Step 3, fill the container ¾ full with a sanitising solution mix.*** Return the container to the motor base and firmly position the two-piece lid. Run the machine on a high speed for 30 seconds. Turn off the machine and allow the mixture to stand in the container for an additional 1 ½ minutes. Pour out the sanitising solution. Return the container to the motor base and run it empty for an additional 5 seconds. Do not rinse after sanitising. Allow the container to air dry.

Safety Interlock Lid (select machines)

Clean with a damp cloth while in place on the machine or for a more thorough cleaning lift the safety lid out of the slots on the side of the machine and wash with mild washing-up liquid. Reassemble before use. Do not wash in a dishwasher.

Problems:	Possible Actions:
<ul style="list-style-type: none"> • Increased vibration • Leaking from the bottom of the container • Increased container noise 	<ol style="list-style-type: none"> a. Check the blade assembly for loose, damaged or nicked components and replace. b. Tighten the retainer nut with the retainer nut spanner, moving clockwise until it is snug.
<ul style="list-style-type: none"> • Machine will not run 	<ol style="list-style-type: none"> a. Double-check to make sure that the power cable is firmly in the power socket. b. Check to make sure that the On/Off Switch is in the on position. Check to make sure that the switches are clean and moving freely. c. The thermal protector may have shut the machine off. Turn off the power for up to 45 minutes to reset. Note: Cooling may be quickened by placing the motor base in a cool spot. (Unplug first.) Try circulating the air with a vacuum or fan aimed at the bottom of the motor base.
<ul style="list-style-type: none"> • Loud noise from blades • Blades don't spin 	<ol style="list-style-type: none"> a. Drive socket may be broken. Check for a fine crack down the centre or worn teeth, and replace with a new drive socket. Instructions are included with the part. b. Blade bearings need to be replaced. Spin the blades using the drive spindle at the bottom of the container. If the blades spin freely with no resistance, replace the blade assembly. c. Drive spindle on the blade assembly may be worn. Check for worn teeth on the drive spindle of the blade assembly. Replace the blade assembly.
<ul style="list-style-type: none"> • Loud grinding noise from the blender motor 	<p>Motor bearings need to be replaced. Call Vitamix® Customer Services.</p>
<ul style="list-style-type: none"> • The machine does not start when the safety interlock is engaged. (select machines) 	<ol style="list-style-type: none"> a. Double-check to make sure that the power cable is firmly in the power socket. b. Check to make sure that the On/Off Switch is in the on position. Check to make sure that the switches are clean and moving freely. c. Make sure that the Safety Lid is in the lowered position and the lid is firmly seated in the motor housing slots.

Problems:

- The motor is running irregularly
- The motor starts by itself
- The motor was turned off for a period of time and turned on, but there is no power
- The machine did not work straight out of the box
- The setting selected starts the wrong programme (Programmable model only)

Possible Actions:

- Try plugging the machine into a new outlet.
- Reset the machine to its original factory settings. (Programmable model only)
- The machine may stop working if it is overloaded on low speed. To cool the motor, reset by turning off the power for up to 45 minutes.
- Call Vitamix Customer Services.

If you cannot fix your machine with these suggestions, technical help is available by calling Vitamix® technical support on +1 800 886 5235. If you purchased your equipment outside the U.S.A., contact your local Vitamix Distributor or telephone the Vitamix International Division on +1 440 782 2450 or email international@vitamix.com to find a distributor in your country. For online help, visit www.vitamix.com/commercial.

IMPORTANT NOTES!

The automatic overload protection shuts the motor off when the resettable circuit breaker pops out. It does so to protect the motor from overheating. If the motor shuts off, it could be due to:

- The recipe being too thick
- The recipe having too many ingredients in it.
- The recipe was being processed too long at too low a speed

Thermal Protector: The thermal protector may shut the motor off to protect it from overheating. To restart, wait for the motor to cool down with the power off (up to 45 minutes). Cooling may be quickened by placing the motor base in a cool spot. (Unplug first.) To speed up the process, try circulating the air with a vacuum or fan aimed at the bottom of the base. If the motor seems to be overheating but the thermal overload protector has not turned the machine off, stop the machine and remove the container from the base. Set the dial to Variable 10 for the Variable-Speed machine or press the pulse switch for the Programmable machine. Turn the machine on and let the machine run for 1 minute. Be careful never to touch any moving parts while in use.

If both protection devices are activated, follow the instructions for resetting the circuit breaker, and then cool the motor according to the instructions for the thermal protector.

Vitamix XL™**Electrical Requirements:**

- 120 V, 50/60 Hz, 15 amps
- Uses a U.S.A. three-prong earthed cable.
- A 20 amp outlet per machine is recommended.

Do not use extension cables with the machine.

- 220 – 240 V, 50/60 Hz, 1700 – 1900 Watts
- 100 V (Japan), 50/60 Hz, 1300 Watts

Dimensions:

- 45.6 cm/18.1 in. high with lid
- 47.3 cm/18.6 in. high with interlock closed
- 67.6 cm/26.6 in. high with interlock open
- Depth: 48.3 cm/19.0 in.
- Width: 21.6 cm/8.5 in.



Vita-Mix® Corporation
8615 Usher Road
Cleveland, OH 44138 U.S.A.

vitamix.com

©2016 Vita-Mix® Corporation. No part of this publication may be reproduced or transmitted in any form or by any means, or stored in a database or retrieval system, without the written permission of the Vita-Mix® Corporation.











124068_A 11/16 TRANSLATIONS

VM0141, VM0141A, VM0141B, VM0141C, VM0141D, VM0141E, VM0146, VM0146A, VM0146B, VM0146C, VM0146D, VM0146E, VM0147, VM0147A, VM0147B

KAPITEL

Englisch	1
Deutsch.....	11
Schwedisch.....	21
Französisch.....	31
Russisch	41
Spanisch	51
Italienisch.....	61
Portugiesisch.....	71
Arabisch.....	81

SYMBOLE

	Warnhinweis		Achtung
	NIEMALS bewegliche Teile berühren. Hände und Utensilien nicht in den Behälter führen		Mixer nur einschalten, wenn Deckel und Verschlusskappe im Deckel fest verschlossen sind
	Gefahr eines Stromschlags		Lesen und verstehen Sie die Bedienungsanleitung.
	Hohe Temperaturen beim Mixen heißer Flüssigkeiten		Nicht in Flüssigkeiten tauchen
	KEINE Gegenstände in den Behälter führen, während der Mixer eingeschaltet ist	I/O	Ein/Aus
	Trennen Sie den Mixer von der Stromversorgung, wenn er sich nicht in Betrieb befindet, sowie vor der Reinigung, dem Austausch von Zubehör oder dem Berühren von Teilen, die sich bei eingeschaltetem Mixer bewegen.		

RECYCLING-INFORMATIONEN

Dieses Produkt wurde von einem umweltbewussten Hersteller geliefert.

Dieses Produkt kann Substanzen enthalten, die bei einer Entsorgung, die nicht den gesetzlichen Vorschriften entspricht (Deponien), potenziell umweltschädlich sind.

Die Abbildung der durchgestrichenen Mülltonne auf diesem Produkt soll Sie daran erinnern, es nach Möglichkeit dem Recycling zuzuführen.

Bitte verhalten Sie sich umweltbewusst, und führen Sie dieses Produkt am Ende seiner Lebensdauer über die Recycling-Einrichtungen bei Ihnen vor Ort dem Recycling zu.



Vita-Mix® Corporation
Commercial Division

Das vollständige Produktsortiment von Vitamix finden Sie unter vitamix.com.

8615 Usher Road, Cleveland, Ohio 44138 U.S.A.
Tel.: +1 440.235.0214 E-Mail: commercial@vitamix.com

⚠️ WARNHINWEIS



Zur Vermeidung von Verletzungen.

Vor der Inbetriebnahme dieses Geräts sollten Sie die Bedienungsanleitung gelesen und verstanden haben. Es sind grundlegende Sicherheitsmaßnahmen, wie in den folgenden Beispielen beschrieben, zu beachten.



⚠️ WARNHINWEIS



Gefahr eines Stromschlags

Verwenden Sie AUSSCHLIESSLICH geerdete Steckdosen.

NIEMALS die Erdung entfernen.

KEINEN Adapter verwenden.

KEIN Verlängerungskabel verwenden.

Ein Nichtbeachten der Hinweise kann zu Stromschlägen oder zum Tode führen.

LESEN SIE ALLE ANWEISUNGEN, SICHERHEITSHINWEISE UND WARNHINWEISE DURCH, BEVOR SIE DEN MIXER IN BETRIEB NEHMEN.

- Lesen Sie alle Anweisungen.
- Um einen Stromschlag zu verhindern, sollte die Motoreinheit nicht mit Wasser oder anderen Flüssigkeiten in Berührung kommen.
- Wenn das Gerät von Kindern oder in der Nähe von Kindern benutzt wird, ist eine strikte Aufsicht durch Erwachsene erforderlich.
- Trennen Sie das Vitamix®-Gerät von der Stromzufuhr, wenn es nicht benutzt wird, vor dem Auseinandernehmen, dem Einsetzen und Herausnehmen von Einzelteilen und vor der Reinigung (abgesehen von der Reinigung des Behälters).
- Berühren Sie niemals bewegliche Teile.
- Betreiben Sie das Gerät nicht, wenn es Fehlfunktionen, ein beschädigtes Kabel, einen beschädigten Stecker oder sonstige Schäden aufweist. Falls Sie das Gerät in den USA erworben haben, rufen Sie bitte den **technischen Support von Vitamix unter +1.800-886-5235** an, um es untersuchen, reparieren, elektrisch oder mechanisch einstellen oder ggf. ersetzen zu lassen. Falls Sie das Gerät außerhalb der USA erworben haben, kontaktieren Sie bitte Ihren autorisierten Vitamix-Fachhändler vor Ort oder fragen Sie Vitamix International Division unter +1.440.782.2450 oder per E-Mail an international@vitamix.com nach einem Fachhändler in Ihrer Nähe.
- Die Nutzung von Anbau- oder Zubehörteilen, wie Einmachgläser, die nicht von Vitamix empfohlen oder verkauft werden, kann zu Feuer, Stromschlägen oder Verletzungen führen. Benutzen Sie ausschließlich von Vitamix empfohlenes oder verkauftes Zubehör, da sonst die Garantie erlischt. **Wir raten von jedweder Modifizierung des Produkts ab, da dies zu körperlichen Schäden führen kann.**
- Verwenden Sie das Gerät nicht im Freien.**
- Das Stromkabel darf nie in Kontakt mit heißen Oberflächen kommen oder über der Kante eines Tisches oder einer Arbeitsplatte hängen.
- Platzieren Sie das Gerät nie auf oder in der Nähe eines heißen Gasbrenners oder einer Kochplatte oder in einem aufgeheizten Ofen, und lassen Sie das Gerät nie in Kontakt mit heißen Oberflächen kommen. Externe Hitzequellen können das Gerät beschädigen.
- Stecken Sie bei laufendem Gerät nie Ihre Hände oder Küchenutensilien in den Behälter; es kann sonst zu schweren Verletzungen bzw. einer Beschädigung des Vitamix-Geräts kommen. Gummispatel dürfen nur verwendet werden, wenn das Vitamix-Gerät nicht in Betrieb ist.
- WARNHINWEIS: Die Klingen sind scharf. Gehen Sie vorsichtig damit um.**
 - Versuchen Sie niemals, die Klingen zu entfernen, während der Behälter auf der Motoreinheit steht.
 - Nicht mit lösen, gekerbt oder beschädigten Klingen in Betrieb nehmen - tauschen Sie solche Klingen umgehend aus.
 - Um das Verletzungsrisiko zu senken, setzen Sie das Klingenbauteil niemals auf die Motoreinheit, ohne dass der Vitamix-Behälter ordnungsgemäß montiert ist.
- Die maximale Normallast entspricht den am Behälter angebrachten Angaben in Unzen (Litern) und ist bei dickflüssigen Mischungen erheblich geringer.
- Der Behälter sollte maximal zu ¾ gefüllt sein, wenn der Stößel während des Mixvorgangs zum Einsatz kommt. Wenn Sie mit dem Stößel arbeiten, mixen Sie nicht länger als 30 Sekunden am Stück.
- ACHTUNG:** Wenn das Gerät in Schallkammern betrieben wird, die nicht von Vitamix® genehmigt wurden, kann dies zu Problemen mit der Kühlung führen, die zum Abschalten des Geräts durch den Wärmeschutzschalter sowie mit der Zeit zu einem Motorschaden führen.
- Wenn Sie Nussbutter oder Lebensmittel auf Ölbasis herstellen, verarbeiten Sie diese nicht länger als eine Minute ab dem Zeitpunkt, in dem die Mixtur zu zirkulieren beginnt. Eine zu lange Verarbeitung kann zu gefährlicher Überhitzung führen und den Behälter beschädigen.

- Betreiben Sie das Gerät nur mit korrekt aufgesetztem und ordnungsgemäß befestigtem Deckel.

- WARNHINWEIS:** Beachten Sie Folgendes, wenn Sie heiße Flüssigkeiten verarbeiten:
 - Der zweiteilige verriegelbare Deckel muss sicher angebracht sein. So kann der Dampf entweichen, und der Deckel löst sich nicht, während das Gerät in Betrieb ist.
 - Beginnen Sie die Verarbeitung heißer Flüssigkeiten nicht mit hoher oder Höchstgeschwindigkeit. Beginnen Sie die Verarbeitung heißer Flüssigkeiten stets mit niedriger oder der niedrigsten Geschwindigkeit und steigern Sie die Geschwindigkeit während des Mixens.
 - Seien Sie vorsichtig beim Umgang mit heißen Flüssigkeiten. Spritzer könnten aus der Verschlusskappe austreten und entweichender Dampf könnte zu Verbrühungen führen.
 - Tragen Sie zum Schutz langärmelige Kleidung und Handschuhe, wenn Sie heiße Flüssigkeiten oder Mischungen ausgießen.
- ACHTUNG:** Schalten Sie das Gerät aus oder trennen Sie es von der Stromzufuhr, bevor Sie bewegliche Teile berühren. Schalten Sie das Gerät über Nacht oder wenn es unbeaufsichtigt ist aus.

BEWAHREN SIE DIESE ANWEISUNGEN AUF

WICHTIGE HINWEISE!

In den Anweisungen dieser Gebrauchs- und Pflegeanleitung sind nicht alle denkbaren Bedingungen und Situationen berücksichtigt. Gehen Sie bei Betrieb und Wartung jedes Geräts mit dem gesunden Menschenverstand vor.

WICHTIGE HINWEISE ZUM SICHEREN GEBRAUCH

Lassen Sie Ihr Vitamix-Gerät nicht unbeaufsichtigt, wenn es in Betrieb ist. Jede Reparatur, Wartungsmaßnahme oder der Ersatz von Teilen ist von Vitamix oder einem autorisierten Kundendienstmitarbeiter durchzuführen.

HINWEIS: WERDEN WICHTIGE SICHERHEITSMASSNAHMEN UND WICHTIGE HINWEISE ZUM SICHEREN GEBRAUCH AUSSER ACHT GELASSEN, STELLT DIES EINE MISSBRÄUCLICHE VERWENDUNG IHRES VITAMIX-MIXERS DAR, DIE DIE GARANTIE AUSSER KRAFT SETZEN KANN UND DAS RISIKO ERNSTER VERLETZUNGEN BIRGT.

- Das Netzkabel des Mixers ist mit einem (geerdeten) Dreileiter-Schukostecker ausgestattet, der an eine standardmäßige Dreileiter-Schukosteckdose (Abb. A) angeschlossen werden kann. **Die Beschaffenheit des Netzkabels kann in Ländern außerhalb der USA abweichen.**
- Adapter (Abb. B) für Zweileiter-Steckdosen verfügbar. Entfernen Sie den Erdungskontakt nicht vom Stecker.
- Wenden Sie sich an Ihren Elektriker, falls Sie nicht sicher sind, ob die Wandsteckdose über die Gebäudeverkabelung geerdet ist. Bei einer korrekt geerdeten Zweileiter-Steckdose erden Sie das Gerät, indem Sie die Lasche des Adapters mithilfe der Schraube in der Mitte der Abdeckung an der Steckdosenabdeckung befestigen (Abb. B).



ABB. A



ABB. B

INGESCHRÄNKTE GEWÄHRLEISTUNG

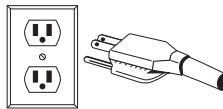
Um die Lebensdauer Ihres Vitamix®-Produkts zu verlängern und es betriebsfähig zu halten, sollten Sie die folgenden einfachen Schritte befolgen:

1. Überprüfen Sie regelmäßig den Antriebssockel auf Verschleißerscheinungen, Risse oder Brüche. Sollten Sie Schäden feststellen, ersetzen Sie den Antriebssockel durch den Ersatz-Antriebssockel, der mit Ihrem Mixer geliefert wurde. Um einen zusätzlichen Ersatz-Antriebssockel kaufen wollen, kontaktieren Sie Vitamix unter +1-800-437-4654 (+1-800-4DRINK4), um zu erfahren, wo Sie einen Händler in Ihrer Nähe finden. Kunden außerhalb der USA sollten ihren autorisierten Vitamix-Fachhändler vor Ort kontaktieren oder Vitamix International Division unter +1.440.782.2450 oder per E-Mail an international@vitamix.com nach einem örtlichen Fachhändler fragen.
2. Drehen Sie das Klingenteil manuell, um sicherzustellen, dass es sich ohne Widerstand bzw. nicht mit zu viel Spiel dreht. Falls die Klinge sich nur mit Widerstand oder zu viel Spiel dreht, kontaktieren Sie Vitamix unter +1-800-437-4654 (+1-800-4DRINK4) bezüglich der Garantiefinformationen, oder um sich nach einem örtlichen Fachhändler zu erkundigen. Kunden außerhalb der USA sollten ihren autorisierten Vitamix-Fachhändler vor Ort kontaktieren oder Vitamix International Division unter +1.440.782.2450 oder per E-Mail an international@vitamix.com nach einem örtlichen Fachhändler fragen.
3. Betreiben Sie das Gerät nur, wenn das Zentrierkissen ordnungsgemäß auf der Motoreinheit platziert ist. Vita-Mix® Corporation (im Folgenden „Vita-Mix“) garantiert dem Ersterwerber (Kaufbeleg erforderlich) bei einem Kauf in den USA, dass dieser gewerbliche Vita-Mix-Mixer (im Folgenden das „Gerät“) keine Material- oder Verarbeitungsfehler aufweist. Diese Garantie gilt für die in diesem Dokument für das Gerät genannten Fristen und unterliegt den im Folgenden geregelten Bedingungen.

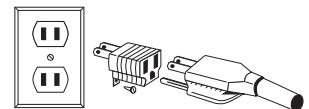
Motorsockel

Vita-Mix garantiert dem Ersterwerber Folgendes:

- Bei Ausfall der Motoreinheit innerhalb von dreißig (30) Tagen ab Kaufdatum ersetzt Vita-Mix die Motoreinheit kostenfrei.
- Falls die Motoreinheit aufgrund eines Material- oder Verarbeitungsfehlers nach dreißig (30) Tagen, aber innerhalb eines (1) Jahres ab dem Kaufdatum ausfällt, übernimmt Vita-Mix die Kosten für alle Teile und Arbeitsleistungen, die für die Reparatur der Motoreinheit anfallen.
- Falls die Motoreinheit aufgrund eines Material- oder Verarbeitungsfehlers nach einem (1) Jahr, aber innerhalb von drei (3) Jahren ab dem Kaufdatum ausfällt, übernimmt Vita-Mix die Kosten für die zur Reparatur der Motoreinheit notwendigen Teile.

Behälter, Deckel, Klingenteil, Antriebssockel und Schallkammer (falls vorhanden)

Es wird garantiert, dass Behälter, Deckel, Klingenteil, Antriebssockel und, falls enthalten, eine von Vita-Mix hergestellte Schallkammer, für ein (1) Jahr ab Kaufdatum frei von Material- oder Verarbeitungsfehlern sind.

Bedingungen

- Diese Garantien gelten nur für den Ersterwerber und sind nicht übertragbar. Für die Geltendmachung eines Garantieanspruchs ist ein Kaufbeleg erforderlich.
- Diese Garantie stellt das ausschließliche Rechtsmittel des Käufers dar und legt die alleinigen Pflichten von Vita-Mix fest; sie deckt keine übliche Abnutzung, missbräuchliche, nicht ordnungsgemäße und fahrlässige Verwendung, Veränderungen an Motoreinheit oder Behälter (oder der Schallkammer), oder das Aussetzen extremer Bedingungen ab und gilt nur unter der Voraussetzung, dass das Gerät in Übereinstimmung mit den beiliegenden Anweisungen (die auch auf www.vitamix.com/commercial einsehbar sind) verwendet wird.
- Die nicht ordnungsgemäße Installation oder Belüftung im Fall des Einbaumodells des Geräts oder das Platzieren des Geräts in einer nicht von Vita-Mix hergestellten Schallkammer führen, falls zutreffend, zum Erlöschen dieser Garantie.
- Diese Garantie erlischt, wenn Reparaturen an dem Gerät von Personen, die nicht im Auftrag von Vita-Mix handeln oder von einem nicht von Vita-Mix autorisierten Kundendienstcenter durchgeführt werden. Vita-Mix übernimmt keine Kosten, die aus nicht autorisierten Reparaturen entstehen.
- Vita-Mix ist im Rahmen dieser Garantien einzig dazu verpflichtet, nach Ermessen von Vita-Mix durch die Garantie abgedeckte Teile zu reparieren oder auszutauschen.

Vita-Mix haftet in keinem Fall, weder auf vertraglicher Basis noch aufgrund von Schadensersatz, Haftungsfreistellungen, Garantien, Schadensersatzrecht (einschließlich Fahrlässigkeit), Gefährdungshaftung oder aus sonstigen Gründen für besondere, indirekte, Begleit- oder Folgeschäden, unter anderem Gewinn- oder Umsatzeinbußen. Bei der oben angegebenen beschränkten Garantie handelt es sich um das ausschließliche Rechtsmittel des Käufers; der Käufer und Vita-Mix verzichten hiermit ausdrücklich auf jegliche weiteren Gewährleistungen oder Geschäftsbedingungen, ob ausdrücklich oder stillschweigend, gesetzlicher Art oder anderweitig, darunter jegliche stillschweigende Garantie der Marktgängigkeit und Eignung für einen bestimmten Zweck; zudem schließen der Käufer und Vita-Mix, ohne Einschränkung der oben genannten Punkte, im gesetzlich zulässigen Umfang, die Anwendbarkeit jeglicher Gesetze betreffend den Verkauf von Waren sowie das

Übereinkommen der Vereinten Nationen über Verträge über internationalen Warenkauf, so zutreffend, aus.

Einige Rechtsordnungen gestatten keine Beschränkung konkludenter Garantien oder konkreter, beiläufiger oder Mangelfolgeschäden.

Weder Mitarbeiter von Vita-Mix noch sonstige Personen sind berechtigt, zusätzlich zu den hierin gegebenen Garantien weitere Garantieverprechen abzugeben oder die hierin gegebenen Garantien zu ändern. Für Garantiefinformationen zu außerhalb der USA erworbenen Geräten, kontaktieren Sie Ihren autorisierten Vita-Mix-Fachhändler oder erkundigen Sie sich telefonisch bei der internationalen Abteilung von Vita-Mix unter +1.440.782.2450 oder per E-Mail an international@vitamix.com nach einem Fachhändler in Ihrer Nähe.

Sollte Ihr Vita-Mix-Mixer im Rahmen dieser Garantie der Wartung oder der Reparatur bedürfen, wenden Sie sich bitte telefonisch an die Vita-Mix Corporation, um Unterstützung zu Garantieleistungen zu erhalten. Falls Sie das Gerät in den USA erworben haben, rufen Sie bitte den technischen Support von Vita-Mix an unter: +1 800-886-5235. Falls Sie das Gerät außerhalb der kontinentalen USA erworben haben, kontaktieren Sie bitte Ihren autorisierten Vita-Mix-Fachhändler vor Ort oder wenden Sie sich telefonisch an die internationale Abteilung von Vitamix unter +1 440 782 2450 oder per E-Mail an international@vitamix.com nach einem Fachhändler in Ihrer Nähe.

An Vitamix gemäß den hierfür geltenden Bedingungen zurückgeschickte Artikel müssen in der Originalverpackung oder anderweitig ausreichend verpackt werden. Der Kunde trägt die Kosten der eingehenden Fracht bei Garantiedienstleistungen. Schicken Sie keine Artikel ohne die Genehmigung von Vita-Mix zurück bzw. ein. Alle zurückgesendeten Artikel müssen außen auf dem Karton klar und deutlich mit der Rücksendenummer gekennzeichnet sein. Artikel, die Vita-Mix ohne vorherige Genehmigung zugesendet werden, werden im „Istzustand“ ohne Reparatur an die Adresse des Versenders zurückgeschickt.

Wartungstipps

• Schlagen Sie einen Behälter nie gegen eine Oberfläche, um den Inhalt zu lockern.

Entfernen Sie den Behälter von der Basis und verwenden Sie einen Gummispatel, um dickflüssige Mischungen vom Boden Ihres Behälters zu entfernen.

• Schütteln oder stoßen Sie den Behälter während des Betriebs nicht.

• Entfernen Sie den Behälter erst, nachdem das Gerät vollständig zum Stillstand gekommen ist.

• Starten Sie den Motor nur, wenn der Behälter ordnungsgemäß an seinem Platz ist.

- Überprüfen Sie die Klingen Ihres Geräts täglich. Wenn Sie Teile finden, die lose, nicht vorhanden oder gekerbt sind, tauschen Sie das Klingenteil vor der Verwendung aus. Ziehen Sie die Sechskantschraube (oben am Klingenteil) nicht fester an. Tauschen Sie das Klingenteil aus, wenn es lose ist.

WICHTIGE HINWEISE!

Der automatische Überlastungsschutz schaltet den Motor aus, um ihn zu schützen. Der Motor funktioniert möglicherweise nicht mehr, wenn er überladen betrieben wird oder überhitzt. Wenn der Motor abgeschaltet wird, könnte dies daran liegen, dass:

- die Rezeptur zu dick ist
- die Rezeptur zu viele Zutaten enthält
- die Rezeptur zu lange bei einer zu niedrigen Geschwindigkeit verarbeitet wurde.

Wenn der Motor abgeschaltet wird, sollten Sie die Art und Weise Ihrer Benutzung des Geräts überprüfen und die Gebrauchsanweisung erneut lesen.

Zurücksetzbarer Schutzschalter: Wenn der Schutzschalter ausgelöst wird, geschieht dies, um den Motor vor einer elektrischen Überlastung zu schützen. Ein ausgelöster Schutzschalter kann leicht zurückgesetzt werden, indem Sie ihn vorsichtig wieder zurückklappen.

Wärmeschutzschalter: Der Wärmeschutzschalter kann den Motor ausschalten, um ihn vor Überhitzung zu schützen. Warten Sie vor einem Neustart, bis der Motor sich abgekühlt hat. Lassen Sie das Gerät bis zu 45 Minuten ausgeschaltet. Das Abkühlen lässt sich möglicherweise beschleunigen, indem der Motorsockel an einem kühlen Ort platziert wird. (Ziehen Sie zuvor den Stecker). Um den Vorgang zu beschleunigen, können Sie für Luftbewegung sorgen, indem Sie einen Staubsauger oder Ventilator auf den Boden des Sockels richten. Wenn der Motor Anzeichen einer Überhitzung zeigt, aber der Wärmeschutzschalter das Gerät nicht ausgeschaltet hat, dann schalten Sie das Gerät aus und entfernen Sie den Behälter von dem Sockel. Stellen Sie den Regler auf 10, wenn Ihr Gerät über einen Geschwindigkeitsregler verfügt, oder drücken Sie den Puls-Schalter, wenn Ihr Gerät über Programmköpfe verfügt. Schalten Sie das Gerät ein und lassen Sie es eine Minute laufen. Achten Sie darauf, während des Betriebs keine beweglichen Teile zu berühren. Wenn beide Schutzvorrichtungen ausgelöst wurden, befolgen Sie die Anweisungen zum Zurücksetzen des Schutzschalters, und kühlen Sie dann den Motor entsprechend der Anweisungen für den Wärmeschutzschalter.

BAUTEILE UND FUNKTIONEN

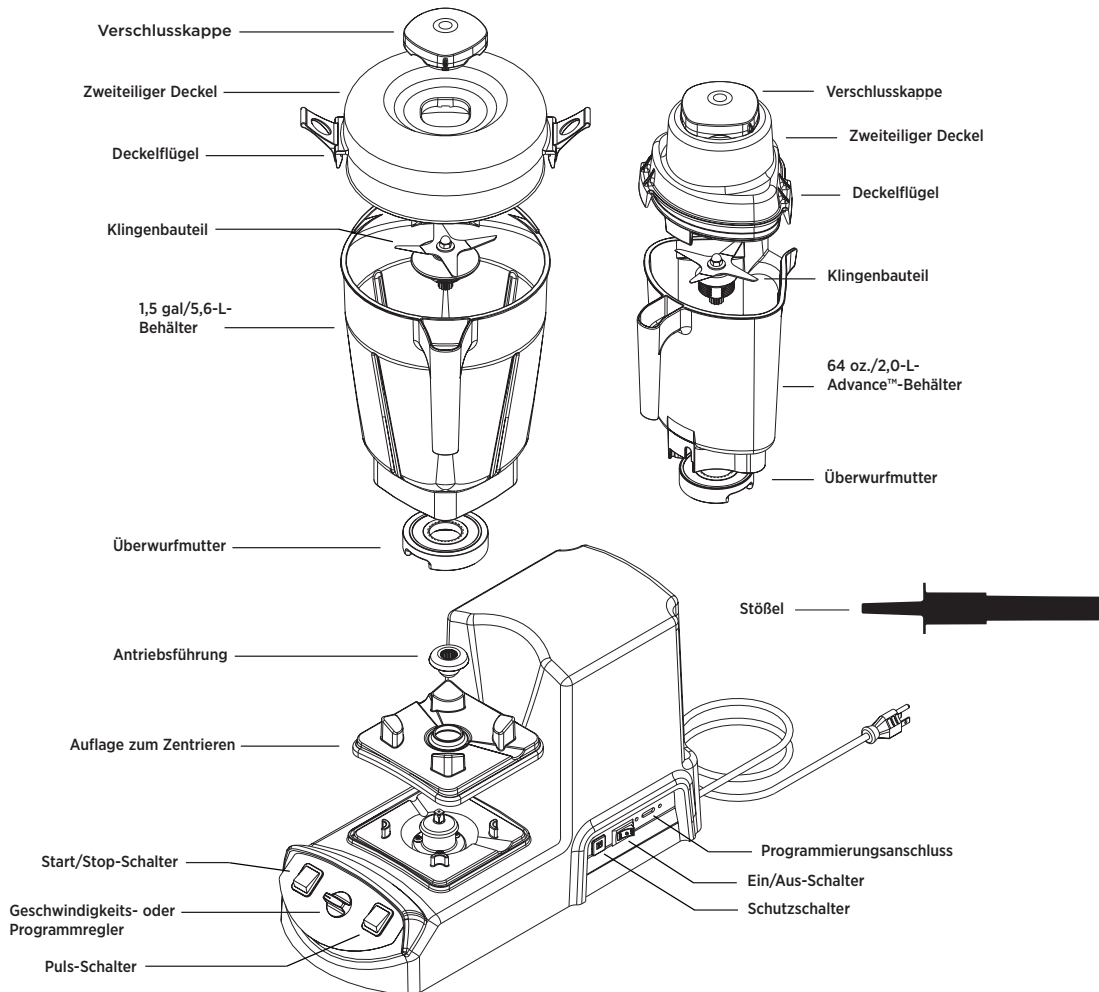

Ein/Aus-Schalter: Der Ein/Aus-Schalter befindet sich, wenn Sie auf das Gerät schauen, an der rechten Seite des Gerätesockels. Über den Ein/Aus-Schalter regeln Sie die Stromversorgung des Geräts.

Start/Stop-Schalter: Der Start (◀) / Stop (▶) -Schalter befindet sich, wenn Sie auf das Gerät schauen, an der linken Seite des Bedienfelds.

Programmwahlregler (Modell Programmable): Mit dem Programmwahlregler werden die voreingestellten Mixzyklen 1 bis 6 ausgewählt.

Geschwindigkeitsregler (Modell Variable Speed): Mit dem Geschwindigkeitsregler können Sie eine Rotationsgeschwindigkeit der Klingen zwischen 1 und 10 (niedrig bis hoch) auswählen.

Puls-Schalter: Der Puls-Schalter (⏻) befindet sich, wenn Sie auf das Gerät schauen, an der rechten Seite des Bedienfelds. Das Gerät ist eingeschaltet, wenn das Symbol leuchtet. Der Puls-Schalter kann nur verwendet werden, wenn das Gerät eingeschaltet ist. Die Puls-Funktion lässt die Klingen mit der Einstellung rotieren, die mit dem Programmwahlregler ausgewählt wurde.

Behälter: Markierungen für Mengen in Millilitern, Ounces (oz.) und Cups.

⚠ ACHTUNG: Die zu den unterschiedlichen Behälterformen, -typen und -größen passenden Deckel und Stößel sind nicht untereinander austauschbar.

Zweitelliger Deckel: Der zweiteilige Deckel ist einfach aufzusetzen und wieder abzunehmen und lässt sich leicht reinigen. Setzen Sie während des Mixens immer den Deckel und die Verschlußkappe auf.

Lassen Sie den Deckel auf dem Behälter einrasten und warten Sie einige Minuten. Wenn der Deckel eine Weile auf dem Behälter gelegen hat, kann er leichter verschlossen bzw. entfernt werden.

Verschlußkappe: Setzen Sie sie in den Deckel ein und drehen Sie sie im Uhrzeigersinn, um sie zu befestigen. Entfernen Sie die Verschlußkappe, wenn Sie den Stößel verwenden oder Zutaten hinzugeben möchten.

Stößel: Mit dem Stößel können Sie auch sehr dickflüssige/gefrorene Mischungen schneller verarbeiten, die in einem gewöhnlichen Mixer nicht verarbeitet werden können. Mithilfe des Stößels können Sie die Zirkulation aufrechterhalten und verhindern, dass sich während des Mixens Luftblasen bilden.

Schutzschalter: Wenn der Schutzschalter ausgelöst wird, geschieht dies, um den Motor vor einer elektrischen Überlastung zu schützen. Ein ausgelöster Schutzschalter kann leicht zurückgesetzt werden, indem Sie ihn vorsichtig wieder zurückklappen.

Automatischer Überlastungsschutz: Der Motor Ihres Vitamix-Geräts besitzt einen Überhitzungsschutz. Wenn der Motor abgeschaltet wird, schalten Sie das Gerät über den Netzschalter für 45 Minuten aus, um es zurückzusetzen. Diese Dauer verlängert sich, wenn eine erhöhte Raumtemperatur herrscht. Die Dauer kann verkürzt werden, indem Sie das Gerät ausstecken, den Behälter abnehmen und mit einem Föhn kalte Luft in den Mittelteil der Unterseite blasen.

WARNHINWEISE!



Lassen Sie das Gerät nicht ohne die Verschlusskappe laufen, wenn Sie die Verriegelung verwenden.

Risiko schwerer Verletzungen durch rotierende Klingen. Greifen Sie NICHT während des Betriebs in den Behälter.

Drücken Sie den Stößel nicht gewaltsam in den Behälter. Wenn Sie den Stößel mit zu großem Kraftaufwand in den Behälter drücken, kann dies dazu führen, dass er zu weit in den Behälter hineinreicht und die Klingen beschädigt.

Verwenden Sie nicht den älteren Stößel, der eine gerade und glatte Oberfläche ohne „Stufe“ hat. Die Verwendung des älteren Modells könnte die Klingen beschädigen.

Beachten Sie Folgendes, wenn Sie heiße Flüssigkeiten oder Mischungen verarbeiten:

- Der zweiteilige verriegelbare Deckel muss sicher angebracht und verriegelt sein. Verwenden Sie keinen einteiligen oder nicht verriegelbaren Deckel. So kann der Dampf entweichen, und der Deckel löst sich nicht, während das Gerät in Betrieb ist.
- Beginnen Sie die Verarbeitung heißer Flüssigkeiten nicht mit hoher Geschwindigkeit. Beginnen Sie immer mit niedriger Geschwindigkeit, und erhöhen Sie diese bei laufendem Betrieb.
- Seien Sie vorsichtig beim Umgang mit heißen Flüssigkeiten. Flüssigkeiten könnten aus der Verschlusskappe heraus spritzen und entweichender Dampf könnte zu Verbrühungen führen.

WICHTIGE HINWEISE!

Behälter: Vitamix XL™-Mixer sind für die Nutzung mit den Advance®-Behältern mit 1,5 gal./5,6 L bzw. 64 oz./2,0 L Fassungsvermögen optimiert. Andere Vitamix-Standardbehälter (64 oz./2,0 L, 48 oz./1,5 L oder kompakt 32 oz./0,9 L) sind nicht kompatibel.

Sicherheitsverriegelung

Die Verriegelung wird nur in Ländern im Lieferumfang enthalten, in denen diese Funktion vorgeschrieben ist. Das Gerät ist in die nächste Steckdose eingesteckt. Sobald Sie nun die Sicherheitsabdeckung aufrichten, wenn Sie den Behälter auf dem Zentrierkissen platzieren (Abb. A), unterbricht die magnetische Sicherheitsverriegelung die Stromzufuhr zum Motor.

Die Stromzufuhr wird wiederhergestellt, wenn die Sicherheitsabdeckung wieder auf den Deckel des Behälters herabgesenkt wird (Abb. B). Mit dem Stößel kann beim Mixen durch die Sicherheitsabdeckung und den Behälterdeckel hindurch gearbeitet werden.

Deckelbauteil

Das Einsetzen und Entfernen neuer Deckel wird erleichtert, wenn Sie beim Abdichten einen dünnen Film Speiseöl auf den Rand auftragen. Setzen Sie den Deckel für mehrere Minuten auf einen Behälter, entfernen Sie ihn dann und wischen Sie das Öl leicht vom Deckel ab.

Zweiteiliger Stößeldeckel, 64 oz./2,0-L-Advance®-Behälter

- Um den Deckel zu sichern, legen Sie ihn auf den Behälter und drücken Sie leicht auf den Deckel, bis er einrastet. So legen sich die Verschlüsse sicher um den oberen Rand des Behälters.
- Um einen vollständig verriegelten Deckel wieder zu entfernen, heben Sie eine der beiden Laschen an, und ziehen Sie den Deckel nach oben ab.
- Drehen Sie den mittleren Deckelstopfen entsprechend, um ihn fest anzubringen oder zu entfernen.
- Die Verschlusskappe kann entfernt werden, um Zutaten hinzuzugeben oder den Stößel zu verwenden.

Zweiteiliger Deckel (optional), 64 oz./2,0-L-Advance®-Behälter

- Um den Deckel zu sichern, legen Sie ihn auf den Behälter und drücken Sie leicht auf den Deckel, bis er einrastet. So legen sich die Verschlüsse sicher um den oberen Rand des Behälters.
- Um einen vollständig verriegelten Deckel wieder zu entfernen, heben Sie eine der beiden Laschen an, und ziehen Sie den Deckel nach oben ab.
- Drehen Sie den mittleren Deckelstopfen entsprechend, um ihn fest anzubringen oder zu entfernen.
- Nicht zusammen mit Beschleuniger verwenden.

Zweiteiliger Deckel, 1,5 gal./5,6 L Fassungsvermögen optimiert.

- Um den Deckel zu sichern, legen Sie ihn auf den Behälter und drücken Sie leicht auf den Deckel, bis er einrastet. So legen sich die Verschlüsse sicher um den oberen Rand des Behälters.
- Um einen vollständig verriegelten Deckel wieder zu entfernen, heben Sie eine der beiden Laschen an, und ziehen Sie den Deckel nach oben ab.
- Drehen Sie den mittleren Deckelstopfen entsprechend, um ihn fest anzubringen oder zu entfernen.
- Die Verschlusskappe kann entfernt werden, um Zutaten hinzuzugeben oder den Stößel zu verwenden.

Stößel

Der Stößel verhindert das Entstehen von Luftblasen beim Mixen und ermöglicht das Verarbeiten sehr dicker und/oder schwieriger zu verarbeitender gefrorener Mischungen. Verwenden Sie den Stößel, um Zutaten im Betrieb in die Klingen zu schieben.

Stößel verwenden:

- Wenn dickflüssige Mischungen nicht mehr zirkulieren, kann es sein, dass sich eine Luftblase im Behälter befindet. Führen Sie den Stößel durch den Deckel ein und rühren Sie damit, um die Blase entweichen zu lassen.
- Nur verwenden, wenn der Deckel fest eingerastet ist und die Verschlusskappe entfernt wurde.
- Der Spritzschutz (oben am Stößel) und der Deckel verhindern, dass der Stößel gegen die Klingen stoßen kann.
- Der Behälter sollte maximal zu $\frac{2}{3}$ gefüllt sein, wenn der Stößel verwendet wird.
- Verwenden Sie den Stößel nicht länger als 30 Sekunden am Stück, um ein Überhitzen zu vermeiden.
- Wenn Sie den Stößel gerade halten, können besonders feste Zutaten gut zirkulieren. Sollte dies nicht der Fall sein, führen Sie den Stößel an die Seite oder in eine Ecke des Behälters.

ABB. A

Sicherheitsverriegelung in geöffneter Position. Stromzufuhr zum Gerät unterbrochen.



ABB. B

Sicherheitsverriegelung in geschlossener Position. Stromzufuhr zum Gerät hergestellt.



ABB. C



ABB. D

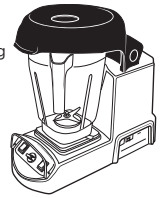

ABB. E

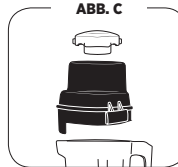

Spritzschutz

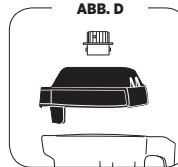
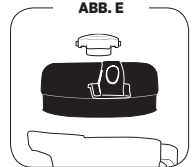
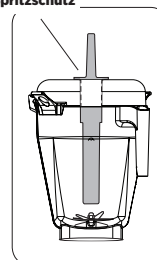

Spritzschutz

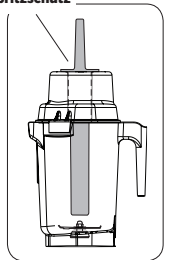

WICHTIGE HINWEISE!

Vitamix-Geräte bieten mehrere verschiedene Bedienoptionen. Vergewissern Sie sich, dass Sie die für Ihr Modell bestimmten Anweisungen befolgen.

Vitamix XL™ Variable Speed



ABB. A

Vitamix XL™ Variable Speed

Ein-/Ausmacher: Der Ein/Aus-Schalter befindet sich seitlich am Gerät (Abb. A) und schaltet das Gerät ein bzw. aus. Wenn das Gerät an der Stromzufuhr angeschlossen ist, schalten Sie es ein, um es zum Mixen in Betrieb zu nehmen. Schalten Sie das Gerät über Nacht oder wenn es unbeaufsichtigt ist aus.

Start/Stop-Schalter: Der Start/Stop-Schalter befindet sich, wenn Sie auf das Gerät schauen, an der linken Seite des Bedienfelds. Starten Sie das Gerät, indem Sie es mit dem oberen Ende des Schalters auf Start (◇) stellen und schalten Sie es aus, indem Sie es mit dem unteren Ende des Schalters auf Stop (Ⓧ) stellen. Der Start/Stop-Schalter startet das Gerät mit der ausgewählten Geschwindigkeitseinstellung.

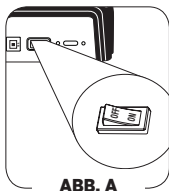
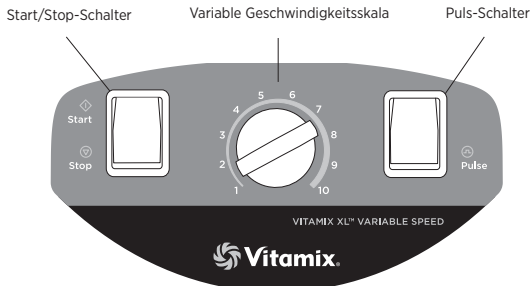
Geschwindigkeitsregler: Ermöglicht die stufenlose Auswahl der Motorgeschwindigkeit.

Puls-Schalter: Der Puls-Schalter (□) kann nur verwendet werden, wenn der Start/Stop-Schalter auf der Stop-Position (Ⓧ) steht. Der Puls-Schalter kann verwendet werden, um den Inhalt des Behälters aufzufrischen, indem Sie den Schalter für die gewünschte Dauer gedrückt halten. Mit aktiviertem Puls-Schalter wird das Gerät mit der ausgewählten Geschwindigkeitseinstellung betrieben.

Vitamix XL™ Programmable



ABB. B

Vitamix XL™ Programmable

Ein-/Ausmacher: Der Ein/Aus-Schalter befindet sich seitlich am Gerät (Abb. B) und schaltet das Gerät ein bzw. aus. Wenn das Gerät an der Stromzufuhr angeschlossen ist, schalten Sie es ein, um es zum Mixen in Betrieb zu nehmen. Schalten Sie das Gerät über Nacht oder wenn es unbeaufsichtigt ist aus.

Start/Stop-Schalter: Der Start (◇)/Stop (Ⓧ)-Schalter befindet sich, wenn Sie auf das Gerät schauen, an der linken Seite des Bedienfelds. Dies ist ein Leuchtschalter. Wenn das Licht leuchtet, wird das Gerät mit Strom versorgt. Aktivieren Sie das Gerät, indem Sie den Schalter gedrückt halten, um eins der sechs Programme zu starten. Der Start/Stop-Schalter kann gedrückt gehalten werden, um ein Programm während eines Mixzyklus anzuhalten.

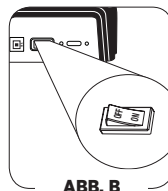
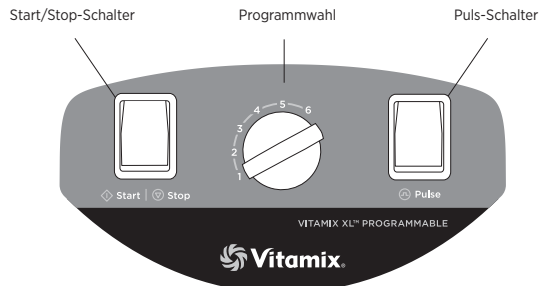
Programmwahl: Ermöglicht die Auswahl einiger vorprogrammierter Einstellungen. Der Mixer wird nach Programmende automatisch ausgeschaltet. Ein Programm kann nur aktiviert werden, wenn der Ein/Aus-Schalter auf „ON“ steht.

Puls-Schalter: Der Puls-Schalter (□) befindet sich, wenn Sie auf das Gerät schauen, an der rechten Seite des Bedienfelds. Frischen Sie den Inhalt des Behälters schnell auf, indem Sie den Schalter für die gewünschte Dauer gedrückt halten. Der Puls-Schalter kann nur verwendet werden, wenn der Ein/Aus-Schalter auf „ON“ steht.

PROGRAMMIERUNG

Der Vitamix XL™ Programmable verfügt über voreingestellte Mixzyklen, die für verschiedene Anwendungen optimiert wurden. Die Programme lassen sich über die Verwendung eines von Vitamix® erhältlichen Programmierchips oder Programmierer-Software-Kits individuell anpassen. Weitere Informationen erhalten Sie von Ihrem Fachhändler oder dem Kundendienst.

Obwohl Ihr Gerät werkseitig mit den Vitamix XL™-Programmen ausgestattet wurde, befolgen Sie diese Anweisungen, wenn Sie einen Custom-Chip zum Programmieren des Geräts verwenden.

Programmieren mit einem Custom-Chip

- Schalten Sie das Gerät mithilfe des Ein/Aus-Schalters an der Seite des Geräts ein.
- Entfernen Sie den Behälter und finden Sie den Programmierungsanschluss (Abb. A) seitlich am Gerät neben dem On/Off-Schalter. Führen Sie den Custom-Chip mit Sonderprogrammierung so in den Anschluss unterhalb der Beschriftung ein, dass die silbernen Kontakte und die Aufschrift „This Side Facing to the Front of the Machine“ („Diese Seite weist in Richtung der Vorderseite des Geräts“) nach oben zeigen.
- Die sechs voreingestellten Programme werden innerhalb von fünf Sekunden neu programmiert.
- Entfernen Sie den Programmierungs-Chip, legen Sie diesen zurück in die Originalverpackung, und lagern Sie ihn an einem sicheren und leicht zugänglichen Ort.

Zurücksetzen der voreingestellten Programme auf die Werkseinstellung

- Schalten Sie das Gerät mithilfe des Ein/Aus-Schalters an der Seite des Geräts aus.
- Halten Sie den Pulse-Knopf gedrückt, und schalten Sie gleichzeitig das Gerät mithilfe des Ein/Aus-Schalters wieder ein.



ABB. A

Modell mit Programmauswahl

Nachfolgend finden Sie die Grundeinstellungen der Programmwahl für das Modell mit Programmauswahl. Diese Programme sind von 1 bis 6 nummeriert und stellen die Mixzyklen für die häufigsten Mixanwendungen dar. Nach der Auswahl eines der voreingestellten Programme läuft die Maschine für einen vollen Zyklus. Das Gerät stoppt automatisch, wenn der jeweilige Zyklus abgeschlossen ist. Die verschiedenen Zyklen unterscheiden sich hinsichtlich der Geschwindigkeit und Länge. Die Voreinstellungsoptionen Ihres Geräts können aufgrund von Programmänderungen oder individuell auf Ihr Unternehmen abgestimmten Programmen abweichen.

- EINSTELLUNG 1:** Startet mit niedriger Geschwindigkeit, fährt dann für 25 Sekunden (:30) auf hohe Geschwindigkeit hoch (100%)
- EINSTELLUNG 2:** Startet mit niedriger Geschwindigkeit, fährt dann für 40 Sekunden (:45) auf hohe Geschwindigkeit hoch (100%)
- EINSTELLUNG 3:** Startet mit niedriger Geschwindigkeit, fährt dann für 55 Sekunden (:60) auf hohe Geschwindigkeit hoch (100%)
- EINSTELLUNG 4:** Startet mit niedriger Geschwindigkeit, fährt dann für 1 Minute 25 Sekunden (1:30) auf hohe Geschwindigkeit hoch (100%)
- EINSTELLUNG 5:** Startet mit niedriger Geschwindigkeit, fährt dann für 1 Minute 55 Sekunden (02:00) auf hohe Geschwindigkeit hoch (100%)
- EINSTELLUNG 6:** Startet mit niedriger Geschwindigkeit, fährt dann für 2 Minute 55 Sekunden (03:00) auf hohe Geschwindigkeit hoch (100%)

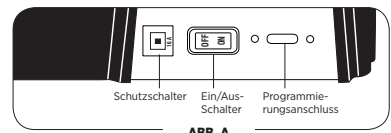
Anweisungen für Vitamix XL™-Mixer (Alle Modelle)

1. Füllen Sie zunächst Flüssigkeiten und weiche Lebensmittel in den Behälter. Das Platzieren flüssiger Zutaten in der Nähe der Klingen begünstigt das Entstehen eines Strudels, durch den die anderen Zutaten in die Klingen gezogen werden. Auch wenn es für die Verarbeitung nicht notwendig ist, sorgt das Zerkleinern der Lebensmittel in Stücke (1 bis 3 in./3 bis 8 cm) dafür, dass die Zutaten genauer abgemessen werden können. Wir empfehlen die Verwendung von aufgetauten oder teilweise aufgetauten Früchten. Die höchste Geschwindigkeit wird für schwere Mixvorgänge empfohlen.
2. Setzen Sie den Behälter auf die Motoreinheit, indem Sie ihn an dem Zentrierungskissen, das an der Einheit angebracht ist, ausrichten (**bevor Sie den Behälter positionieren, muss der Motor vollständig stillstehen**). Die Behälter dürfen nicht für harte, trockene Materialien benutzt werden. Vermeiden Sie einen Betrieb des Geräts bei leerem Behälter.
3. Verwenden Sie beim Mixen stets einen Deckel. Stellen Sie sicher, dass der Deckel fest eingerastet ist, wenn Sie heiße Zutaten mixen. Verarbeiten Sie heiße Flüssigkeiten nicht mit einem einteiligen oder nicht verriegelbaren Deckel.
4. Für beste Mixergebnisse stellen Sie stets sicher, den Behälter mit 1,5 gal./5,6 L Fassungsvermögen mindestens bis zur 48-oz./1,4-L-Markierung mit Zutaten zu befüllen. Wenn die fertige Mischung weniger als 48 oz./1,4 L Volumen aufweist, verwenden Sie den Advance™-Behälter.
5. Stecken Sie den Netzstecker des Geräts in die nächstgelegene Steckdose (falls noch nicht angeschlossen).
6. Befolgen Sie die Anweisungen für das entsprechende Modell:

Vitamix XL™ Modell mit Programmauswahl: Stellen Sie den Ein/Aus-Schalter auf Ein. Aktivieren Sie ein Programm, indem Sie die gewünschte Einstellung mit dem Programmwahlregler einstellen.

- Betätigen Sie den Start/Stop-Schalter.
- Beobachten Sie Ihre Mischung aufmerksam, bis Sie sich an die Geschwindigkeit gewöhnt haben, um ein zu starkes Mixen zu vermeiden.
- Wenn die Mischung während des Mixens zu dickflüssig erscheint, entfernen Sie die Verschlusskappe und fügen Sie während der Verarbeitung langsam Flüssigkeit durch die Deckelöffnung hinzu.

Vitamix XL™ Modell Variable Speed Wählen Sie die gewünschte Einstellung mit dem Programmwahlregler. Beginnen Sie je nach Ihren Zutaten mit einer niedrigeren Einstellung und wechseln Sie zu einer höheren Einstellung, sobald die Mischung verarbeitet wird.

- Stellen Sie den On/Off-Schalter auf On.
- Beobachten Sie Ihre Mischung aufmerksam, bis Sie sich an die Geschwindigkeit gewöhnt haben, um ein zu starkes Mixen zu vermeiden.
- Je niedriger die Geschwindigkeit, desto größer die Mixtur. Je höher die Geschwindigkeit, desto feiner die Mixtur. Um eine zu starke Verarbeitung zu vermeiden, starten Sie stets mit der niedrigsten wählbaren Geschwindigkeit und schalten Sie dann weiter hoch.

7. Wenn Sie schwer zu mixende Mischungen wie Ingwerpaste, Pesto oder Mischungen mit gefrorenen Zutaten verarbeiten, verwenden Sie den Stößel, damit die Zutaten leichter in die Klingen gelangen. Indem Sie den Stößel während des Mixvorgangs ununterbrochen im Kreis herum bewegen, wird das Auftreten von Luftblasen verringert und eine gleichmäßige Mixtur begünstigt.
8. Warten Sie nach dem Abschalten des Mixers, bis die Klingen vollständig zum Stillstand gekommen sind, bevor Sie den Deckel öffnen oder den Behälter von der Motoreinheit nehmen.
9. So verwenden Sie den Puls-Knopf:
 - **Vitamix XL™ Modell mit Programmauswahl:** Stellen Sie sicher, dass das Gerät eingeschaltet ist. Stellen Sie den Behälter auf die Motoreinheit und halten Sie den Pulse-Schalter gedrückt. Lassen Sie den Schalter los, um den Motor zu stoppen.
 - **Vitamix XL™ Modell Variable Speed** Stellen Sie sicher, dass das Gerät eingeschaltet ist. Stellen Sie den Regler auf die gewünschte Geschwindigkeit. Stellen Sie den Behälter auf die Motoreinheit und halten Sie den Pulse-Schalter gedrückt. Lassen Sie den Schalter los, um den Motor anzuhalten. Wiederholen Sie diesen Vorgang mehrmals, bis die Mischung ihre gewünschte Konsistenz erreicht hat.
10. Trennen Sie das Gerät von der Stromzufuhr, wenn es nicht benutzt wird.

WARNHINWEISE!

- Trennen Sie das Gerät von der Stromzufuhr, wenn es nicht benutzt wird.
- Wenn Ihnen am Gerät ein ungewöhnliches Geräusch auffällt oder ein fester Gegenstand oder ein Fremdkörper mit den Klingen in Kontakt kommt, servieren Sie den Inhalt des Behälters nicht. Prüfen Sie das Klingenteil auf lockere, scharfartige oder fehlende Teile. Sollten Teile lose, nicht vorhanden oder gekerbt sein, tauschen Sie das Klingenteil aus.

Beachten Sie bei der Verarbeitung heißer Flüssigkeiten Folgendes:

- Seien Sie vorsichtig. Entweichender Dampf oder Spritzer können zu Verbrühungen führen.
- Verschließen Sie den Deckel sicher. So verhindern Sie, dass sich der Deckel beim Einschalten des Geräts löst.
- Starten Sie bei dem Gerät Vitamix XL™ Variable Speed mit der Geschwindigkeitsstufe 1 und erhöhen Sie zügig auf Stufe 10. Beginnen Sie beim Mixen heißer Zutaten niemals auf der höchsten Geschwindigkeitsstufe.

Mixtipps

1. Sollten Ihre Zutaten einfrieren, versuchen Sie es mit weniger Eiswürfeln. Im Vergleich zu anderen Mixern benötigen Sie geringere Mengen an Eiswürfeln, um ein vergleichbares Frozen Drink-Getränk mit einem Vitamix XL™-Mixer herzustellen.
2. Füllen Sie zunächst Flüssigkeiten und weiche Lebensmittel in Ihren Behälter. Feste Bestandteile und Eiswürfel sollten als letztes hinzugefügt werden.
3. Ganze, feste oder gefrorene Zutaten sollten klein sein. Tiefgefrorenes Obst ist äußerst schwierig zu mixen. Verwenden Sie für beste Ergebnisse halbgefrorenes Obst. Verwenden Sie gleichgroße Abmessungen von halbgefrorenem Obst und Eiswürfeln, um gleichmäßige Getränke zu erhalten. Wenn Sie große Stücke bemerken, passen Sie die Größe der Abmessungen an.
4. Wenn Sie Rezepte erstellen, lassen Sie stets Raum für genug Flüssigkeit, um den Mixvorgang zu erleichtern. Verwenden Sie bei Rezepten mit sehr wenig Flüssigkeit den Geschwindigkeitsregler, um das Gerät zunächst auf niedrigster Stufe laufen zu lassen, bis die Verarbeitung problemlos erfolgt.
5. Wenn Sie den Behälter mit 1,5 gal./5,6 L Fassungsvermögen verwenden, sollten Sie beim Ausschütten beide Hände zu Hilfe nehmen. Schieben Sie eine Hand unter den Ausguss und halten Sie den Behälter mit der anderen Hand den Griff fest (Abb. A).
6. Wenn Sie heiße Produkte mixen sollten Sie beim Ausschütten Handschuhe und langärmelige Kleidung tragen (Abb. A).
7. Beginnen Sie den Mixvorgang auf niedriger Stufe und erhöhen Sie die Geschwindigkeit auf High. Bei dem Verarbeiten von Rezepturen auf höchster Geschwindigkeit wird der Motor effizient gekühlt.
8. Wenn ein Rezept die Verarbeitung schwierig zu mixender Zutaten auf niedriger Stufe erfordert, dann besteht eine erhöhte Wahrscheinlichkeit, dass der Wärmeschutzschalter ausgelöst wird. Um ein Ausschalten des Geräts durch den Wärmeschutzschalter zu vermeiden, schalten Sie das Gerät, sobald der Motor zu überhitzen droht, aus, und entfernen Sie den Behälter von der Motoreinheit. Schalten Sie das Gerät auf Stufe High ein und lassen Sie es ohne den Behälter laufen. Dies sorgt für eine Luftzirkulation im Motorgehäuse und kühlt den Motor.

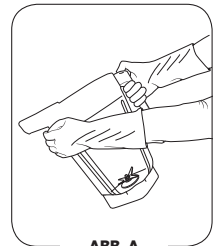



WARNHINWEISE!

Lassen Sie niemals Flüssigkeiten oder Nahrungsmittel im Behälter antrocknen. Spülen Sie den Behälter nach der Benutzung aus. Eintrocknete Lebensmittel können an den Klingen kleben und beim erneuten Starten des Mixers die Lagerdichtung schwächen/beschädigen. Stellen Sie den Behälter niemals in das Gefrierfach oder eine Gefriertruhe. Extrem niedrige Temperaturen können zusammen mit heißen Zutaten und/oder der sofortigen Betätigung der Klingen den Behälter zerspringen lassen. Aufgrund der Beschaffenheit der in den Advance-Behältern und der Lärmabdeckung verwendeten Polycarbonate werden eine Verwendung in der Mikrowelle und das Reinigen im Geschirrspüler nicht empfohlen.

WICHTIGE HINWEISE!

- * Achten Sie darauf, vor dem Reinigen des Bereichs um die Schalter oder von elektrischen Teilen das Tuch oder den Schwamm gut auszuwringen.
- ** Für eine längere Lebensdauer des Behälters empfiehlt Vitamix® die Verwendung von Seifen mit niedrigem PH-Wert, beispielsweise flüssiges Spülmittel (Ivory Liquid®).
- *** Empfohlene Desinfektionslösung: 1,5 TL/7,4 ml Industrie- oder Haushaltsbleiche auf 2 Quart/2,0 l Wasser.

Motoreinheit/Bedienfeld

1. **Ziehen Sie den Netzstecker.**
2. Waschen Sie die Außenseite vorsichtig mit einem weichen Baumwolltuch, das Sie mit einer milden Lösung aus warmem Wasser und einem nicht scheuernden Spülmittel bzw. Flüssigsprühereiniger angefeuchtet haben. **Die Motoreinheit darf nie in Wasser oder andere Flüssigkeiten eingetaucht werden.**
3. Reinigen Sie die Schalter sorgfältig, damit sie ungehindert funktionieren. Sie können durch den Gebrauch verkleben. Trennen Sie das Gerät von der Stromzufuhr und reinigen Sie die Ränder der Schalt paddles mit einem feuchten Tuch, das Sie mit Wasser* und einem milden Spülmittel angefeuchtet haben, bis sie frei beweglich sind. Betätigen Sie die Schalter einige Male, um angetrocknete Ablagerungen unter dem Schalter zu lösen. Wenn Sie die Schalter nicht reinigen, werden sie beschädigt oder funktionieren nicht mehr richtig. Achten Sie darauf, dass kein Wasser oder eine andere Flüssigkeit in den Schalter dringt.
4. Trocknen Sie das Gerät mit einem weichen Baumwolltuch.

Behälter und Deckel

Nehmen Sie die Verschlusskappe aus dem Deckel heraus. Reinigen Sie die Teile in warmem Seifenwasser. Spülen Sie die Teile unter fließendem Wasser ab und trocknen Sie sie ab. Setzen Sie die Teile vor dem Gebrauch wieder zusammen.

1. **Reinigen:** Füllen Sie den Behälter zu ¼ mit warmem (110° F/43° C) Wasser und fügen Sie ein paar Tropfen flüssiges Geschirrspülmittel hinzu.** Befestigen Sie den Behälter wieder auf der Motoreinheit und setzen Sie den zweiteiligen Deckel fest auf. Lassen Sie das Gerät 30 Sekunden laufen. Leeren Sie den Behälter. Wiederholen Sie diesen Schritt.
2. **Ausspülen:** Füllen Sie den Behälter zu ¾ mit warmem (110° F/43° C) Wasser; fügen Sie kein Spülmittel hinzu. Befestigen Sie den Behälter wieder auf der Motoreinheit und setzen Sie den zweiteiligen Deckel fest auf. Lassen Sie das Gerät 30 Sekunden laufen. Leeren Sie den Behälter.
3. Sollten harte Ablagerungen verbleiben, entfernen Sie das Klingenteil (siehe Seite 15) und reinigen Sie alle Teile des Behälters in warmem Seifenwasser. Spülen und leeren Sie den Behälter. Setzen Sie den Behälter wieder zusammen, bevor Sie den nächsten Schritt fortfahren. Tauchen Sie das Klingenteil nicht unter Wasser.
4. **Zur Reinigung:** Wenn alle festen Ablagerungen nach Schritt 2 oder nach Abschluss von Schritt 3 verschwunden sind, füllen Sie den Behälter zu ¾ mit einer Desinfektionslösung.*** Befestigen Sie den Behälter wieder auf der Motoreinheit und setzen Sie den zweiteiligen Deckel fest auf. Lassen Sie das Gerät 30 Sekunden auf hoher Stufe laufen. Schalten Sie das Gerät aus und lassen Sie den Behälter mit der Mixtur für weitere 1½ Minuten stehen. Schütten Sie die Desinfektionslösung aus. Befestigen Sie den Behälter wieder auf der Motoreinheit und lassen Sie die Maschine weitere 5 Sekunden leer laufen. Nach der Reinigung nicht ausspülen. Lassen Sie den Behälter an der Luft trocknen.

Sicherheitsverriegelung (ausgewählte Geräte)

Reinigen Sie die Verriegelung direkt am Gerät mit einem feuchten Tuch, oder lösen Sie die Sicherheitsabdeckung für eine gründlichere Reinigung aus den seitlichen Verankerungen am Gerät heraus und reinigen Sie sie mit einem milden Geschirrspülmittel. Setzen Sie die Teile vor dem Gebrauch wieder zusammen. Nicht in der Geschirrspülmaschine reinigen.

Probleme:	Mögliche Aktionen:
<ul style="list-style-type: none"> • Stärkere Vibrationen • Flüssigkeitsaustritt am Boden des Behälters • Lautere Geräusche vom Behälter 	<ol style="list-style-type: none"> a. Prüfen Sie das Klingenteil auf lockere, beschädigte oder schartige Komponenten, und tauschen Sie diese aus. b. Ziehen Sie die Überwurfmutter mit einem passenden Schraubenschlüssel im Uhrzeigersinn an, bis sie fest sitzt.
<ul style="list-style-type: none"> • Das Gerät läuft nicht 	<ol style="list-style-type: none"> a. Vergewissern Sie sich, dass der Stecker fest in der Steckdose sitzt. b. Vergewissern Sie sich, dass der On/Off-Schalter auf On steht. Vergewissern Sie sich, dass die Schalter sauber und frei beweglich sind. c. Möglicherweise hat der Wärmeschutzschalter das Gerät abgeschaltet. Schalten Sie das Gerät für 45 Minuten aus, um es zurückzusetzen. Hinweis: Das Abkühlen lässt sich möglicherweise beschleunigen, indem der Motorsockel an einem kühlen Ort platziert wird. (Ziehen Sie zuvor den Stecker.) Sie können für Luftbewegung sorgen, indem Sie einen Staubsauger oder Ventilator auf die Motoreinheit richten.
<ul style="list-style-type: none"> • Laute Geräusche von den Klingen • Klingen drehen sich nicht 	<ol style="list-style-type: none"> a. Möglicherweise ist der Antriebssockel defekt. Überprüfen Sie, ob sie feine Risse in Richtung der Mitte oder abgenutzte Zähne finden und tauschen Sie gegebenenfalls den Antriebssockel aus. Anweisungen sind im Lieferumfang des Ersatzteils enthalten. b. Klingenlager müssen ausgetauscht werden. Drehen Sie die Klingen mithilfe der Antriebswelle am Boden des Behälters. Wenn sich die Klingen frei und ohne Widerstand drehen, tauschen Sie das Klingenteil aus. c. Die Antriebswelle des Klingenteils ist möglicherweise abgenutzt. Überprüfen Sie die Antriebswelle des Klingenteils nach abgenutzten Zähnen. Tauschen Sie das Klingenteil aus.
<ul style="list-style-type: none"> • Lautes Mahlgeräusch vom Motor 	<p>Motorlager müssen ausgetauscht werden. Wenden Sie sich an den Vitamix®-Kundendienst.</p>
<ul style="list-style-type: none"> • Gerät startet nicht wenn die Sicherheitsverriegelung eingerastet ist. (ausgewählte Geräte) 	<ol style="list-style-type: none"> a. Vergewissern Sie sich, dass der Stecker fest in der Steckdose sitzt. b. Vergewissern Sie sich, dass der On/Off-Schalter auf On steht. Vergewissern Sie sich, dass die Schalter sauber und frei beweglich sind. c. Vergewissern Sie sich, dass sich die Sicherheitsabdeckung in der abgesenkten Position befindet und der Deckel fest in den Schlitzen für das Motorgehäuse angebracht ist.

Probleme:

- Das Gerät läuft nicht rund
- Das Gerät startet von selbst
- Das Gerät war über einen Zeitraum ausgeschaltet, wurde dann wieder eingeschaltet und hat jetzt keinen Strom.
- Gerät hat von Anfang an nicht funktioniert
- Ausgewählte Einstellung startet das falsche Programm (nur bei Modell mit Programmauswahl)

Mögliche Aktionen:

- Schließen Sie das Gerät an einer anderen Steckdose an.
- Setzen Sie das Gerät auf die ursprüngliche Werkseinstellung zurück (nur bei Modell mit Programmauswahl).
- Das Gerät funktioniert möglicherweise nicht mehr, wenn es überladen und mit niedriger Geschwindigkeit betrieben wird. Um den Motor abzukühlen, schalten Sie das Gerät für bis zu 45 Minuten aus und versuchen Sie es dann erneut.
- Wenden Sie sich an den Vitamix-Kundendienst.

Wenn Sie das Problem mit diesen Hinweisen nicht beheben können, kontaktieren Sie den technischen Support von Vitamix® unter +1 800 886 5235. Falls Sie das Gerät außerhalb der USA erworben haben, so kontaktieren Sie bitte Ihren autorisierten Vitamix-Fachhändler vor Ort oder fragen Sie Vitamix International Division unter +1.440.782.2450 oder per E-Mail an international@vitamix.com nach einem Fachhändler in Ihrem Land. Die Online-Hilfe finden Sie unter www.vitamix.com/commercial.

WICHTIGE HINWEISE!

Der automatische Überlastungsschutz schaltet den Motor aus, wenn der zurücksetzbare Schutzschalter ausgelöst wird. Auf diese Weise wird der Motor vor dem Überhitzen geschützt. Wenn der Motor abgeschaltet wird, könnte dies daran liegen, dass:

- die Rezeptur zu dick ist
- die Rezeptur zu viele Zutaten enthält
- die Rezeptur zu lange bei einer zu niedrigen Geschwindigkeit verarbeitet wurde.

Wärmeschutzschalter: Der Wärmeschutzschalter kann den Motor ausschalten, um ihn vor Überhitzung zu schützen. Warten Sie vor einem Neustart, bis der Motor sich abgekühlt hat. Lassen Sie das Gerät bis zu 45 Minuten ausgeschaltet. Das Abkühlen lässt sich möglicherweise beschleunigen, indem der Motorsockel an einem kühlen Ort platziert wird. (Ziehen Sie zuvor den Stecker.) Um den Vorgang zu beschleunigen, können Sie für Luftbewegung sorgen, indem Sie einen Staubsauger oder Ventilator auf den Boden des Sockels richten. Wenn der Motor Anzeichen einer Überhitzung zeigt, aber der Wärmeschutzschalter das Gerät nicht ausgeschaltet hat, dann schalten Sie das Gerät aus und entfernen Sie den Behälter von dem Sockel. Stellen Sie den Regler auf 10, wenn Ihr Gerät über einen Geschwindigkeitsregler verfügt, oder drücken Sie den Puls-Schalter, wenn Ihr Gerät über Programmkнопfе verfügt. Schalten Sie das Gerät ein und lassen Sie es eine Minute laufen. Achten Sie darauf, während des Betriebs keine beweglichen Teile zu berühren.

Wenn beide Schutzvorrichtungen ausgelöst wurden, befolgen Sie die Anweisungen zum Zurücksetzen des Schutzschalters, und kühlen Sie dann den Motor entsprechend der Anweisungen für den Wärmeschutzschalter.

Vitamix XL™**Elektrische Anforderungen:**

- 120 V, 50/60 Hz, 15 Ampere
- Setzt ein geerdetes Dreileiter-Kabel für die USA ein.
- Eine 20-Ampere-Steckdose pro Gerät empfohlen.

Das Gerät darf nicht mit Verlängerungskabeln verwendet werden.

- 220–240 V, 50/60 Hz, 1700–1900 Watt
- 100 V (Japan), 50/60 Hz, 1300 Watt

Abmessungen:

- 18,1 Zoll/45,6 cm hoch mit Deckel
- 18,6 Zoll/47,3 cm hoch mit geschlossener Verriegelung
- 26,6 Zoll/67,6 cm hoch mit offener Verriegelung
- Tiefe: 19,0 Zoll/48,3 cm
- Breite: 8,5 Zoll/21,6 cm



Vita-Mix® Corporation
8615 Usher Road
Cleveland, OH 44138, USA

vitamix.com











©2016 Vita-Mix® Corporation. Diese Publikation darf ohne schriftliche Genehmigung der Vita-Mix® Corporation weder ganz noch teilweise reproduziert oder in jeglicher Form übertragen oder auf irgendeine Weise in einer Datenbank oder einem Abrufsystem gespeichert werden.

124068_A 11/16 ÜBERSETZUNGEN

AVSNITT

Engelska	1
Tyska.....	11
Svenska.....	21
Franska.....	31
Ryska	41
Spanska	51
Italienska	61
Portugisiska.....	71
Arabiska.....	81

SYMBOLER

	Varning		lakttag försiktighet
	Vidrör ALDRIG rörliga delar. Håll händer och redskap utanför behållaren		Mixa med locket och mittlocket på plats
	Risk för elektrisk stöt		Läs och förstå bruksanvisningen
	Hög temperatur vid blandning av varma vätskor		Sänk inte ned i vätska
	FÖR INTE IN objekt i behållaren när mixern används	I/O	På/av
	Koppla ur mixern när den inte används, före rengöring, vid byte av tillbehör eller när du ska vidröra delar som är rörliga när mixern används		

ÅTERVINNINGSPÅS

Produkten har levererats från en miljömedveten tillverkare.

Produkten kan innehålla ämnen som kan vara skadliga för miljön om den kasseras på platser (soptippar) som inte är lämpliga enligt lagstiftningen.

Den överkryssade symbolen med soptunna på hjul finns på produkten för att uppmuntra dig att alltid lämna saker till återvinning när det är möjligt.

Ta ansvar för miljön och återvinn produkten via en återvinningscentral när den inte längre ska användas.



Vita-Mix® Corporation
Commercial Division

Besök vitamix.com för att se hela utbudet av Vitamix-produkter.

8615 Usher Road, Cleveland, Ohio 44138 USA
Tfn: 440 235 0214 E-post: commercial@vitamix.com

⚠ VARNING



För att undvika personskada.

Läs och förstå bruksanvisningen innan du använder apparaten. Grundläggande säkerhetsföreskrifter måste följas, inklusive de som följer nedan.



⚠ VARNING



Risk för elektrisk stöt.

Får **ENDAST** användas med jordat uttag.

TA INTE BORT jordningen.

ANVÄND INTE en adapter.

ANVÄND INTE förlängningsladd.

Underlåtenhet att följa anvisningarna kan leda till dödsfall eller elektrisk stöt.

LÄS ALLA ANVISNINGAR, SÄKERHETS- OCH VARNINGSMEDDELANDEN INNAN DU ANVÄNDER MIXERN.

- Läs alla anvisningar.
- Placera inte basstationen i vatten eller någon annan vätska för att undvika risk för elektrisk stöt.
- Det är viktigt att en vuxen är med om ett barn använder apparaten eller står intill den när den används.
- Dra ut elsladden ur vägguttaget när Vitamix®-apparaten inte används, före isärtagning, när delar sätts fast eller tas av samt före rengöring, med undantag för diskning av tillbringaren.
- Rör aldrig delar i rörelse.
- Använd inte en maskin som fungerar dåligt, har en trasig sladd eller kontakt, har tappats eller skadats på annat sätt. Om utrustningen köpts i USA kan du ringa **Vitamix tekniska support på 800-886-5235** för undersökning, reparation, eventuell ersättning eller elektrisk eller mekanisk justering. Kunder utanför USA kan kontakta närmaste auktoriserade leverantör av Vitamix, ringa till Vitamix internationella avdelning på +1 440 782 2450 eller skicka e-post till international@vitamix.com för att lokalisera närmaste leverantör.
- Om tillbehör, inklusive konserveringsburkar, som inte rekommenderas eller säljs av Vitamix används kan det orsaka brand, elstöt eller skador. Använd inte tillbehör som inte rekommenderas eller säljs av Vitamix – om så görs upphävs garantin. **Vi rekommenderar inte att ändringar eller modifieringar av denna produkt görs, eftersom det kan leda till personskada.**
- Använd inte utomhus.
- Låt inte strömsladden komma i kontakt med varma ytor eller hänga över kanten på bordet eller arbetsbänken.
- Ställ inte apparaten på eller nära en gasspis, elektrisk spis eller i en varm ugn. Låt den inte heller vidröra varma ytor. Externa värmekällor kan skada maskinen.
- Håll händer och redskap borta från tillbringaren när motorn är igång så att inga allvarliga personsador och/eller skador på apparaten kan ske. En gummispattel får användas, dock endast när Vitamix-apparaten är avstängd.
- VARNING: Knivarna är vassa. Hanteras varsamt.**
 - Försök aldrig ta bort knivar medan tillbringaren sitter på basstationen.
 - Använd inte med knivar som är lösa, har hack eller är skadade – byt ut omedelbart.
 - Placera aldrig knivanordningen på basstationen utan att Vitamix-tillbringaren är ordentligt fastsatt för att minska risken för personskada.
- Maximal fyllning är lika med det antal liter (uns) som står på tillbringaren, och är avsevärt mindre om blandningen är tjock.
- Tillbringaren bör inte fyllas till mer än 2/3 när plaststaven sitter kvar vid mixing. När plaststaven sitter i ska du inte mixa i mer än 30 sekunder åt gången.
- IAKTAG FÖRSIKTIGHET:** Avkylningsproblem som leder till avstängning på grund av värme och eventuella motorskador kan inträffa om apparaten används i andra ljuddämpningskåpor än sådana som godkännts av Vitamix®.
- När du gör jordnötssmör eller oljebaserade livsmedel ska du inte köra mixern i mer än en minut efter det att blandningen har börjat cirkulera i tillbringaren. Överberedning kan orsaka farlig överhettning och att tillbringaren skadas.

- Ha alltid locket på och ordentligt fastsatt när du använder Vitamix-apparaten.**
- VARNING:** Vid bearbetning av varma vätskor:
 - Spärrlocket i två delar måste sitta fast ordentligt. På så sätt kan ånga försvinna ut naturligt och locket faller inte av när apparaten sätts på.
 - Starta inte i hög hastighet eller på den högsta hastighetsinställningen. Börja alltid köra varma vätskor på låg eller lägsta hastighet, och byt sedan till högre hastighet när apparaten är igång.
 - Var försiktig med varma vätskor. Vätska kan spruta ut från under mittlocket och ånga kan orsaka skällning.
 - Skydda dig med långa armar och handskar när du håller varma vätskor eller blandningar.
- IAKTAG FÖRSIKTIGHET:** Stäng av strömmen och dra ur apparatens sladd innan du vidrör rörliga delar. Slå av strömbrytaren på natten eller närhelst maskinen lämnas obevakad.

SPARA DESSA ANVISNINGAR

VIKTIGA ANMÄRKNINGAR!

De anvisningar som finns i användar- och skötselmanualen kan inte täcka alla potentiella tillstånd eller situationer som kan inträffa. Använd sunt förnuft och var försiktig vid användning och skötsel av apparater.

VIKTIGA ANVISNINGAR FÖR SÄKER ANVÄNDNING

Lämna inte din Vitamix-mixer utan uppsikt vid drift.

Alla reparationer, all service och ersättning av delar måste utföras av Vitamix eller av en auktoriserad servicerepresentant.

OBS! UNDERLÅTENHET ATT FÖLJA NÅGON AV DE VIKTIGA SÄKERHETSFÖRESKRIFTERNA OCH DE VIKTIGA ANVISNINGARNA FÖR SÄKER ANVÄNDNING UTGÖR FELAKTIG ANVÄNDNING AV DIN VITAMIX-MIXER, VILKET KAN OGLITIGFÖRKLARA GARANTIN OCH INNEBÄRA RISK FÖR ALLVARLIG PERSONSKADA.

- Mixerns elsladd är försedd med en trestiftskontakt (jordad) som passar i standardvägguttag med plats för tre stift (figur A). **Sladden ser olika ut i länder utanför USA.**
- Adaptrar (figur B) finns för tvåstiftsuttag. Jordningsspåret på trestiftskontakten eller elsladden får inte skäras i eller tas bort.
- Rådgör med en elektriker om du är osäker på om vägguttaget är jordat via byggnadens ledningar. Om det finns ett korrekt jordat tvåstiftsvägguttag jordas apparaten genom att fästa adapterfliken i vägguttags kåpa med hjälp av skruven i mitten på kåpan (figur B).

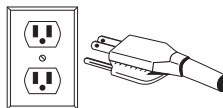

FIGUR A

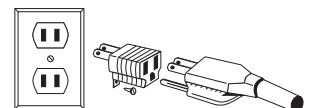

FIGUR B

BEGRÄNSAD GARANTI

För att Vitamix®-produkten ska hålla och fungera så länge och så bra som möjligt är det viktigt att du följer några enkla underhållstips:

1. Kontrollera drivhyslan med jämna mellanrum för att se om den är sliten eller trasig, har fått sprickor eller hack i hyslan. Om du upptäcker en skada byter du ut drivhyslan mot den extra som kom med mixern. Kontakta Vitamix på 1-800-437-4654 för att lokalisera närmaste återförsäljare om du vill köpa reservdrivhyslor. Kunder utanför USA kan kontakta närmaste auktoriserade leverantör av Vitamix, ringa Vitamix internationella avdelning på +1 440 782 2450 eller skicka e-post till international@vitamix.com för att lokalisera närmaste leverantör.
2. Vrid på knivhållaren för hand för att vara säker på att den snurrar obehindrat men inte snurrar alltför fritt. Om kniven hindras eller snurrar alltför fritt, kontakta Vitamix på 1-800-437-4654 angående garantiinformation eller närmaste leverantör. Kunder utanför USA kan kontakta närmaste auktoriserade leverantör av Vitamix, ringa Vitamix internationella avdelning på +1 440 782 2450 eller skicka e-post till international@vitamix.com för att lokalisera närmaste leverantör.
3. Kör aldrig apparaten utan att centeringsplattan sitter ordentligt på basen. Vita-Mix® Corporation (hädanefter "Vita-Mix") garanterar slutanvändaren (inköpsbevis fordras) att denna kommersiella Vita-Mix-mixer inköpt i USA (hädanefter "utrustningen"), är fri från material- och tillverkningsfel under utrustningens garantiperiod enligt beskrivningen häri och under de förhållanden som framläggs nedan.

Basstation

Till slutanvändaren lämnar Vita-Mix följande garanti:

- Om basstationen slutar att fungera inom trettio (30) dagar från inköpsdatum, kommer Vitamix att ersätta basstationen utan avgift.
- Om basstationen inte fungerar på grund av material- eller tillverkningsfel efter trettio (30) dagar från inköpsdatum påtar sig Vitamix alla kostnader för reservdelar och arbete som behövs för att reparera basstationen.
- Om basstationen inte fungerar på grund av material- eller tillverkningsfel efter tre (3) år från inköpsdatum påtar sig Vitamix alla kostnader för reservdelar och arbete som behövs för att reparera basstationen.

Tillbringare, lock, knivanordning, drivhysla och ljuddämpningskåpa (om sådan ingår)

Tillbringare, lock, knivanordning, drivhysla och den Vita-Mix-tillverkade ljuddämpningskåpan (om sådan ingår) är garantiskyddade från material- eller tillverkningsfel under ett års tid från inköpsdatum.

Villkor

- Garantierna häri gäller endast för den ursprungliga slutanvändaren och kan inte överföras. För att göra ett garantianspråk krävs ett inköpsbevis.
- Denna garanti är köparens enda rätt till kompensation och beskriver de skyldigheter som Vita-Mix har, vilket inte inbegriper sådant som hör till normalt slitage, missbruk, felaktig användning, ändringar av basen eller tillbringaren (eller ljudkåpan) eller om apparaten utsätts för extrema förhållanden. Garantin är endast giltig om utrustningen används i enlighet med den medföljande bruksanvisningen (som också kan erhållas via www.vitamix.com/commercial).
- När det gäller modeller av utrustningen som är "infälda i arbetsbänken" innebär felaktig installation eller ventilation, eller placering av utrustningen i en ljuddämpningskåpa som inte är tillverkad av Vita-Mix, att denna garanti ogiltigförklaras.
- Denna garanti ogiltigförklaras i händelse av att reparationer av utrustningen utförs av någon annan än Vita-Mix eller ett auktoriserat Vita-Mix servicecenter. Vitamix ansvarar inte för kostnader av ej i förväg godkända reparationer.
- Vita-Mix enda åtagande enligt denna garanti är att reparera eller byta ut den garantiförsäkrade delen eller delarna enligt Vita-Mix eget godtagande.

Under inga som helst omständigheter, oaktat om dessa grundar sig på kontrakt, skadestånd, garanti, skadeståndsberättigande kränkning (inklusive oaktamhet), strikt ansvarsskyldighet eller annat, skall Vita-Mix hållas ansvarigt för några som helst särskilda, indirekta, oförutsedda eller påföljande skador, inbegripet utan begränsning, vinst- eller intäktsförluster. Ovanstående begränsade garanti utgör en exklusiva rätt till kompensation, och ni och Vita-Mix avsäger er härmed uttryckligen alla andra garantier och villkor, uttryckta eller antydda, lagstadgade eller i övrigt, inbegripet eventuella antydda säljbarhetsgarantier och eventuella antydda garantier om lämplighet eller ett visst ändamål. Dessutom utesluter

ni och Vita-Mix i förekommande fall, utan att den allmänna giltigheten av det ovannämnda inskränks, uttryckligen och i den utsträckning och i den utsträckning som gällande lagstiftning medger, all tillämpning av varuförsäljningslagstiftning samt Förenta Nationernas konvention angående avtal om internationella köp av varor.

I en del jurisdiktioner tillåts inte att underförstådda garantier eller särskilda, oavsiktliga skador eller följdskadorna begränsas.

Ingen anställd på Vita-Mix eller någon annan person har tillstånd att utfärda någon extra garanti utöver följande garantier eller att ändra dessa. För mer information om garanti gällande apparater inköpta utanför USA kontaktar du närmaste auktoriserade leverantör av Vita-Mix, eller ringer till Vita-Mix internationella avdelning på +1-440-782-2450 eller skickar e-post till international@vitamix.com för att lokalisera närmaste leverantör.

Om din Vita-Mix-mixer behöver servas eller repareras, och detta täcks av villkoren i denna garanti, ring till Vita-Mix Corporation för hjälp med garantin. Ring Vita-Mix tekniska support för apparater som köpts i USA: 800-886-5235. För utrustning som köpts utanför USA:s fastland kontaktar du närmaste auktoriserade Vita-Mix-leverantör, eller ringer till Vita-Mix internationella avdelning på +1-440-782-2450 eller skickar e-post till international@vitamix.com för att lokalisera närmaste leverantör.

Alla delar som skickas till Vita-Mix i enlighet med villkoren häri måste skickas i originalförpackning eller annat ändamålsenligt emballage. Kunden ansvarar för inrikes transportkostnader vid garantiservice. Skicka inte tillbaka utrustning utan godkännande från Vita-Mix. All returnerad utrustning måste ha returauktoriseringens tydligt angivet på kartongens utsida. All utrustning som skickas till Vita-Mix utan föregående auktorisering eller godkännande kommer att returneras till avsändarens adress "i befintligt skick" utan reparation.

Sktselråd

- **Banka aldrig tillbringaren mot något för att få loss ingredienserna.** Ta bort tillbringaren från basen och använd en gummispattel för att avlägsna tjocka blandningar från botten av tillbringaren.
- **Skaka eller slamma aldrig med en tillbringare som används.**
- **Ta aldrig bort tillbringaren innan apparaten har stannat helt.**
- **Starta aldrig apparaten innan tillbringaren sitter på plats.**
- Kontrollera dagligen knivbladen. Om du hittar någonting som är löst, har hack eller saknas, byt ut knivnheten innan den används. Dra inte åt sexkantsskruven (överst på knivanordningen). Byt omedelbart ut knivnheten om den sitter löst.

VIKTIGA ANMÄRKNINGAR!

Det automatiska överbelastningsskyddet stänger av motorn för att skydda den. Motorn kan sluta fungera om den överbelastas eller överhettas. Om motorn stängs av kan detta bero på följande:

- Receptet har för tjock konsistens.
- Receptet har för många ingredienser.
- Receptet har bearbetats för länge på en för låg hastighet.

Om motorn stängs av bör du se över hur du använder apparaten och gå igenom anvisningarna.

Automatsäkring: När automatsäkringen löses ut gör den detta för att skydda motorn från elektrisk överbelastning. Om detta sker kan den enkelt återställas genom att försiktigt trycka in den igen.

Överhettningsskydd: Värmeskyddet kan stänga av motorn för att skydda den från överhettning. Innan den kan startas om måste motorn låtas svalna med strömmen avstängd (i upp till 45 minuter). Avkylningen kan snabbas på genom att placera basstationen på en kall plats (dra ur elsladden först). För att snabbas på processen kan du försöka blåsa luft från en dammsugare eller fläkt mot basens botten. Om motorn verkar bli överhettad, men överhettningsskyddet inte har stängt av apparaten, ska du stanna apparaten och ta bort tillbringaren från basen. Sätt reglaget till nr 10 på apparater med ställbar hastighet eller tryck på pulserreglaget på programmerbara apparater. Slå på apparaten och låt den köra i en minut. Var försiktig och vidrör aldrig någon rörlig del under användning. Om båda skyddsdelarna är aktiverade ska du följa anvisningarna för att återställa säkringen och sedan kyla motorn i enlighet med anvisningarna till överhettningsskyddet.

DELAR OCH FUNKTIONER

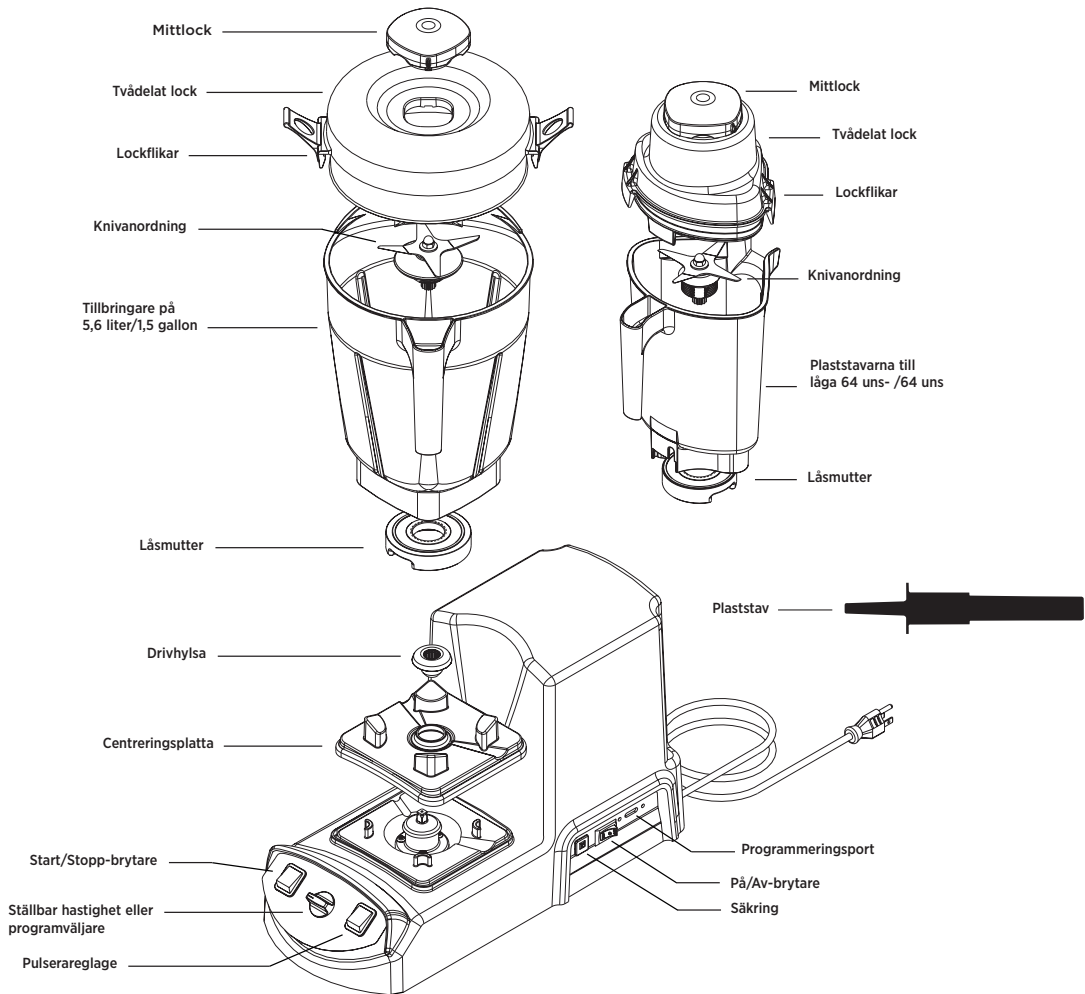

På/Av-brytare: På/Av-brytaren sitter på höger sida om apparatens bas sett rakt framifrån. På/Av-brytaren styr strömtillförseln till apparaten.

Start/Stopp-brytare: Start (◊)/Stopp (▽)-brytaren sitter på vänster sida om kontrollpanelen sett rakt framifrån.

Programväljare (programmerbar modell): Programväljaren används för att välja förprogrammerade blandningscykler 1 till 6.

Ställbar hastighetsreglage (modeller med ställbar hastighet): Med det ställbara hastighetsreglaget kan du ställa in knivarnas rotationshastighet från 1 till 10 (låg till hög).

Pulserareglage: Pulserareglaget (Ⓜ) sitter på höger sida om kontrollpanelen sett rakt framifrån. När symbolen lyser upp är strömmen påslagen. Pulserareglaget kan endast användas när strömmen är påslagen. Pulserafunktionen roterar bladen i den hastighet som har ställts in med det ställbara hastighetsreglaget.

Tillbringare: Mättenheterna uns, koppar och milliliter är tydligt markerade.

⚠ IAKTAG FÖRSIKTIGHET: Lock och plaststavar kan inte användas på andra behållare av annorlunda utformning, typ och storlek.

Tvådelat lock: Det tvådelade locket är enkelt att rengöra och enkelt att sätta fast och ta loss. Använd alltid locket och mittlocket under mixning.

Haka fast locket på tillbringaren och låt den stå i några minuter. När locket har lämnats kvar på tillbringaren kommer det att vara mycket lättare att låsa fast eller ta bort.

Mittlock: För in genom locket och fäst det stadigt genom att vrida medsols. Avlägsna mittlocket för att använda plaststaven eller för att tillsätta ingredienser.

Plaststav: Med plaststaven kan du påskynda bearbetningen av väldigt tjocka och/eller frysta blandningar som inte kan bearbetas i en vanlig mixer. Användning av plaststaven bibehåller cirkulationen genom att förhindra att luftfickor bildas under mixning.

Säkring: När automatsäkring löses ut gör den detta för att skydda motorn från elektrisk överbelastning. Om detta sker kan den enkelt återställas genom att försiktigt trycka in den igen.

Automatisk överbelastningsskydd: Vitamix-motorn har ett överbelastningsskydd. Om motorn stängs av bör du stänga av strömbrytaren i upp till 45 minuter så att motorn återställs. En längre återställningstid krävs om rumstemperaturen är hög. För att korta ner återställningstiden, dra ut apparatens sladd, ta bort tillbringaren och blås in luft i mittsektionen på undersidan med en hårtork inställd på kyläge.

! VARNINGAR!

Kör inte apparaten utan tillbringarens lock när du använder spärrmekanismen.

Roterande knivar kan orsaka allvarlig personskada. Stick INTE in handen i tillbringaren när apparaten körs.

Tvinga inte ned plaststaven i tillbringaren. För hårt tryck kan leda till att plaststaven förs in för långt i tillbringaren och att knivarna skadas.

Använd inte den äldre plaststaven som har en rak och jämn yta och inga "steg". Om den äldre modellen används kan knivarna skadas.

När varma vätskor eller blandningar körs:

- måste spärrlocket i två delar sitta fast ordentligt. Använd inte det odelade locket eller ett lock utan spärr. På så sätt kan ånga försvinna ut naturligt och locket faller inte av när apparaten sätts på.
- Börja inte på hög hastighet när varma vätskor körs. Börja alltid köra varma vätskor på låg hastighet, och byt sedan till hög hastighet när apparaten är igång.
- Var försiktig med varma vätskor. Vätska kan spruta ut från under mittlocket och ånga kan orsaka skällning.

VIKTIGA ANMÄRKNINGAR!

Tillbringare: Vitamix XL™-mixrar är optimerade för användning med tillbringaren på 5,6 liter/ 1,5 gallon och Advance®-tillbringare på 2,0 l /64 uns. Övriga standardtillbringare från Vitamix (2,0 l /64 uns, 1,4 l /48 uns eller kompakt 0,9 l /32 uns) är inte kompatibla.

Spärrmekanism

Spärrmekanismen tillhandahålls endast i de länder som kräver denna funktion. Med apparaten ansluten till närmaste vägguttag kommer det magnetiska säkerhetslåset att koppla från strömförsörjningen till motorn när säkerhetslocket lyfts till en upprätt position i samband med att tillbringaren placeras på centeringsplattan (figur A).

Strömmen slås på när säkerhetslocket sänks ned över tillbringarens lock (figur B). Plaststaven kan användas genom säkerhetslocket och tillbringarens lock under mixning.

Lockenhet

För att underlätta att sätta i och ta bort nya lock kan du gnugga in ett lätt lager med matlagningsojja runt föseglingskanten.

Placera locket på en tillbringare i flera minuter, ta av locket och torka sedan försiktigt av oljan.

Tvådelat lock för plaststav – 2,0 l /64 uns Advance®-tillbringare

- För att säkra locket, placera det ovanpå tillbringaren och tryck försiktigt ned tills locket hakar fast. Se till att spärrarna fäster kring tillbringarens kant.
- Lyft en av de två filkarna och dra uppåt och av för att ta bort ett fasthakat lock.
- Vrid åt pluggen i mitten av locket för att sätta fast eller ta bort den.
- Mittlocket kan tas bort när plaststaven används eller ingredienser tillsätts.

Tvådelat lock – (tillval), 2,0 l /64 uns Advance®-tillbringare

- För att säkra locket, placera det ovanpå tillbringaren och tryck försiktigt ned tills locket hakar fast. Se till att spärrarna fäster kring tillbringarens kant.
- Lyft en av de två filkarna och dra uppåt och av för att ta bort ett fasthakat lock.
- Vrid åt pluggen i mitten av locket för att sätta fast eller ta bort den.
- Använd inte med acceleratorverktyg.

Tvådelat lock – tillbringare på 5,6 l /1,5 gallon

- För att säkra locket, placera det ovanpå tillbringaren och tryck försiktigt ned tills locket hakar fast. Se till att spärrarna fäster kring tillbringarens kant.
- Lyft en av de två filkarna och dra uppåt och av för att ta bort ett fasthakat lock.
- Vrid åt pluggen i mitten av locket för att sätta fast eller ta bort den.
- Mittlocket kan tas bort när plaststaven används eller ingredienser tillsätts.

Plaststav

Plaststaven förhindrar att luftbubblor bildas under mixningen och gör det möjligt att bearbeta väldigt tjocka och/eller frysta blandningar som är svåra att bearbeta. Använd plaststaven när apparaten är igång för att pressa ingredienserna mot knivarna.

Använda plaststaven:

- Om apparaten inte klarar att köra runt tjocka blandningar kan det ha kommit in en luftbubbla. För in plaststaven genom locket och rör runt för att lösa upp den.
- Använd den endast med locket på plats och mittlocket borttaget.
- Stänkskyddet (nära toppen på plaststaven) och locket hindrar plaststaven från att slå i knivarna.
- Tillbringaren får inte vara fylld till mer än $\frac{2}{3}$ när plaststaven används.
- Använd inte plaststaven i mer än 30 sekunder åt gången (för att undvika överhettning).
- Om plaststaven hålls upprätt kan extra tjocka ingredienser cirkulera. Annars rikta plaststaven mot tillbringarens sidor eller kanter.

FIGUR A

Säkerhetslocket i öppet läge. Apparatströmmen frånkopplad.



FIGUR B

Säkerhetslock i stängt läge. Apparaten är strömförsörd.

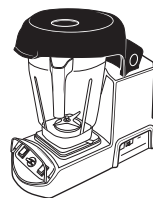

FIGUR C

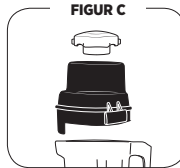

FIGUR D

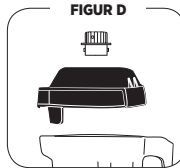

FIGUR E

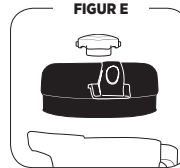

Stänkskydd

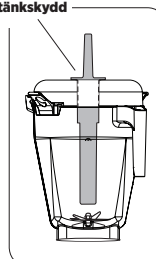

Stänkskydd

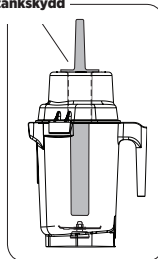

VIKTIGA ANMÄRKNINGAR!

Vitamix-apparater levereras med många olika kontrollalternativ. Se till att du följer de anvisningar som gäller för din modell.

Vitamix XL™ variabel hastighet

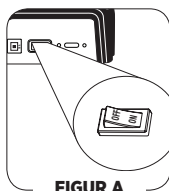
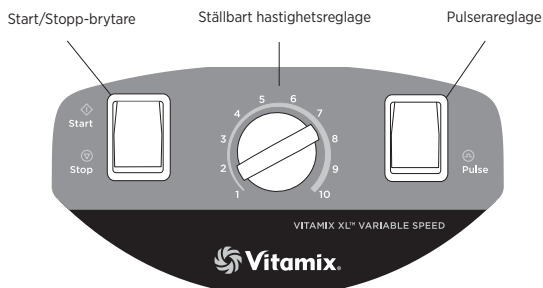

Vitamix XL™ variabel hastighet

På/Av-strömbrytare: På/Av-brytaren sitter på sidan av apparaten (figur A) och styr strömtillförseln till apparaten. När apparaten är inkopplad ska du aktivera läge "On" (På) för att förbereda apparaten inför blandning. Slå av strömbrytaren på natten eller när apparaten lämnas utan uppsikt.

Start/Stop-brytare: Start/Stop-brytaren sitter på vänster sida om kontrollpanelen sett rakt framifrån. Starta apparaten genom att trycka ned brytarens övre del för att starta (⬆) och stoppa apparaten genom att trycka ned brytarens nedre del (⬇). Start/Stop-brytaren startar apparaten vid den hastighet som har ställts in med det ställbara hastighetsreglaget.

Ställbart hastighetsreglage: Gör det möjligt för användaren att välja kontinuerligt skiftande motorhastigheter.

Pulserreglage: Pulserreglaget (⏏) kan endast användas när Start/Stop-brytaren är i läget stoppad (⬇). Pulserreglaget kan användas för att snabbt fräscha upp innehållet i tillbringaren genom att trycka ned brytaren och hålla den nedtryckt så länge som det behövs. Pulserreglaget startar apparaten vid den hastighet som har ställts in med det ställbara hastighetsreglaget.

Vitamix XL™ programmerbar

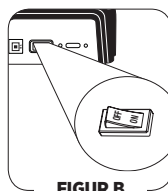
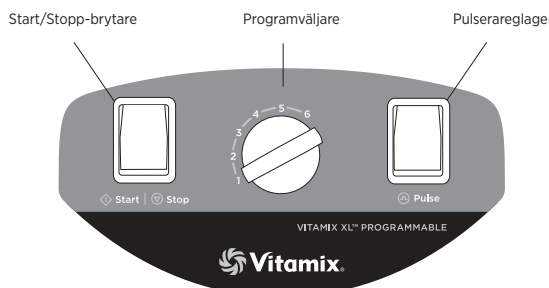

Vitamix XL™ programmerbar

På/Av-strömbrytare: På/Av-brytaren sitter på sidan av apparaten (figur B) och styr strömtillförseln till apparaten. När apparaten är inkopplad ska du aktivera läge "On" (På) för att förbereda apparaten inför blandning. Slå av strömbrytaren på natten eller när apparaten lämnas utan uppsikt.

Start/Stop-brytare: Start (⬆)/Stop (⬇)-brytaren sitter på vänster sida om kontrollpanelen sett rakt framifrån. Detta är en brytare med lampa. När lampan är tänd är strömmen på. Starta apparaten genom att trycka ned brytaren för att köra ett av de sex programmen. Start/Stop-brytaren kan tryckas ned för att stoppa ett program under en pågående blandningscykel.

Programväljare: Här kan användaren välja mellan ett antal förprogrammerade inställningar. Mixern stängs av automatiskt i slutet av programmet. Ett program aktiveras endast om strömbrytaren är på.

Pulserreglage: Pulserreglaget (⏏) sitter på höger sida om kontrollpanelen sett rakt framifrån. Fräscha snabbt upp innehållet i tillbringaren genom att trycka ned brytaren och hålla den nedtryckt så länge som det behövs. Pulserreglaget kan endast användas om strömbrytaren är påslagen.

PROGRAMMERING

Den programmerbara modellen Vitamix XL™ är förprogrammerad med blandningscykler som är optimerade för en rad olika tillämpningar. Programmet kan anpassas genom att använda ett programmeringschip eller en programvarusats för programmering som finns att tillgå från Vitamix™. Ring din återförsäljare eller kundtjänst för mer information.

Även om apparaten kommer från fabriken med de förinställda Vitamix XL™-programmen ska du följa dessa anvisningar när du använder ett specialbeställt programmeringschip.

Programmering med ett specialbeställt chip

- Slå på strömmen till apparaten med On-/Off-brytaren (På-/Av-brytaren) framtill på apparaten.
- Ta bort tillbringaren och leta upp programmeringsporten (figur A) som sitter på sidan av apparaten intill På/Av-brytaren. Med kroppen riktad mot apparaten för du in det specialbeställda programmerade chipet med silverkontaktarna uppåt och orden "This Side Facing to the Front of the Machine" ("Denna sida mot apparatens framsida") mot dig in i porten nedanför etiketterna.
- Inom 5 sekunder kommer de sex förinställda programmen att programmeras om.
- Avlägsna programmeringschipet, sätt tillbaka det i originalförpackningen och förvara på en säker, lättåtkomlig plats.

Återställning av förprogrammerade program till fabriksinställningarna

- Slå av strömmen till apparaten med On-/Off-brytaren (På-/Av-brytare) på sidan av apparaten.
- Håll pulserreglaget nedtryckt och slå på strömmen med On-/Off-brytaren (På-/Av-brytaren).

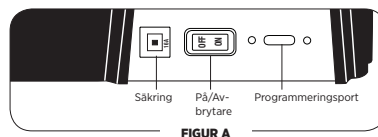

Programmerbar modell

Nedan följer en förteckning över grundläggande programmeringsinställningar i den programmerbara modellen. Dessa program, numererade 1 till 6, är blandcykler avsedda för de vanligaste blandningstyperna. När du väljer ett av de förinställda programmen kör apparaten en hel cykel. Apparaten stannar av sig själv när cykeln är klar. En cykel varierar i hastighet och längd. Apparaten förinställda alternativ kan variera beroende på programrevisioner eller om apparaten har programmerats särskilt för din verksamhet.

INSTÄLLNING 1: Startar långsamt, går till hög (100 %) i 25 sekunder (:30)

INSTÄLLNING 2: Startar långsamt, går till hög (100 %) i 40 sekunder (:45)

INSTÄLLNING 3: Startar långsamt, går till hög (100 %) i 55 sekunder (:60)

INSTÄLLNING 4: Startar långsamt, går till hög (100 %) i 1 minut och 25 sekunder (1:30)

INSTÄLLNING 5: Startar långsamt, går till hög (100 %) i 1 minut och 55 sekunder (2:00)

INSTÄLLNING 6: Startar långsamt, går till hög (100 %) i 2 minut och 55 sekunder (3:00)

Bruksanvisning till Vitamix XL™-mixer (samtliga modeller)

- Fyll tillbringaren med vätskor och mjuka livsmedel först. Placera väta ingredienser mot knivbladen. Även om det inte är nödvändigt för bearbetningen kan livsmedel skäras eller brytas i mindre bitar (3-8 cm /1-3 tum) för underlätta uppmätning av ingredienserna. Tinad eller halvtinad frukt rekommenderas. Högsta hastighet rekommenderas för krävande blandningar.
- Sätt tillbringaren på basstationen genom att rikta in den efter centreringsplattan som sitter på basen. **(Motorn måste vara helt stilla när tillbringaren placeras.)** Hårda, torra ingredienser får inte användas i tillbringarna. Undvik att köra apparaten om tillbringaren är tom.
- Använd alltid ett lock när du blandar. Om du blandar varma ingredienser måste locket alltid sitta fast ordentligt. När du kör varma vätskor får du inte använda lock utan spärarr eller odelade lock.
- För att få den bästa mixen bör tillbringaren på 5,6 l /1,5 gallon alltid fyllas upp till 1,4 l /48 unsmärket eller högre med ingredienser. Om den slutgiltiga volymen är mindre än 1,4 l /48 un ska Advance™-tillbringaren användas.
- Koppla in apparaten i närmaste uttag (om den inte är inkopplad).
- Följ anvisningarna som gäller den specifika modellen:

Vitamix XL™ programmerbar modell: Ställ På/Av-brytaren i läge På. Aktivera ett program genom att välja önskad inställning på väjljären.

- Tryck ned Start-/Stopp-brytaren.
- För att undvika att mixa längre än vad som behövs bör du observera blandningen noga tills du har vant dig vid hastigheten.
- Om blandningen verkar för tjock under mixningen kan du ta bort mittenlocket och långsamt tillsätta vätska genom locköppningen under pågående bearbetning.

Vitamix XL™-modell med variabel hastighet: Välj önskad inställning på hastighetsreglaget. Beroende på ingredienserna kan du starta på en låg inställning och sedan växla till en högre inställning när blandningen börjar bearbetas.

- Ställ På/Av-brytaren i läget På.
 - För att undvika att mixa längre än vad som behövs bör du observera blandningen noga tills du har vant dig vid hastigheten.
 - Ju lägre hastighet, desto grövre blandning. Ju högre hastighet, desto finare blandning. För att undvika överbearbetning ska du alltid starta på den lägsta hastigheten och arbeta dig uppåt.
- När du mixer hårdare blandningar, t.ex. ingefära, pesto eller frysta ingredienser, kan du använda plaststaven för att hjälpa ingredienserna att flöda in mot knivbladen. Genom att kontinuerligt röra runt verktyget i en cirkulär rörelse under mixningen kommer luftbubblor att elimineras vilket bidrar till att få en jämnare blandning.
 - Efter att du har stängt av mixern ska du vänta tills knivbladen har stannat helt innan du tar bort locket eller tillbringaren från basstationen.

9. Använda pulserareglaget:

- Vitamix XL™ programmerbar modell:** Se till att strömmen är påslagen. Se till att tillbringaren står på basstationen och tryck ned pulserareglaget. Släpp upp brytaren för att stanna motorn.
- Vitamix XL™-modell med variabel hastighet:** Se till att strömmen är påslagen. Vrid väjljären till önskad ställbar hastighet. Se till att tillbringaren står på basstationen och tryck ned pulserareglaget. Släpp upp brytaren för att stanna motorn. Upprepa flera gånger tills blandningen har fått önskad konsistens.

10. Dra ur apparatens kontakt när den inte används.

**VARNINGAR!**

- När apparaten inte används ska kontakten dras ut ur uttaget.
- Om du tycker att apparaten låter annorlunda eller om ett hårt eller främmande föremål kommer i kontakt med knivarna ska du inte servera innehållet. Kontrollera om knivanordningen är lös, har hack eller om delar saknas. Om några delar är lösa, saknas eller har hack ska knivanordningen bytas ut.

När varma vätskor körs ska du alltid:

- vara försiktig. Ånga eller stänk kan leda till skällning.
- Lås locket. På så sätt hindras locket från att blåsas av när apparaten startas.
- Apparaten Vitamix XL™ med variabel hastighet ska startas på ställbar hastighet 1 och ökas snabbt till 10. Starta aldrig på den högsta hastigheten när du blandar varma ingredienser.

Blandningstips

- Om ingredienserna nästan fryser till is kan du försöka minska mängden is. Jämfört med andra mixapparater behöver du inte lika mycket is för att göra en motsvarande fusen dryck i Vitamix XL™.
- Fyll tillbringaren med vätskor och mjuka livsmedel först. Hårda ingredienser och is ska läggas i sist.
- Hela, hårda eller frysta ingredienser ska vara små. Genomfrost frukt är extremt svår att mixa. För bästa resultat ska du använda delvis fryst frukt. För att göra konsekventa drinkar bör delvis fryst frukt och is tillföras i portioner av ungefär samma storlek. Om du upptäcker bitar ska du omvärdera storleken på satsen.
- När du skapar recept ska du alltid inkludera tillräckligt med vätska för att underlätta mixningen. Till recept som innehåller mycket lite vätska ska du ställa det ställbara hastighetsreglaget på den lägsta inställningen tills bearbetningen fortlöper jämnt.
- När du använder tillbringaren på 5,6 l /1,5 gallon ska du använda båda händerna för att hålla. Skjut in en hand under pipen och använd den andra handen för att hålla i handtaget (figur A).
- När du mixer varma produkter ska du använda handskar och långa ärmar när du håller (figur A).
- Starta mixningen på en låg hastighet och öka sedan till hög. Bearbetning av recept på hög hastighet innebär att motorn kan kylas mer effektivt.
- Recept som kräver bearbetning av tunga blandningar på låg hastighet innebär en ökad risk för att överhettningsskyddet ska aktiveras. För att undvika avstängning på grund av överhettning ska du stoppa apparaten när motorn verkar överhettad och ta bort tillbringaren från basen. Vrid upp apparaten till hög och låt den köras utan tillbringaren. På så vis cirkuleras luft kring motorhuset som kylar ned motorn.

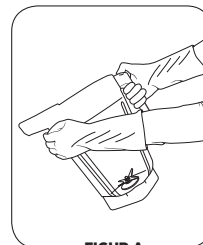
**FIGUR A**



VARNINGAR!

Låt inte blandningar, vätskor eller livsmedel torka i tillbringaren. Skölj efter användning. Torra produkter kan fastna runt knivarna och försvaga/riva lagringstättningen när den startas igen. Ställ inte tillbringaren i frysen.

Extremt låg temperatur i kombination med varma ingredienser och/eller knivens omedelbara snabbverkan kan få tillbringaren att spricka. På grund av beskaflheten hos den polykarbonat som används i Advance-tillbringarna och ljudkåpan rekommenderas inte att de sätts i mikrovågsugnar eller diskmaskiner.

VIKTIGA ANMÄRKNINGAR!

- * Vrid ur överflödigt vatten från trasan eller svampen vid rengöring runt kontrollerna och alla elektriska komponenter.
- ** För att förlänga livslängden på tillbringaren av polykarbonat rekommenderar Vitamix® att ett medel med lågt pH-värde, t.ex. ett flytande diskmedel (Ivory Liquid®), används.
- *** Rekommenderad desinficerande lösning: 7,4 ml /1,5 tsk blekmedel för industri- eller hushållsbruk i 2,0 l /2,0 qt vatten

Basstation/kontrollpanel

1. **Dra ur strömkabeln.**
2. Tvätta försiktigt den utvändiga ytan med en mjuk bomullstrasa som fuktats med en mild lösning av varmt vatten och ett icke-slipande rengöringsmedel eller icke-slipande sprejrengöringsmedel. **Sänk aldrig ner basstationen i vatten eller annan vätska.**
3. Rengör brytarna ordentligt så att de kan röra sig fritt. De kan bli kladdiga under användning. Dra ur apparatens kontakt och använd en våt trasa, fuktad med vatten* och ett mildt rengöringsmedel, för att göra rent runt brytarens kanter tills de fungerar utan hinder igen. Tryck brytarna fram- och tillbaka några gånger för att få loss alla rester som torkat under brytaren. Om brytarna inte rengörs kan de skadas eller slitas ut. Rengör noga och var försiktig så att inte vatten eller andra vätskor kommer in i brytaren.
4. Torka med en mjuk bomullstrasa.

Tillbringare och lock

Separera locket och mittlocket. Diska i varmt vatten med diskmedel. Skölj rent under rinnande vatten och torka. Montera före användning.

1. **Rengöring:** Fyll tillbringaren till $\frac{1}{4}$ med varmt vatten (43 °C/110 °F) och tillsätt ett par droppar flytande diskmedel.** Sätt tillbaka tillbringaren på basstationen och tryck fast det tvådelade locket ordentligt. Kör apparaten i 30 sekunder. Töm tillbringaren. Upprepa detta steg.
2. **Sköljning:** Fyll tillbringaren till $\frac{1}{4}$ med varmt vatten (43 °C/110 °F) utan diskmedel. Sätt tillbaka tillbringaren på basstationen och sätt fast det tvådelade locket. Kör apparaten i 30 sekunder. Töm tillbringaren.
3. Ta loss knivanordningen och diska alla tillbringarens delar i varmt vatten med diskmedel om det kvarstår fasta rester. Skölj och låt rinna av. Montera före nästa steg. Blötlägg inte knivanordningen.
4. **Rengöring:** Om alla fasta rester har avlägsnats efter steg 2 eller steg 3 ska tillbringaren fyllas till $\frac{3}{4}$ med ett desinficeringsmedel.*** Sätt tillbaka tillbringaren på basstationen och tryck fast det tvådelade locket ordentligt. Kör apparaten på hög hastighet i 30 sekunder. Stäng av apparaten och låt blandningen vara kvar i tillbringaren i ytterligare en och en halv minut. Håll ut desinficeringsmedlet. Sätt tillbaka tillbringaren på basstationen och kör den tom under ytterligare 5 sekunder. Sköljes inte efter desinficering. Låt tillbringaren lufttorka.

Säkerhetslock (utvalda apparater)

Rengör med en fuktad trasa när det är fastsatt på apparaten. För en grundligare rengöring lyfter du av säkerhetslocket från spåren på sidan av apparaten och tvättar det med ett mildt diskmedel. Montera före användning. Diska inte i diskmaskin.

Problem:

- Ökade vibrationer.
- Läckage från tillbringarens botten.
- Högre ljud från tillbringaren.

- Maskinen startar inte.

Möjliga åtgärder:

- a. Se efter om knivanordningen har lösa, skadade eller naggade delar och byt ut dem.
- b. Dra åt låsmuttern medurs med låsmutternyckeln tills den är tättsittande.

- a. Kontrollera att elsladden sitter ordentligt i vägguttaget.
- b. Kontrollera att På/Av-brytaren står i läget På. Säkerställ att brytarna är rena och kan röras fritt.
- c. Värmeskyddet kan ha stängt av apparaten. Slå av strömmen i upp till 45 minuter och starta om. **Obs!** Avkylningen kan snabbas på genom att placera basstationen på en kall plats (dra ur elsladden först). Försök att blåsa luft från en dammsugare eller fläkt mot basens botten.

- Högt oljud från knivarna.
- Knivarna snurrar inte runt.

- a. Drivhylsan kan vara trasig. Kontrollera om det finns tunna sprickor mot mitten eller om tänderna är utslitna. Byt till en ny drivhylsa. Anvisningar medföljer komponenten.
- b. Axellagret till kniven kan behöva bytas ut. Snurra runt knivarna med drivspindeln i tillbringarens botten. Om knivarna snurrar obehindrat utan motstånd ska knivanordningen bytas ut.
- c. Drivspindeln på knivanordningen kan vara sliten. Kontrollera om det finns slitna tänder på knivanordningens drivspindel. Byt ut knivanordningen.

- Högt malande ljud från blenderns motor.

Motorlagren behöver bytas ut. Ring Vitamix® kundtjänst.

- Apparaten startar inte när säkerhetslocket är på. (utvalda apparater)

- a. Kontrollera att elsladden sitter ordentligt i vägguttaget.
- b. Kontrollera att På/Av-brytaren står i läget På. Säkerställ att brytarna är rena och kan röras fritt.
- c. Se till att säkerhetslocket är i nedsänkt position och att locket sitter stadigt fast i spåren på motorhuset.

Problem:

- Apparaten går ojämnt.
- Apparaten går igång av sig själv.
- Apparaten var avslagen under en tid och slogs sedan på men det finns ingen ström.
- Apparaten fungerade inte från början.
- Den inställning som valts startar fel program (endast programmerbar modell).

Möjliga åtgärder:

- a. Försök med att koppla apparaten till ett annat vägguttag.
- b. Återställ apparaten till fabriksinställningarna. (endast programmerbar modell)
- c. Apparaten kan sluta fungera om den överbelastas på låg hastighet. Slå av strömmen i upp till 45 minuter och starta om för att kyla ned motorn.
- d. Ring Vitamix kundtjänst.

SPECIFIKATIONER

Vitamix XL™**Elektriska krav:**

- 120 V, 50/60 Hz, 15 amp
- Använder en trestiftsjordad sladd från USA.
- Ett uttag på 20 ampere per apparat rekommenderas.

Förlängningsladdar får inte användas med apparaten.

- 220–240 V, 50/60 Hz, 1700–1900 W
- 100 V (Japan), 50/60 Hz, 1300 W

Mått:

- 45,6 cm /18,1 tum hög med lock
- 47,3 cm /18,6 tum hög med stängd säkerhetsspärr
- 67,6 cm /26,6 tum hög med öppen säkerhetsspärr
- Djup: 48,3 cm /19,0 tum
- Bredd: 21,6 cm /8,5 tum

Om det inte går att laga apparaten med dessa förslag finns teknisk hjälp att få från Vitamix® tekniska support på 800 886 5235. För utrustning som köpts utanför USA, kontakta närmaste leverantör av Vitamix, ring Vitamix internationella avdelning på +1 440 782 2450 eller skicka e-post till international@vitamix.com för att få tag på närmsta leverantör. Gå till www.vitamix.com/commercial för hjälp online.

VIKTIGA ANMÄRKNINGAR!

Det automatiska överbelastningsskyddet stänger av motorn när automatsäkringarna har löst ut. Detta gör den för att skydda motorn från överhettning. Om motorn stängs av kan detta bero på följande:

- Receptet har för tjock konsistens.
- Receptet har för många ingredienser.
- Receptet har bearbetats för länge på en för låg hastighet.

Överhettningsskydd: Värmeskyddet kan stänga av motorn för att skydda den från överhettning. Innan den kan startas om måste motorn låtas svalna med strömmen avstängd (i upp till 45 minuter). Avkyllningen kan snabbas på genom att placera basstationen på en kall plats (dra ur elsladden först). För att snabba på processen kan du försöka blåsa luft från en dammsugare eller fläkt mot basens botten. Om motorn verkar bli överhettad, men överhettningsskyddet inte har stängt av apparaten, ska du stanna apparaten och ta bort tillbringaren från basen. Sätt reglaget till nr 10 på apparater med ställbar hastighet eller tryck på pulserareglaget på programmerbara apparater. Slå på apparaten och låt den köra i en minut. Var försiktig och vidrör aldrig någon rörlig del under användning.

Om båda skyddsenheterna är aktiverade ska du följa anvisningarna för att återställa säkringarna och sedan kyla motorn i enlighet med anvisningarna till överhettningsskyddet.



Vita-Mix® Corporation
8615 Usher Road
Cleveland, OH 44138, USA

vitamix.com











©2016 Vita-Mix® Corporation. Ingen del av denna publikation får reproduceras eller överföras i någon form eller på något sätt, eller sparas i en databas eller ett informationssökningssystem, utan skriftligt tillstånd från Vita-Mix® Corporation.

124068_A 11/16 ÖVERSÄTTNINGAR

SECTIONS

Anglais	1
Allemand	11
Suédois	21
Français.....	31
Russe	41
Espagnol.....	51
Italien.....	61
Portugais.....	71
Arabe.....	81

SYMBOLES

	Avertissement		Mise en garde
	Ne touchez JAMAIS les pièces en rotation. Ne mettez pas les mains ni les ustensiles dans le récipient.		Faites fonctionner le blender uniquement avec le couvercle et le bouchon du couvercle en place.
	Risque d'électrocution		Lisez le manuel de l'utilisateur
	Température élevée lors du mélange de liquides chauds		Ne pas immerger
	N'introduisez rien dans le récipient lorsque le blender est en fonctionnement.		Marche/arrêt
	Débranchez l'appareil quand vous ne l'utilisez pas, avant de le nettoyer, avant de changer d'accessoire ou d'approcher des pièces en rotation lorsque le blender est en marche.		

INFORMATION SUR LE RECYCLAGE

Ce produit est fourni par un fabricant respectueux de l'environnement.

Ce produit peut contenir des substances dangereuses pour l'environnement s'il est éliminé dans des lieux (décharges) non conformes à la législation.

Le symbole de la « poubelle barrée d'une croix » est placé sur ce produit pour vous inciter à recycler dans la mesure du possible.

Merci d'être respectueux de l'environnement et de recycler ce produit dans votre station de recyclage lorsqu'il est en fin de vie.



Vita-Mix® Corporation
Division commerciale

Pour découvrir la gamme complète des produits Vitamix, consultez le site vitamix.com.

8615 Usher Road, Cleveland, Ohio 44138, États-Unis
 Tél. : 440 235-0214 Courrier électronique : commercial@vitamix.com

⚠ AVERTISSEMENT



Pour éviter tout risque de blessure.

Lisez attentivement le mode d'emploi avant d'utiliser cet appareil. Des mesures de précaution élémentaires doivent être respectées, notamment celles qui suivent.



⚠ AVERTISSEMENT



Risque d'électrocution.

Utilisez EXCLUSIVEMENT une prise raccordée à la terre.

NE RETIREZ pas la terre.

N'UTILISEZ pas d'adaptateur.

N'UTILISEZ pas de rallonge électrique.

Le non-respect des instructions fournies peut provoquer un risque d'électrocution, voire la mort.

LISEZ L'ENSEMBLE DES INSTRUCTIONS, CONSIGNES DE SÉCURITÉ ET AVERTISSEMENTS AVANT D'UTILISER LE BLENDER.

- Lisez toutes les instructions.
- Pour éviter tout risque de choc électrique, n'immergez pas l'embase moteur dans de l'eau ou un autre liquide.
- L'appareil doit être surveillé de près par un adulte s'il est utilisé par des enfants ou à proximité d'enfants.
- Débranchez le cordon d'alimentation de la prise murale lorsque l'appareil Vitamix® n'est pas utilisé, au moment de le démonter, lorsque vous devez ajouter ou retirer des pièces, et avant de le nettoyer plus en profondeur.
- Ne touchez jamais les pièces en rotation.
- N'utilisez jamais un appareil ne fonctionnant pas correctement, étant tombé ou endommagé de quelque manière que ce soit, ou dont le câble ou la prise électrique est endommagé(e). Si vous avez acheté votre appareil aux États-Unis, appelez l'assistance technique Vitamix au 800 886-5235 pour que votre appareil soit examiné, réparé, éventuellement échangé ou bien pour que ses fonctions électriques ou mécaniques soient ajustées. Si vous avez acheté votre appareil en dehors des États-Unis, contactez votre distributeur local Vitamix autorisé, appelez la Division internationale de Vitamix au +1 440 782-2450 ou envoyez un e-mail à international@vitamix.com pour trouver un distributeur près de chez vous.
- L'utilisation d'accessoires non recommandés ni vendus par Vitamix, notamment les bocaux, risque de provoquer un incendie, un choc électrique ou des blessures corporelles. N'utilisez pas les accessoires non recommandés ni vendus par Vitamix, au risque d'annuler la garantie. **Il est déconseillé d'altérer ou de modifier ce produit de quelque façon que ce soit, au risque de causer des blessures.**
- N'utilisez pas l'appareil à l'extérieur.**
- Ne laissez pas le cordon d'alimentation entrer en contact avec des surfaces chaudes ou pendre d'une table ou d'un comptoir.
- Ne placez pas l'appareil sur ou à proximité d'une cuisinière à gaz ou électrique, ou bien dans un four chaud et ne le laissez pas entrer en contact avec des surfaces chaudes. Les sources extérieures de chaleur peuvent endommager l'appareil.
- Gardez les mains et les ustensiles à l'extérieur du récipient lorsque le moteur est en marche afin d'éviter tout risque de blessures graves ou de dommages à l'appareil Vitamix. Une spatule en caoutchouc peut être utilisée, mais uniquement lorsque l'appareil Vitamix ne fonctionne pas.
- AVERTISSEMENT : Les couteaux sont tranchants. Manipulez-les avec précaution.**
 - N'essayez jamais de retirer les couteaux alors que le récipient se trouve sur l'embase moteur.
 - N'utilisez pas l'appareil avec des couteaux desserrés, éraflés ou endommagés. Remplacez-les immédiatement.
 - Pour éviter de vous blesser, ne placez jamais un ensemble de couteaux directement sur l'embase moteur si le récipient Vitamix n'est pas déjà installé.
- La capacité maximale de l'appareil équivaut aux onces (littres) reprises sur le récipient, mais apparaît moindre pour les préparations épaisses.
- Le récipient doit être rempli aux $\frac{2}{3}$ (ou moins) lorsque le pilon est utilisé durant le mélange. Ne mélangez pas pendant plus de 30 secondes lorsque le pilon est utilisé.
- MISE EN GARDE** : des problèmes de refroidissement découlant d'un arrêt thermique et d'une éventuelle défaillance du moteur peuvent survenir si l'appareil est utilisé dans des chambres d'isolation autres que celles approuvées par Vitamix®.
- Lorsque vous préparez du beurre de noix ou des aliments à base d'huile, ne prolongez pas le fonctionnement pendant plus d'une minute après le début du mélange de la préparation. Un mélange excessif peut entraîner un risque de surchauffe ou encore endommager le récipient.
- Utilisez toujours l'appareil Vitamix avec le couvercle correctement maintenu en place.**

- AVERTISSEMENT** : lorsque vous mélangez des liquides chauds :
 - Le couvercle en deux parties doit être correctement mis en place, afin de permettre à la vapeur de s'évacuer naturellement et d'empêcher le couvercle de se détacher lorsque l'appareil fonctionne.
 - Ne démarrez pas l'appareil sur la vitesse Haute ou sur le réglage de vitesse le plus élevé. Commencez toujours le mélange de liquides chauds à vitesse Lente et sur le réglage de vitesse le plus bas, puis augmentez la vitesse progressivement lorsque l'appareil fonctionne.
 - Manipulez avec précaution les liquides chauds. Des éclaboussures peuvent provenir du dessous du bouchon du couvercle ou de la vapeur peut vous ébouillanter.
 - Portez des manches longues et des gants pour vous protéger lorsque vous versez des préparations et des liquides chauds.
- MISE EN GARDE** : mettez l'appareil hors tension ou débranchez-le avant de toucher les pièces en rotation. Coupez l'alimentation de l'appareil pendant la nuit ou lorsqu'il est laissé sans surveillance.

CONSERVEZ CES INSTRUCTIONS

REMARQUES IMPORTANTES !

Les instructions reprises dans ce manuel d'utilisation et d'entretien ne couvrent pas tous les problèmes et situations susceptibles de se produire. Faites preuve de bon sens et de prudence lorsque vous utilisez et entretenez un appareil.

INSTRUCTIONS IMPORTANTES POUR UNE UTILISATION EN TOUTE SÉCURITÉ

Ne laissez pas votre blender Vitamix sans surveillance pendant son fonctionnement.

Toutes les opérations de réparation, de révision ou de remplacement de pièces doivent être effectuées par Vitamix ou un représentant SAV agréé.

REMARQUE : LE NON-RESPECT DE L'UNE DES CONSIGNES DE SÉCURITÉ OU INSTRUCTIONS IMPORTANTES DESTINÉES À PERMETTRE UNE UTILISATION EN TOUTE SÉCURITÉ CONSTITUE UN USAGE INAPPROPRIÉ DE VOTRE BLENDER VITAMIX SUSCEPTIBLE D'ENTRAÎNER L'ANNULATION DE VOTRE GARANTIE ET DE PROVOQUER UN RISQUE DE BLESSURES GRAVES.

- Le cordon d'alimentation du blender est équipé d'une fiche à trois branches (mise à la terre) qui s'insère dans une prise murale à trois douilles (Figure A). **En dehors des États-Unis, ce cordon varie en fonction du pays.**
- Des adaptateurs (Figure B) sont disponibles pour les prises à deux douilles. Ne coupez ni n'enlevez pas la troisième branche (mise à la terre) de la prise ou du cordon d'alimentation.
- Demandez conseil à un électricien au cas où vous ne sauriez pas si votre prise murale est raccordée à la terre via le câblage du bâtiment. Avec une prise murale à deux douilles correctement mise à la terre, raccordez l'appareil en branchant la languette de l'adaptateur au cache de la prise murale à l'aide d'une vis dans le centre du cache (Figure B).

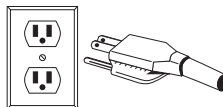

FIGURE A

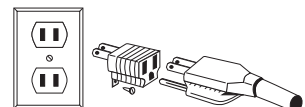

FIGURE B

GARANTIE LIMITÉE

Afin d'optimiser la durée de vie de votre produit Vitamix® et de le maintenir en bon état de fonctionnement, veuillez suivre quelques conseils simples d'entretien :

1. Inspectez régulièrement la douille d'entraînement afin de détecter toute trace d'usure, de fissure ou de rupture visible. Si vous trouvez des dommages, remplacez la douille d'entraînement par la douille d'entraînement supplémentaire incluse avec votre blender. Pour acheter des douilles d'entraînement supplémentaires, contactez Vitamix au 1 800 437-4654 (1-800-4DRINK4) afin de trouver un vendeur près de chez vous. Pour les clients en dehors des États-Unis, contactez votre distributeur Vitamix autorisé, appelez la Division internationale de Vitamix au +1 440 782-2450 ou envoyez un e-mail à international@vitamix.com pour trouver un distributeur près de chez vous.
2. Faites pivoter manuellement l'ensemble de roulements des couteaux pour vous assurer qu'il tourne sans encombre, sans pour autant tourner librement. Si le couteau ne tourne pas facilement ou si sa rotation est trop libre, contactez Vitamix au 1 800 437-4654 (1 800 4DRINK4) pour obtenir des informations relatives à la garantie ou pour trouver un vendeur près de chez vous. Pour les clients en dehors des États-Unis, contactez votre distributeur Vitamix autorisé, appelez la Division internationale de Vitamix au +1 440 782-2450 ou envoyez un e-mail à international@vitamix.com pour trouver un distributeur près de chez vous.
3. N'utilisez jamais l'appareil sans que le socle de centrage ne soit correctement placé sur l'embase. Vita-Mix® Corporation (ci-après dénommée « Vita-Mix ») garantit à l'utilisateur final original (preuve d'achat requise) qui a fait l'acquisition d'un appareil aux États-Unis que son blender commercial Vita-Mix (ci-après dénommé « Matériel ») est exempt de défauts matériels et de fabrication pendant la période de garantie applicable au Matériel, telle que décrite ici, et est soumis aux conditions présentées ci-dessous.

Embase moteur

Vita-Mix garantit à l'utilisateur final original que :

- Si l'embase moteur présente une défaillance dans les trente (30) jours à compter de la date d'achat, Vita-Mix remplacera l'embase moteur sans frais.
- Si l'embase moteur présente une défaillance après trente (30) jours mais dans l'année à compter de la date d'achat, en raison d'un défaut matériel ou de fabrication, Vita-Mix assumera le coût des pièces et de la main-d'œuvre nécessaires à la réparation de l'embase moteur.
- Si l'embase moteur présente une défaillance après un an mais dans les trois (3) ans à compter de la date d'achat, en raison d'un défaut matériel ou de fabrication, Vita-Mix assumera le coût des pièces jugées nécessaires à la réparation de l'embase.

Réceptacle, couvercle, ensemble de couteaux, douille d'entraînement et protection anti-bruit (si incluse)

Le réceptacle, le couvercle, l'ensemble de couteaux, la douille d'entraînement et, si incluse, une protection anti-bruit fabriquée par Vita-Mix, sont garantis contre tout défaut matériel et de fabrication pendant un an à compter de la date d'achat.

Conditions

- Les garanties contenues ici ne sont valables que pour l'utilisateur final original et elle ne sont pas transférables. Une preuve d'achat est requise pour toute demande de garantie.
- Cette garantie constitue l'unique recours de l'acheteur, énonce les seules obligations de Vita-Mix et ne couvre pas une usure normale, une utilisation excessive, une mauvaise utilisation, une négligence, une modification apportée à l'embase ou au réceptacle (ou à la protection anti-bruit), ni l'exposition à des conditions extrêmes. La présente garantie est uniquement valide si le Matériel est utilisé conformément au manuel d'instructions fourni (qui peut également être consulté à l'adresse www.vitamix.com/commercial).
- Le cas échéant, une mauvaise installation ou ventilation dans le cas du modèle encastré, ou le placement du Matériel dans une protection anti-bruit non fabriquée par Vita-Mix, annule la garantie.
- Cette garantie s'annule lorsque des réparations apportées au Matériel sont réalisées par une personne autre qu'un employé de Vita-Mix ou un centre d'entretien Vita-Mix autorisé. Vita-Mix n'est pas responsable du coût engendré par des réparations non autorisées.
- La seule obligation de Vita-Mix au titre de cette garantie consiste à réparer ou à remplacer la ou les pièces sous garantie, comme déterminé exclusivement par Vita-Mix.

En aucun cas, ce que soit par rapport au contrat, à un remboursement, à une garantie, à un tort (y compris une négligence), à une responsabilité stricte ou autre, Vita-Mix ne pourra être tenue responsable de tout dommage particulier, indirect ou consécutif, incluant, sans s'y limiter, la perte de bénéfices ou de revenus. La garantie limitée ci-dessus constitue votre unique recours, et vous et Vita-Mix réfutez expressément par les présentes toute autre garantie ou condition, expresse ou implicite, réglementaire ou autre, incluant toute garantie implicite de qualité marchande et garantie implicite d'adéquation à un usage particulier et, sans restreindre la portée de ce qui précède, vous et Vita-Mix réfutez expressément par les présentes, dans la mesure où le permet la loi, l'application de toute législation relative à la

vente de biens et de la Convention des Nations Unies sur les contrats de vente internationale de marchandises, si applicables.

Certaines juridictions ne permettent pas de limitation des garanties implicites ou des dommages particuliers, indirects ou consécutifs.

Aucun employé de Vita-Mix ni aucune autre personne n'est autorisée à donner une garantie supplémentaire ou à apporter des modifications à la présente garantie. Pour obtenir les informations relatives à la garantie des appareils achetés en dehors des États-Unis, contactez votre distributeur Vita-Mix autorisé, appelez la Division internationale de Vita-Mix au +1 440 782-2450 ou envoyez un e-mail à international@vitamix.com pour trouver un distributeur près de chez vous.

Dans le cas où votre blender Vita-Mix aurait besoin d'un entretien ou de réparations couvertes par les conditions de cette garantie, veuillez appeler Vita-Mix Corporation pour toute aide concernant la garantie. Pour les appareils achetés aux États-Unis, appelez l'assistance technique Vita-Mix : 800 886-5235. Pour le matériel acheté en dehors des États-Unis, contactez votre distributeur Vita-Mix autorisé, appelez la Division internationale de Vita-Mix au +1 440 782-2450 ou envoyez un e-mail à international@vitamix.com pour trouver un distributeur près de chez vous.

Tout article renvoyé à Vita-Mix selon ces conditions doit être expédié dans son emballage d'origine ou dans un emballage suffisant. Les clients doivent assumer les coûts inhérents au transport pour l'entretien couvert par la garantie. Ne retournez ni n'envoyez de produits sans l'autorisation de Vita-Mix. Tous les retours de produit doivent être accompagnés de leur numéro d'autorisation de retour clairement indiqué à l'extérieur de leur boîte. Tout produit envoyé à Vita-Mix sans autorisation ou accord préalable sera renvoyé à l'adresse de l'expéditeur « tel quel », sans réparation.

Conseils d'entretien

- **Ne cognez jamais le bol contre une surface pour décoller les ingrédients.** Retirez le réceptacle de l'embase et utilisez une spatule en caoutchouc pour décoller les préparations épaisses du fond du réceptacle.
- **Ne secouez jamais un bol quand il est en marche sur l'appareil.**
- **Ne retirez jamais le bol avant que l'appareil ne soit complètement arrêté.**
- **Ne démarrez jamais le moteur avant que le bol ne soit en place.**
- Vérifiez tous les jours les couteaux. Si une pièce est desserrée, éraflée ou manquante, remplacez l'ensemble de couteaux avant toute utilisation. Ne serrez pas la vis à tête hexagonale (sur le dessus de l'ensemble de couteaux). Si elle est desserrée, remplacez l'ensemble de couteaux.

REMARQUES IMPORTANTES !

La protection automatique contre la surcharge éteint le moteur pour le protéger. Le moteur peut s'arrêter s'il est en surcharge ou en surchauffe. Le moteur peut s'arrêter pour les raisons suivantes :

- Recette trop épaisse
- Recette avec trop d'ingrédients
- Recette mélangée pendant trop longtemps à une vitesse trop basse

Si le moteur s'arrête, examinez vos techniques de travail et vos instructions.

Disjoncteur réarmable : le disjoncteur saute pour protéger le moteur d'une surcharge électrique. Le cas échéant, pour le réarmer, il vous suffit de pousser dessus et de le remettre en place.

Protection thermique : la protection thermique peut arrêter le moteur afin de l'empêcher de surchauffer. Pour redémarrer l'appareil, mettez-le hors tension et attendez que le moteur refroidisse (jusqu'à 45 minutes). Vous pouvez accélérer le refroidissement en plaçant l'embase moteur dans un endroit frais (débranchez-la d'abord). Pour accélérer encore le processus, essayez de faire circuler de l'air à l'aide d'une aspiration ou d'un ventilateur dirigé vers le bas de l'embase. Si le moteur semble surchauffer mais que la protection contre la surchauffe n'a pas éteint l'appareil, arrêtez l'appareil et retirez le réceptacle de l'embase. Réglez le sélecteur sur la vitesse variable 10 ou appuyez sur le bouton Pulse (Impulsion) pour programmer l'appareil. Mettez l'appareil en marche et laissez-le tourner pendant 1 minute. Faites attention à ne jamais toucher les pièces en rotation pendant que vous utilisez l'appareil. Si les deux dispositifs de protection sont activés, respectez les consignes pour réarmer le disjoncteur, puis refroidissez le moteur conformément aux instructions relatives à la protection thermique.

PIÈCES ET FONCTIONS

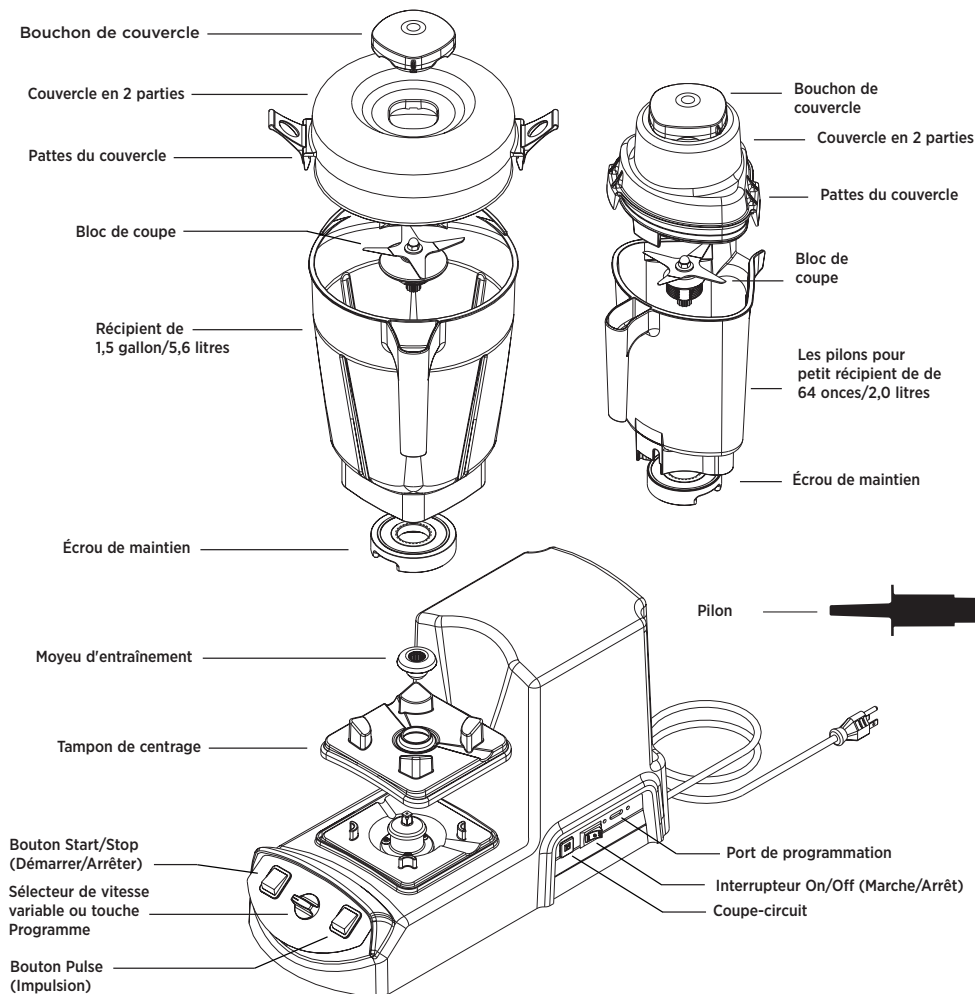

Bouton de mise sous tension : le bouton de mise sous tension est situé sur le côté droit de l'embase de l'appareil, lorsque vous êtes face à ce dernier. Il contrôle l'alimentation de l'appareil.

Bouton Start/Stop (Démarrer/Arrêter) : le bouton Start (▶) / Stop (◀) (Démarrer/Arrêter) est situé sur le côté gauche du panneau de contrôle, lorsque vous êtes face à l'appareil.

Touche Programme (modèle programmable) : la touche Programme est utilisée pour sélectionner les cycles de mélange préprogrammés (1 à 6).

Sélecteur de vitesse variable (modèle à vitesse variable) : ce bouton permet de sélectionner la vitesse de rotation des couteaux, de 1 (vitesse lente) à 10 (vitesse maximale).

Bouton Pulse (Impulsion) : le bouton Pulse (⚡) (Impulsion) est situé sur le côté droit du panneau de contrôle, lorsque vous êtes face à l'appareil. Un symbole allumé indique que l'appareil est sous tension. Le bouton Pulse (Impulsion) peut uniquement être utilisé lorsque l'appareil est en marche. Cette fonction permet de faire tourner les couteaux selon un certain réglage avec le sélecteur de vitesse variable.

Bol : Les onces, les tasses et les millilitres sont clairement indiqués.

⚠ MISE EN GARDE : Les couvercles et les pilons ne sont pas interchangeables et dépendent du style, du type et de la taille du bol.

Couvercle en 2 parties : le couvercle en 2 parties est facile à placer, à retirer et à nettoyer. Utilisez toujours le couvercle et le bouchon lors de l'utilisation de l'appareil.

Refermez le couvercle sur le bol et laissez-le en place pendant quelques minutes. Lorsque le couvercle est resté en place sur le bol, il est beaucoup plus facile de le verrouiller ou de l'enlever.

Bouchon de couvercle : insérez-le dans l'orifice prévu à cet effet, puis verrouillez-le en le tournant dans le sens horaire. Retirez le bouchon du couvercle pour utiliser le pilon ou ajouter des ingrédients.

Pilon : le pilon vous permet d'accélérer le mélange de préparations glacées ou très épaisses qui ne peuvent être mélangées dans un blender classique. le pilon permet d'éviter les poches d'air qui risquent de bloquer la circulation des ingrédients au cours du mixage.

Disjoncteur : le disjoncteur saute pour protéger le moteur d'une surcharge électrique. Le cas échéant, pour le réarmer, il vous suffit de pousser dessus et de le remettre en place.

Protection automatique contre la surcharge : votre moteur Vitamix intègre une protection contre la surchauffe. En cas d'arrêt du moteur, mettez l'appareil hors tension pendant 45 minutes afin de réinitialiser le moteur. Plus la température de la pièce est élevée, plus le temps de réinitialisation est long. Pour réduire le temps de réinitialisation, débranchez l'appareil, retirez le récipient et soufflez de l'air dans la section centrale du fond à l'aide d'un sèche-cheveux réglé sur l'air froid.

**AVERTISSEMENTS !**

N'utilisez pas l'appareil sans le couvercle du récipient lorsque l'enclenchement est activé.

Les couteaux en rotation risquent de provoquer des blessures graves. N'introduisez PAS la main dans le récipient lorsque l'appareil est en fonctionnement.

Ne forcez pas le pilon dans le récipient. Une force excessive peut pousser le pilon trop loin dans le récipient et endommager les couteaux.

N'utilisez pas l'ancien pilon dont la surface, lisse et droite, ne présente pas de graduation. L'utilisation du modèle précédent peut endommager les couteaux.

Lorsque vous mélangez des préparations ou des liquides chauds :

- Le couvercle en deux parties doit être correctement mis en place. N'utilisez pas le couvercle en une partie ou un couvercle sans maintien, afin de permettre à la vapeur de s'évacuer naturellement et d'empêcher le couvercle de se détacher lorsque l'appareil fonctionne.
- Ne commencez pas le mélange de liquides chauds à la vitesse Haute. Commencez toujours le mélange de liquides chauds à la vitesse Lente, puis passez à la vitesse Haute lorsque l'appareil fonctionne.
- Manipulez avec précaution les liquides chauds. Des éclaboussures peuvent provenir du dessous du bouchon du couvercle ou de la vapeur peut vous ébouillanter.

REMARQUES IMPORTANTES !

Récipients : les blenders Vitamix XL™ sont optimisés pour être utilisés avec des récipients de 1,5 gallon /5,6 litres et des récipients de 64 onces/2,0 litres Advance®. Les autres récipients Vitamix classiques (64 onces /2,0 litres, 48 onces /1,5 litre ou compacts de 32 onces /0,9 litre) ne sont pas compatibles.

Enclenchement de sécurité

L'enclenchement est uniquement fourni pour les pays qui requièrent cette fonction. Une fois l'appareil branché dans la prise la plus proche, le verrou de sécurité magnétique désactive l'alimentation électrique vers le moteur lorsque le couvercle de sécurité est soulevé pendant que le récipient est placé sur le socle de centrage (Figure A).

L'alimentation est de nouveau activée lorsque le couvercle de sécurité est abaissé sur le couvercle du récipient (Figure B). Le pilon peut être utilisé au travers du couvercle de sécurité et du couvercle du récipient lors du mélange.

Ensemble du couvercle

Pour faciliter l'insertion et le retrait des nouveaux couvercles, imprégnez le rebord d'une fine couche d'huile de cuisine. Placez le couvercle sur le récipient pendant plusieurs minutes, retirez-le et essuyez délicatement l'huile du couvercle.

Couvercle à pilon en deux parties, récipient de 64 onces /2,0 litres Advance®

- Pour fixer le couvercle, placez-le sur le dessus du récipient et appuyez doucement jusqu'à ce qu'il se mette en place, en veillant à ce que les languettes soient bien positionnées tout autour du rebord du récipient.
- Pour enlever un couvercle verrouillé en place, soulevez l'une des deux languettes et tirez vers le haut.
- Faites tourner le bouchon central du couvercle pour le fixer ou l'enlever.
- Le bouchon du couvercle peut être retiré lorsque vous utilisez le pilon ou ajoutez des ingrédients.

Couvercle en deux parties (facultatif), récipient de 64 onces /2,0 litres Advance®

- Pour fixer le couvercle, placez-le sur le dessus du récipient et appuyez doucement jusqu'à ce qu'il se mette en place, en veillant à ce que les languettes soient bien positionnées tout autour du rebord du récipient.
- Pour enlever un couvercle verrouillé en place, soulevez l'une des deux languettes et tirez vers le haut.
- Faites tourner le bouchon central du couvercle pour le fixer ou l'enlever.
- Ne l'utilisez pas avec l'outil d'accélération.

Couvercle en deux parties, récipient de 1,5 gallon /5,6 litres

- Pour fixer le couvercle, placez-le sur le dessus du récipient et appuyez doucement jusqu'à ce qu'il se mette en place, en veillant à ce que les languettes soient bien positionnées tout autour du rebord du récipient.
- Pour enlever un couvercle verrouillé en place, soulevez l'une des deux languettes et tirez vers le haut.
- Faites tourner le bouchon central du couvercle pour le fixer ou l'enlever.
- Le bouchon du couvercle peut être retiré lorsque vous utilisez le pilon ou ajoutez des ingrédients.

Pilon

Le pilon empêche la formation de bulles d'air pendant l'utilisation et permet le mélange de préparations glacées très épaisses ou difficiles à mélanger. Lorsque l'appareil fonctionne, utilisez le pilon pour insérer les ingrédients près des couteaux.

Utilisation du pilon :

- Si les mélanges épais cessent de circuler, il se peut qu'une bulle d'air se soit formée. Insérez le pilon par le couvercle et remuez le mélange.
- Utilisez uniquement le pilon lorsque le couvercle est verrouillé en place et le bouchon du couvercle retiré.
- Le disque anti-éclaboussures (près du haut du pilon) et le couvercle empêchent le pilon de toucher les couteaux.
- Le récipient doit être rempli aux $\frac{2}{3}$ (ou moins) lorsque le pilon est utilisé.
- Afin d'éviter une surchauffe, n'utilisez pas le pilon plus de 30 secondes consécutives.
- Maintenez le pilon droit pour permettre la circulation d'ingrédients très épais. Dans le cas contraire, placez le pilon sur le côté du récipient.

FIGURE A

Couvercle à enclenchement de sécurité en position ouverte. Alimentation de l'appareil désactivée.

**FIGURE B**

Couvercle à enclenchement de sécurité en position fermée. Alimentation de l'appareil activée.

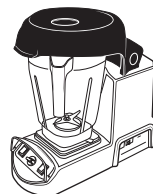
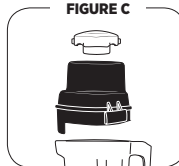
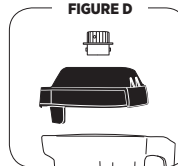
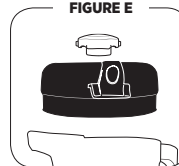
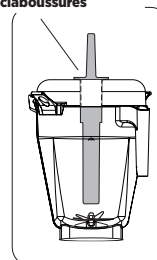
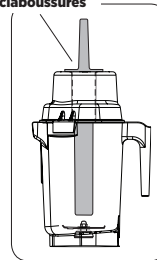
**FIGURE C****FIGURE D****FIGURE E****Disque anti-éclaboussures****Disque anti-éclaboussures**

REMARQUES IMPORTANTES !

Les appareils Vitamix s'accompagnent de différentes options de commande. Veillez à respecter les consignes concernant votre modèle.

Vitamix XL™ à vitesse variable

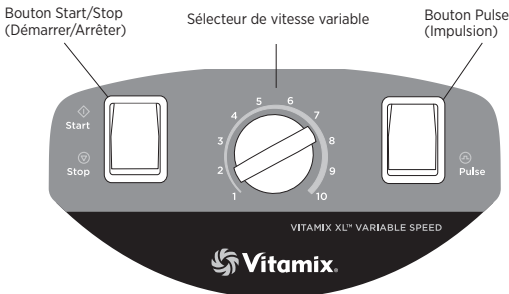

Vitamix XL™ programmable

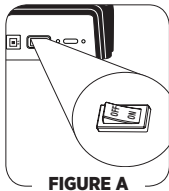
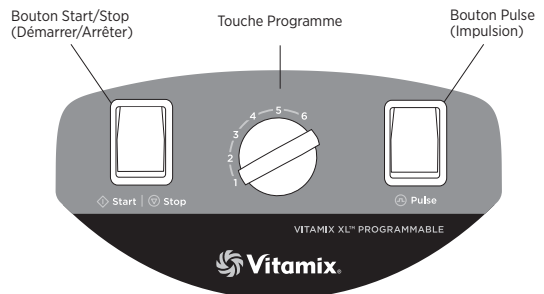

FIGURE A

Vitamix XL™ à vitesse variable

Interrupteur On/Off (Marche/Arrêt) : situé sur le côté de l'appareil (Figure A), le bouton de mise sous tension contrôle l'alimentation électrique de l'appareil. Quand l'appareil est branché, positionnez l'interrupteur sur On (Marche) pour préparer l'appareil à mélanger. Positionnez l'interrupteur sur Off (Arrêt) pendant la nuit ou lorsque l'appareil est laissé sans surveillance.

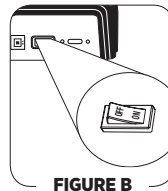

FIGURE B

Vitamix XL™ programmable

Interrupteur On/Off (Marche/Arrêt) : situé sur le côté de l'appareil (Figure B), le bouton de mise sous tension contrôle l'alimentation électrique de l'appareil. Quand l'appareil est branché, positionnez l'interrupteur sur On (Marche) pour préparer l'appareil à mélanger. Positionnez l'interrupteur sur Off (Arrêt) pendant la nuit ou lorsque l'appareil est laissé sans surveillance.

Bouton Start/Stop (Démarrer/Arrêter) : le bouton Start/Stop (Démarrer/Arrêter) est situé sur le côté gauche du panneau de contrôle, lorsque vous êtes face à l'appareil. Démarrez l'appareil en appuyant sur le haut du bouton (◊) et arrêtez-le en appuyant sur le bas du bouton (⊕). Le bouton Start/Stop (Démarrer/Arrêter) activera l'appareil selon le réglage paramétré à l'aide du sélecteur de vitesse variable.

Sélecteur de vitesse variable : le sélecteur permet à l'utilisateur de sélectionner différentes vitesses pour le moteur.

Bouton Pulse (Impulsion) : le bouton Pulse (⏏) (Impulsion) peut uniquement être utilisé lorsque le bouton Start/Stop (Démarrer/Arrêter) est en position arrêtée (⊕). Ce bouton peut être utilisé pour rafraîchir rapidement le produit contenu dans le récipient. Pour ce faire, appuyez sur le bouton et maintenez-le enfoncé aussi longtemps que nécessaire. Lorsqu'il est activé, le bouton Pulse (Impulsion) fait fonctionner l'appareil selon le réglage paramétré à l'aide du sélecteur de vitesse variable.

Bouton Start/Stop (Démarrer/Arrêter) : le bouton Start/Stop (Démarrer/Arrêter) est situé sur le côté gauche du panneau de contrôle, lorsque vous êtes face à l'appareil. Il s'agit d'un interrupteur lumineux. Lorsqu'il est allumé, il indique que l'appareil est également activé. Activez l'appareil en appuyant sur le bouton pour lancer l'un des six programmes. Ce bouton peut être enfoncé pour interrompre un cycle en milieu de mélange.

Touche Programme : cette touche permet à l'utilisateur de sélectionner l'un des programmes préréglés. Le blender s'éteindra automatiquement à la fin du programme. Un programme est activé lorsque le bouton de mise sous tension est enclenché.

Bouton Pulse (Impulsion) : le bouton Pulse (⏏) (Impulsion) est situé sur le côté droit du panneau de contrôle, lorsque vous êtes face à l'appareil. Rafraîchissez rapidement le produit contenu dans le récipient en appuyant sur le bouton et en le maintenant enfoncé aussi longtemps que nécessaire. Le bouton Pulse (Impulsion) peut uniquement être utilisé lorsque le bouton de mise sous tension est enclenché.

PROGRAMMATION

Le modèle Vitamix XL™ programmable est préréglé avec des cycles de mélange optimisés pour différentes applications. Vous pouvez personnaliser les programmes en utilisant une puce de programmation ou un kit logiciel de programmation disponible auprès de Vitamix®. Appelez votre distributeur ou le service à la clientèle pour obtenir de plus amples informations.

Bien que votre appareil soit défini en usine avec les programmes Vitamix XL™, respectez les instructions lorsque vous utilisez une puce de programmation personnalisable.

Programmation avec une puce personnalisable

1. Mettez l'appareil sous tension en utilisant le bouton de mise sous tension situé sur le côté de l'appareil.
2. Retirez le récipient et localisez le port de programmation (Figure A) situé sur le côté de l'appareil, à côté du bouton de mise sous tension. Insérez la puce de programmation personnalisable, les barres de contact argentées et la mention « This Side Facing to the Front of the Machine » (Ce côté orienté vers l'avant de l'appareil) vers le haut, dans le port situé sous l'étiquette.
3. Les six programmes préréglés seront reprogrammés dans un délai de 5 secondes.
4. Enlevez la puce de programmation, remettez-la dans son emballage d'origine et conservez-la dans un endroit facilement accessible et sûr.

Rédéfinition des programmes préréglés selon les réglages d'usine

1. Mettez l'appareil hors tension en utilisant le bouton de mise sous tension situé sur le côté de l'appareil.
2. Maintenez le bouton Pulse (Impulsion) enfoncé tout en remettant l'appareil sous tension à l'aide du bouton de mise sous tension.

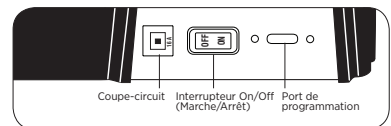

FIGURE A

Modèle programmable

Les réglages de base de la touche Programme pour le modèle programmable sont décrits ci-dessous. Ces programmes, numérotés de 1 à 6, correspondent aux cycles de mélange adaptés aux applications de mélange les plus fréquentes. L'appareil fonctionnera pour un cycle complet si vous sélectionnez un programme préréglé. L'appareil s'arrêtera automatiquement lorsque le cycle est terminé. Un cycle peut varier en vitesse et en durée. Les options préréglées de votre appareil peuvent varier en raison des modifications apportées aux programmes ou de la programmation spécifiquement définie pour votre entreprise.

RÉGLAGE 1 : démarre sur la vitesse Lente, passe à la vitesse Haute (100 %) pendant 25 secondes (:30)

RÉGLAGE 2 : démarre sur la vitesse Lente, passe à la vitesse Haute (100 %) pendant 40 secondes (:45)

RÉGLAGE 3 : démarre sur la vitesse Lente, passe à la vitesse Haute (100 %) pendant 55 secondes (:60)

RÉGLAGE 4 : démarre sur la vitesse Lente, passe à la vitesse Haute (100 %) pendant 1 minute et 25 secondes (1:30)

RÉGLAGE 5 : démarre sur la vitesse Lente, passe à la vitesse Haute (100 %) pendant 1 minute et 55 secondes (02:00)

RÉGLAGE 6 : démarre sur la vitesse Lente, passe à la vitesse Haute (100 %) pendant 2 minute et 55 secondes (03:00)

Consignes relatives au blender Vitamix XL™ (tous les modèles)

- Placez les liquides et les aliments mous en premier dans le récipient. En plaçant les ingrédients humides à proximité des couteaux, vous permettez de lancer le vortex qui attire les autres ingrédients dans les couteaux. Bien que l'opération ne soit pas essentielle au mélange, vous pouvez couper ou casser les aliments en plus petits morceaux (1 à 3 pouces /3 à 8 cm) afin d'obtenir une mesure plus précise des ingrédients. Il est recommandé d'utiliser des fruits dégelés ou partiellement dégelés. Il est également conseillé d'utiliser la vitesse la plus élevée pour les mélanges d'aliments plus résistants.
- Placez le récipient sur l'embase moteur en l'alignant sur le socle de centrage ancré dans l'embase (**le moteur doit être totalement arrêté afin que vous puissiez positionner le récipient**). Les bols ne doivent pas être utilisés pour des aliments durs ou secs. Évitez de faire fonctionner votre appareil lorsque le bol est vide.
- Utilisez toujours un couvercle lorsque vous mélangez des aliments. Pour le mélange d'ingrédients chauds, le couvercle doit être correctement fixé en place. Pour le mélange de liquides chauds, n'utilisez ni un couvercle sans maintien ni un couvercle en une partie.
- Pour obtenir un mélange optimal, remplissez toujours le récipient de 1,5 gallon / 5,6 litres selon le niveau de 48 onces /1,4 litre (ou plus) d'ingrédients. Si le volume fini est inférieur à 48 onces /1,4 litre, utilisez le récipient Advance®.
- Branchez l'appareil dans la prise la plus proche (s'il est débranché).
- Respectez les instructions en fonction du modèle spécifique :

Modèle Vitamix XL™ programmable : allumez le bouton de mise sous tension. Activez un programme en sélectionnant le réglage souhaité par le biais de la touche Programme.

- Appuyez le bouton Start/Stop (Démarrer/Arrêter).
- Jusqu'à ce que vous soyez habitué au blender, surveillez étroitement votre préparation pour éviter tout mélange excessif.
- Si lors du mélange, la préparation semble trop épaisse, retirez le bouchon du couvercle et ajoutez lentement du liquide par l'ouverture tout en continuant de mélanger.

Modèle Vitamix XL™ à vitesse variable : sélectionnez le réglage souhaité sur le sélecteur de vitesse. En fonction des ingrédients, démarrez à un réglage plus bas, puis passez à un réglage plus élevé une fois que la préparation commence à se mélanger.

- Allumez le bouton de mise sous tension.
- Jusqu'à ce que vous soyez habitué au blender, surveillez étroitement votre préparation pour éviter tout mélange excessif.
- Plus la vitesse est faible, moins le mélange est onctueux. Plus la vitesse est élevée, plus le mélange est harmonieux. Afin d'éviter tout mélange excessif, démarrez toujours à la vitesse variable la plus faible puis augmentez petit à petit le réglage.
- Pour les préparations difficiles à mélanger, telles que la pâte de gingembre, le pesto ou les préparations à base d'ingrédients gelés, utilisez le pilon pour amener les ingrédients à proximité des couteaux. En déplaçant l'ustensile dans un mouvement circulaire pendant le mélange, vous éliminez les bulles d'air et favoriserez un mélange plus harmonieux.

- Après avoir éteint le blender, attendez que le couteau s'arrête complètement avant de retirer le couvercle ou le récipient de l'embase du moteur.
- Pour utiliser le bouton Pulse (Impulsion) :
 - Modèle Vitamix XL™ programmable :** veillez à ce que l'appareil soit sous tension. Lorsque le récipient est sur l'embase moteur, enfoncez le bouton Pulse (Impulsion). Relâchez le bouton pour arrêter le moteur.
 - Modèle Vitamix XL™ à vitesse variable :** veillez à ce que l'appareil soit sous tension. Tournez le sélecteur pour obtenir la vitesse variable souhaitée. Lorsque le récipient est sur l'embase moteur, enfoncez le bouton Pulse (Impulsion). Relâchez le bouton pour arrêter le moteur. Répétez l'opération plusieurs fois jusqu'à ce que la préparation obtienne la consistance souhaitée.
- Débranchez l'appareil lorsque vous ne l'utilisez pas.

**AVERTISSEMENTS !**

- Lorsque l'appareil n'est pas utilisé, débranchez-le de la prise.
- Si vous entendez un changement dans le son que fait l'appareil, ou si un objet dur ou étranger entre en contact avec les couteaux, ne servez pas le contenu du récipient. Vérifiez votre ensemble de couteaux afin de détecter toute pièce desserrée, éraflée ou manquante. Le cas échéant, remplacez l'ensemble de couteaux par un nouveau.

Lorsque vous mélangez des liquides chauds, veillez à toujours :

- Manipuler les produits avec précaution. Les éclaboussures et la vapeur peuvent vous ébouillanter.
- Fermer le couvercle afin de l'empêcher de sauter lorsque l'appareil est utilisé.
- Démarrer à la vitesse variable 1 puis à augmenter rapidement à la vitesse variable 10 (pour l'appareil Vitamix XL™ à vitesse variable). Ne commencez jamais à la vitesse la plus élevée lorsque vous mélangez des ingrédients chauds.

Conseils relatifs au mélange

- Si vos ingrédients gèlent, essayez de réduire la quantité de glace. Par rapport aux autres blenders, vous n'avez pas besoin d'autant de glace pour préparer une boisson glacée avec un blender Vitamix XL™.
- Placez les liquides et les aliments mous en premier dans votre récipient. Les aliments durs et la glace doivent être placés en dernier.
- Les ingrédients glacés, durs ou entiers doivent être coupés en petits morceaux. Les fruits glacés solides sont extrêmement difficiles à mixer. Pour obtenir un meilleur résultat, utilisez des fruits à moitié gelés. Utilisez des quantités similaires de fruits à moitié glacés et de glace pour rendre vos boissons consistantes. Si vous constatez des morceaux, envisagez de revoir les quantités.
- Lorsque vous créez des recettes, laissez toujours suffisamment de liquide pour faciliter le mélange. Pour les recettes ne demandant qu'une petite quantité de liquide, utilisez le sélecteur de vitesse variable pour faire tourner l'appareil à son réglage le plus bas jusqu'à ce qu'il puisse mélanger sans difficulté.
- Lorsque vous utilisez un récipient de 1,5 gallon /5,6 litres, utilisez les deux mains pour verser le contenu. Passez une main sous le verseur et utilisez l'autre main pour tenir la poignée (Figure A).
- Lorsque vous mixez des produits chauds, portez des gants et des longues manches afin d'éviter toute blessure lorsque du versemment (Figure A).
- Commencez à mixer à une vitesse faible puis augmentez la vitesse. Le mélange de recette à la vitesse Haute permet de refroidir plus efficacement le moteur.
- Si une recette nécessite le mélange de préparations difficiles à un réglage faible, vous risquez d'endommager la protection thermique. Pour éviter de l'endommager, lorsque le moteur semble surchauffer, arrêtez l'appareil et retirez le récipient de l'embase. Définissez l'appareil sur le réglage élevé et laissez-le tourner sans le récipient. Cette opération permettra à l'air de circuler autour du logement du moteur, afin de le refroidir.

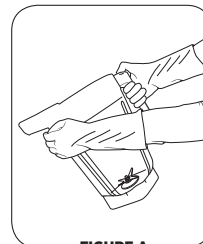
**FIGURE A**

**AVERTISSEMENTS !**

Ne laissez pas les préparations, les liquides ou les aliments sécher à dans le bol. Rincez après usage. Les produits secs peuvent se coincer dans le couteau et user le joint de palier au moment de redémarrer l'appareil. Ne placez pas les bols au congélateur.

Une température très basse associée à des aliments très chauds et/ou à l'action immédiate et rapide des couteaux peut fêler le bol. En raison de la nature des polycarbonates utilisés dans les récipients Advance et dans l'ensemble du couvercle, l'utilisation au microonde et le nettoyage dans le lave-vaisselle ne sont pas recommandés.

REMARQUES IMPORTANTES !

- * Veillez à bien tordre votre chiffon ou votre éponge lorsque vous nettoyez les commandes ou les pièces électriques.
- ** Pour prolonger la durée de vie du récipient, Vitamix® recommande l'utilisation de savons à pH faible, tels que du liquide vaisselle (Ivory Liquid®).
- *** Solution de nettoyage recommandée : 1,5 cuillère à café /7,4 ml de Javel domestique ou professionnelle dans 2 quarts /2,0 litres d'eau.

Embase moteur/panneau de contrôle

1. **Débranchez le cordon d'alimentation.**
2. Lavez délicatement la surface extérieure à l'aide d'un chiffon en coton doux humidifié dans une solution légère d'eau chaude et d'un détergent non abrasif ou d'un produit nettoyant liquide non abrasif en bombe. **N'immergez jamais le socle-moteur dans l'eau ou dans d'autres liquides.**
3. Nettoyez minutieusement les boutons pour qu'ils tournent librement. Au bout d'un certain temps, ils peuvent devenir collants. Débranchez l'appareil et utilisez un chiffon humidifié avec de l'eau* et un détergent doux pour nettoyer les bords des boutons jusqu'à ce qu'ils fonctionnent sans problème. Appuyez sur les boutons à plusieurs reprises pour éliminer tout résidu séché sous ces derniers. Ne laissez pas les boutons collants, au risque de les endommager. Nettoyez minutieusement, en faisant attention à ne pas laisser infiltrer de l'eau ou d'autres liquides dans les boutons.
4. Séchez à l'aide d'un chiffon en coton doux.

Récipient et couvercle

Séparez le couvercle de son bouchon. Lavez à l'eau chaude et savonneuse. Rincez bien à l'eau courante, puis séchez. Remontez l'ensemble avant utilisation.

1. **Pour nettoyer :** remplissez $\frac{1}{4}$ du récipient avec de l'eau chaude (110 °F/43 °C) et ajoutez quelques gouttes de liquide vaisselle.** Remettez le récipient sur l'embase moteur et replacez fermement le couvercle en deux parties. Faites fonctionner l'appareil pendant 30 secondes. Videz le récipient. Répétez cette étape.
2. **Pour rincer :** remplissez les $\frac{1}{4}$ du récipient avec de l'eau chaude (110 °F/43 °C) mais n'ajoutez pas de savon. Réinstallez le bol sur le socle-moteur et positionnez fermement le couvercle en deux parties. Faites fonctionner l'appareil pendant 30 secondes. Videz le récipient.
3. Si des résidus solides sont toujours présents, retirez l'ensemble de couteaux (consultez la page 15) et nettoyez toutes les pièces du récipient dans de l'eau chaude et savonneuse. Rincez et séchez. Réassemblez le tout avant de procéder à l'étape suivante. Ne mouillez pas l'ensemble de couteaux.
4. **Pour désinfecter :** s'il ne reste plus de résidus solides après l'étape 2 ou à la fin de l'étape 3, remplissez les $\frac{1}{4}$ du récipient d'un mélange désinfectant.*** Remettez le récipient sur l'embase moteur et replacez fermement le couvercle en deux parties. Faites fonctionner l'appareil à haute vitesse pendant 30 secondes. Arrêtez l'appareil et laissez reposer la préparation dans le récipient pendant 1 minute $\frac{1}{2}$ supplémentaire. Versez le mélange désinfectant. Réinstallez le bol sur le socle-moteur et laissez l'appareil fonctionner à vide pendant 5 secondes de plus. Ne rincez pas après désinfection. Laissez sécher le bol à l'air libre.

Couvercle à enclenchement de sécurité (sur certains appareils)

Nettoyez à l'aide d'un chiffon humide lorsque le couvercle est toujours sur l'appareil. Pour un nettoyage plus en profondeur, retirez le couvercle de sécurité des emplacements situés sur le côté de l'appareil et nettoyez à l'aide d'un liquide vaisselle doux. Remontez l'ensemble avant utilisation. Ne le nettoyez pas dans le lave-vaisselle.

Problèmes :

- Les vibrations augmentent
- Le bas du bol fuit
- Le bruit du récipient augmente

Actions possibles :

- a. Vérifiez l'ensemble de couteaux afin de détecter toute pièce desserrée, endommagée ou éraflée et remplacez-la, le cas échéant.
- b. Serrez l'écrou de maintien à l'aide d'une clé en tournant dans le sens des aiguilles d'une montre jusqu'à ce qu'il soit bien serré.

- L'appareil ne fonctionne pas

- a. Assurez-vous que le cordon d'alimentation est bien branché dans la prise électrique.
- b. Vérifiez que le bouton de mise sous tension est en position On (Marche). Assurez-vous que les boutons sont propres et peuvent être enclenchés sans problème.
- c. La protection thermique peut avoir éteint l'appareil. Mettez l'appareil hors tension pendant une durée allant jusqu'à 45 minutes pour le réinitialiser. **Remarque :** vous pouvez accélérer le refroidissement en plaçant l'embase moteur dans un endroit frais (débranchez-la d'abord). Essayez de faire circuler de l'air à l'aide d'une aspiration ou d'un ventilateur dirigé vers le bas de l'embase.

- Les couteaux émettent un bruit sourd
- Les couteaux ne tournent pas

- a. La douille d'entraînement est peut-être cassée. Inspectez la douille afin de détecter une fissure au centre ou une dent usée, et remplacez par une nouvelle douille d'entraînement. Les instructions sont incluses avec la pièce.
- b. Les roulements des couteaux doivent être remplacés. Faites tourner les couteaux à l'aide de la broche d'entraînement située dans le fond du récipient. Si les couteaux tournent librement sans résistance, remplacez l'ensemble de couteaux.
- c. La broche d'entraînement sur l'ensemble de couteaux est peut-être usée. Inspectez la broche d'entraînement de l'ensemble de couteaux afin de détecter si les dents sont usées. Remplacez l'ensemble de couteaux.

- Le moteur du blender émet un grincement bruyant

Les roulements du moteur doivent être remplacés. Appelez le service à la clientèle Vitamix®.

- L'appareil ne démarre pas lorsque l'enclenchement de sécurité est activé (sur certains appareils).

- a. Assurez-vous que le cordon d'alimentation est bien branché dans la prise électrique.
- b. Vérifiez que le bouton de mise sous tension est en position On (Marche). Assurez-vous que les boutons sont propres et peuvent être enclenchés sans problème.
- c. Veillez à ce que le couvercle de sécurité soit en position abaissée et à ce que le couvercle soit fermement inséré dans les emplacements du logement du moteur.

Problèmes :

- L'appareil fonctionne de manière irrégulière
- L'appareil démarre tout seul
- L'appareil a été éteint pendant un certain temps puis rallumé, mais il n'y a aucune alimentation
- À sa sortie de l'emballage, l'appareil ne fonctionnait pas
- Le réglage sélectionné lance le mauvais programme (modèle programmable uniquement)

Actions possibles :

- Essayez de brancher l'appareil dans une nouvelle prise.
- Réinitialisez l'appareil selon ses paramètres d'usine d'origine. (modèle programmable uniquement).
- L'appareil peut s'arrêter s'il est en surcharge à une vitesse Lente. Pour refroidir le moteur, réinitialisez l'appareil en le mettant hors tension pendant une période pouvant durer jusqu'à 45 minutes.
- Appelez le service à la clientèle Vitamix.

Si vous ne parvenez pas à réparer votre appareil en suivant ces suggestions, vous pouvez solliciter notre aide en appelant l'assistance technique de Vitamix® au 800 886-5235. Si vous avez acheté votre matériel en dehors des États-Unis, contactez votre distributeur local Vitamix, appelez la Division internationale de Vitamix au +1 440 782-2450 ou envoyez un e-mail à international@vitamix.com pour trouver un distributeur près de chez vous. Pour obtenir une assistance en ligne, consultez la page www.vitamix.com/commercial.

REMARQUES IMPORTANTES !

La protection automatique contre la surcharge éteint le moteur lorsque le disjoncteur réarmable saute afin de protéger le moteur d'une surchauffe. Le moteur peut s'arrêter pour les raisons suivantes :

- Recette trop épaisse
- Recette avec trop d'ingrédients.
- Recette mélangée pendant trop longtemps à une vitesse trop basse

Protection thermique : la protection thermique peut arrêter le moteur afin de l'empêcher de surchauffer. Pour redémarrer l'appareil, mettez-le hors tension et attendez que le moteur refroidisse (jusqu'à 45 minutes). Vous pouvez accélérer le refroidissement en plaçant l'embase moteur dans un endroit frais (débranchez-la d'abord). Pour accélérer encore le processus, essayez de faire circuler de l'air à l'aide d'une aspiration ou d'un ventilateur dirigé vers le bas de l'embase. Si le moteur semble surchauffer mais que la protection contre la surchauffe n'a pas éteint l'appareil, arrêtez l'appareil et retirez le récipient de l'embase. Réglez le sélecteur sur la vitesse variable 10 ou appuyez sur le bouton Pulse (Impulsion) pour programmer l'appareil. Mettez l'appareil en marche et laissez-le tourner pendant 1 minute. Faites attention à ne jamais toucher les pièces en rotation pendant que vous utilisez l'appareil.

Si les deux dispositifs de protection sont activés, respectez les consignes pour réarmer le disjoncteur, puis refroidissez le moteur conformément aux instructions relatives à la protection thermique.

Vitamix XL™**Installation électrique :**

- 120 V, 50/60 Hz, 15 A
- Cordon américain à trois branches mis à la terre.
- Sortie de 20 A par appareil recommandé.

N'utilisez pas de rallonge électrique avec l'appareil.

- 220-240 V, 50/60 Hz, 1 700-1 900 W
- 100 V (Japon), 50/60 Hz, 1 300 W

Dimensions :

- [BLANK LINE] /45,6 cm de hauteur avec couvercle
- 18,6 pouces /47,3 cm de hauteur avec couvercle à enclenchement fermé
- 26,6 pouces /67,6 cm de hauteur avec couvercle à enclenchement ouvert
- Profondeur : [BLANK LINE] /48,3 cm
- Largeur : [BLANK LINE] /21,6 cm



Vita-Mix® Corporation
8615 Usher Road
Cleveland, OH 44138, États-Unis

vitamix.com

©2016 Vita-Mix® Corporation. Aucune partie de cette publication ne peut être reproduite ou transmise, sous quelque forme ou par quelque moyen que ce soit, ou intégrée à une base de données ou à un système d'extraction sans l'autorisation écrite de Vita-Mix® Corporation.

124068_A 11/16 TRADUCTIONS

РАЗДЕЛЫ

Английский	1
Немецкий	11
Шведский	21
Французский	31
Русский	41
Испанский	51
Итальянский	61
Португальский	71
Арабский	81

ОБОЗНАЧЕНИЯ

	Предупреждение.		Внимание!
	НИ В КОЕМ СЛУЧАЕ не прикасайтесь к движущимся частям устройства. Не помещайте руки или инструменты в контейнер.		Во время работы устройства крышка и пробка для крышки должны находиться на своих местах.
	Опасность поражения электрическим током.		Прочтите и примите к сведению руководство пользователя.
	Высокая температура при смешивании горячих жидкостей.		Не погружайте устройство в жидкость.
	НЕ ПОМЕЩАЙТЕ никакие предметы в контейнер во время работы блендера.	I/O	Включение и выключение устройства.
	Отключайте питание, если блендер не используется, а также перед очисткой, заменой вспомогательных приспособлений или когда во время работы блендера необходимо приблизиться к его движущимся частям.		

ИНФОРМАЦИЯ О ПЕРЕРАБОТКЕ

Изготовитель этого изделия осознает необходимость защиты окружающей среды.

Это изделие может содержать вещества, вредные для окружающей среды при утилизации в местах, не установленных законодательством (например, на свалках).

Символ перечеркнутого мусорного контейнера нанесен на этом изделии в качестве рекомендации осуществлять переработку по мере возможности.

Соблюдайте принципы экологической ответственности: по истечении срока эксплуатации возвращайте изделие в местный центр по переработке отходов.



Корпорация Vita-Mix®
Коммерческий отдел

8615 Usher Road, Cleveland, Ohio 44138 U.S.A.
 Тел.: 440-235-0214 Эл. почта: commercial@vitamix.com

Полный ассортимент изделий Vitamix см. на
 веб-сайте vitamix.com.

⚠ ПРЕДУПРЕЖДЕНИЕ



Во избежание получения телесных повреждений выполняйте следующие требования.

Перед использованием этого устройства прочтите и примите к сведению данное руководство по эксплуатации.

Соблюдайте основные правила техники безопасности, включая следующие.



⚠ ПРЕДУПРЕЖДЕНИЕ



Опасность поражения электрическим током.

Используйте ТОЛЬКО заземленную розетку.

НЕ извлекайте заземляющий контакт.

НЕ используйте переходник.

НЕ используйте удлинитель.

Несоблюдение инструкций может привести к смерти или поражению электрическим током.

ПЕРЕД ИСПОЛЬЗОВАНИЕМ БЛЕНДЕРА ПРОЧТИТЕ ВСЕ ИНСТРУКЦИИ, ПРАВИЛА ТЕХНИКИ БЕЗОПАСНОСТИ И ПРЕДУПРЕЖДЕНИЯ.

1. Прочтите все указания.
2. Во избежание риска поражения электрическим током не погружайте моторный блок в воду или другие жидкости.
3. За детьми, использующими блендер или находящимися рядом с работающим блендером, должны наблюдать взрослые.
4. Отсоединяйте кабель питания от розетки, когда блендер Vitamix® не используется, перед разборкой, подсоединением или отсоединением компонентов и очисткой (кроме промывки контейнера).
5. Не прикасайтесь к движущимся частям изделия.
6. Не используйте неисправный прибор, в том числе прибор с поврежденным кабелем или вилкой, упавший или имеющий иные повреждения. Если Оборудование было приобретено в США, по вопросам проверки, ремонта и возможной замены, а также регулировки механической или электрической части блендера обращайтесь в **службу технической поддержки Vitamix по телефону 800-886-5235**. Если Оборудование было приобретено за пределами США, обращайтесь к местному авторизованному дистрибьютору компании Vitamix. Сведения о местном дистрибьюторе можно получить в международном подразделении Vitamix по тел. +1-440-782-2450 или адресу электронной почты international@vitamix.com.
7. Использование насадок, в том числе банок для консервирования, не рекомендованных и не продаваемых компанией Vitamix, может привести к возникновению пожара, поражению электрическим током или получению травмы. Не используйте насадки, не рекомендованные и не продаваемые компанией Vitamix, поскольку в противном случае это приведет к аннулированию гарантии. **Не рекомендуется самостоятельно вносить изменения или выполнять модификацию данного прибора, поскольку это может стать причиной травм.**
8. **Не используйте устройство вне помещения.**
9. Не допускайте, чтобы кабель питания контактировал с горячими поверхностями или свисал с края стола или прилавка.
10. Не устанавливайте блендер рядом с горячей газовой/электрической плитой или на нее, в разогретый духовой шкаф и не допускайте контакта блендера с горячими поверхностями. Внешние источники тепла могут стать причиной возникновения неисправностей прибора.
11. Во время эксплуатации блендера не опускайте в контейнер руки или столовые приборы, чтобы избежать получения серьезных телесных травм и (или) повреждений устройства Vitamix. В контейнере можно использовать резиновую лопатку, но только не во время работы блендера Vitamix.
12. **ПРЕДУПРЕЖДЕНИЕ. Ножи заострены. Соблюдайте осторожность во время эксплуатации устройства.**
 - Не пытайтесь удалить ножи, когда контейнер установлен на моторный блок.
 - Не используйте устройство с расшатанным, зазубренным или поврежденным ножом. Такой нож необходимо сразу же заменить.
 - Чтобы снизить риск получения телесной травмы, ни в коем случае не кладите узел ножей на моторный блок, если контейнер Vitamix не закреплен надлежащим образом.
13. Максимальная емкость соответствует значению в литрах (унциях), указанному на контейнере, но при использовании густых смесей емкость значительно меньше.
14. Если при смешивании трамбовка оставлена на своем месте, контейнер следует наполнять не больше чем на ¾. Если трамбовка оставлена на месте, продолжительность непрерывного смешивания не должна превышать 30 секунд.
15. **ВНИМАНИЕ!** Если устройство используется в звукоизолирующих камерах, не одобренных компанией Vitamix®, могут возникнуть проблемы с охлаждением, приводящие к выключению устройства из-за температурной перегрузки и последующему повреждению мотора.
16. При приготовлении ореховой пасты или блюд на основе масла обрабатывайте ингредиенты не более минуты с момента начала вращения смеси. Чрезмерная обработка может привести к опасному перегреву устройства и повреждению контейнера.
17. Во время работы блендера Vitamix крышка контейнера должна быть надежно зафиксирована.
18. **ПРЕДУПРЕЖДЕНИЕ.** При обращении с горячими жидкостями всегда выполняйте следующие рекомендации:
 - Двухкомпонентная защелкивающаяся крышка должна быть надежно зафиксирована на месте. Это обеспечит естественное удаление пара и будет удерживать крышку на месте во время работы устройства.
 - Не запускайте устройство с высоким или максимальным значением скорости. При приготовлении горячих напитков всегда начинайте с низкого или минимального значения скорости, а затем повышайте скорость, когда устройство уже работает.
 - Соблюдайте осторожность при работе с горячими жидкостями. Брызги из-под пробки для крышки или выходящий пар могут привести к ожогу лица.
 - При выливании горячих напитков и смесей надевайте для защиты одежду с длинными рукавами и перчатки.
19. **ВНИМАНИЕ!** Прежде чем прикасаться к движущимся деталям, отключайте питание или отсоединяйте устройство от сети. Переводите выключатель питания в положение Off (Выкл.) на ночь или на время, когда устройство остается без присмотра.

СОХРАНИТЕ ЭТУ ИНСТРУКЦИЮ

ВАЖНЫЕ ПРИМЕЧАНИЯ

Инструкции, содержащиеся в этом руководстве по эксплуатации и уходу, не являются исчерпывающими в отношении всех возможных условий и ситуаций. Следует руководствоваться здравым смыслом и соблюдать осторожность при эксплуатации и техническом обслуживании любого устройства.

ВАЖНЫЕ УКАЗАНИЯ ПО ПОВОДУ БЕЗОПАСНОЙ ЭКСПЛУАТАЦИИ УСТРОЙСТВА

Не оставляйте работающий блендер Vitamix без присмотра.

Все работы по ремонту, техническому обслуживанию или замене компонентов должны выполняться компанией Vitamix или представителем авторизованного центра технической поддержки.

УВЕДОМЛЕНИЕ. НЕСОБЛЮЖДЕНИЕ КАКИХ-ЛИБО ВАЖНЫХ ПРАВИЛ ТЕХНИКИ БЕЗОПАСНОСТИ И УКАЗАНИЙ ПО ПОВОДУ БЕЗОПАСНОЙ ЭКСПЛУАТАЦИИ УСТРОЙСТВА РАССМАТРИВАЕТСЯ КАК НЕПРАВИЛЬНОЕ ИСПОЛЬЗОВАНИЕ БЛЕНДЕРА VITAMIX, КОТОРОЕ МОЖЕТ ПОВЛЕЧЬ ЗА СОБОЙ АННУЛИРОВАНИЕ ПРЕДОСТАВЛЕННОЙ ГАРАНТИИ И СОЗДАТЬ РИСК ПОЛУЧЕНИЯ СЕРЬЕЗНЫХ ТРАВМ.

- Входящий в комплект блендера кабель питания имеет (заземляющую) штепсельную вилку с тремя контактами, которая подходит к стандартной трехштырьковой розетке (рис. А). **Этот кабель будет отличаться для стран за пределами США.**
- Можно использовать переходники (рис. Б) для двухштырьковых розеток. Не отрезайте и не удаляйте третий (заземляющий) контакт из вилки или кабеля питания.
- Если вы не уверены в том, подключено ли заземление настенной розетки к электропроводке здания, проконсультируйтесь с электриком. При использовании надлежащим образом заземленной двухштырьковой розетки обеспечьте заземление устройства, зафиксировав язычок переходника в центре накладки для розетки с помощью винта (рис. Б).



РИС. А



РИС. Б

ОГРАНИЧЕННАЯ ГАРАНТИЯ

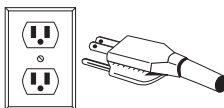
Чтобы продлить срок службы блендера Vita-Mix® и поддерживать его в исправном рабочем состоянии, важно придерживаться нескольких указанных ниже простых рекомендаций по техническому обслуживанию.

1. Следует периодически визуально осматривать голову привода для выявления признаков видимого износа, трещин или повреждений. При обнаружении повреждения замените голову привода, используя запасную голову, входящую в комплект поставки блендера. Для приобретения дополнительных запасных головок привода обращайтесь в компанию Vitamix по телефону 1-800-437-4654 (1-800-4DRINK4), чтобы получить информацию о ближайшем дилере. Клиентам, которые приобретают блендер за пределами США, следует обращаться к авторизованному дистрибьютору компании Vitamix или в международное подразделение Vitamix по тел. +1-440-782-2450 или эл. почте international@vitamix.com, чтобы получить информацию о ближайшем дистрибьюторе.
2. Вручную приведите в движение основание лезвий, чтобы убедиться в том, что оно вращается без затруднений или не слишком свободно. Если при вращении наблюдается заедание или нож вращается слишком свободно, обращайтесь в компанию Vitamix по телефону 1-800-437-4654 (1-800-4DRINK4) для получения информации о гарантии или ближайшем дилере. Клиентам, которые приобретают блендер за пределами США, следует обращаться к авторизованному дистрибьютору компании Vitamix или в международное подразделение Vitamix по тел. +1-440-782-2450 или эл. почте international@vitamix.com, чтобы получить информацию о ближайшем дистрибьюторе.
3. Ни в коем случае не запускайте устройство, если центрирующий вкладыш не установлен на основании надлежащим образом. Компания Vita-Mix® Corporation (далее — «Vita-mix») гарантирует первоначальному конечному пользователю, который приобрел прибор в США (необходимо предоставить доказательство приобретения), что промышленные блендеры Vitamix (далее — «Оборудование») не имеют дефектов материалов и производственных дефектов в течение гарантийного периода, действующего для данного Оборудования в соответствии с порядком, описанным в данном документе, и при условиях, изложенных ниже.

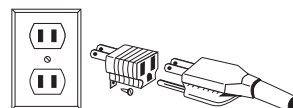
Основание мотора

Корпорация Vita-Mix гарантирует первоначальному конечному пользователю указанное далее.

- Если моторный блок выходит из строя в течение тридцати (30) дней с момента приобретения, Vita-Mix заменит его новым без взимания платы.
- Если моторный блок выходит из строя по истечении тридцати (30) дней, но в течение одного (1) года с момента приобретения по причине дефектов с точки зрения материалов или изготовления, Vita-Mix возместит стоимость всех запасных деталей и работ, необходимых для ремонта моторного блока.
- Если моторный блок выходит из строя по истечении одного (1) года, но в течение трех (3) лет с момента приобретения по причине дефектов с точки зрения материалов и изготовления, Vita-Mix возместит стоимость всех запасных деталей, которые потребуются для ремонта основания.

Контейнер, крышка, узел ножей, головка привода и звукоизолирующий колпак (если входит в комплект поставки)

На контейнер, крышку, узел ножей, головку привода и звукоизолирующий колпак производства Vita-Mix (если входит в комплект поставки) предоставляется гарантия отсутствия дефектов с точки зрения материалов и изготовления сроком на один (1) год с момента приобретения.

Условия

- Гарантийные обязательства, изложенные в настоящем документе, действуют только для первоначального конечного пользователя и не могут быть переданы другим лицам. Для предъявления претензий необходимо предоставить доказательство приобретения Оборудования.
- Настоящая гарантия является единственным средством правовой защиты покупателя, отражает исключительные обязательства Vita-Mix и не распространяется на случаи нормального износа, неправильного обращения или использования, халатности, изменения основания или контейнера (либо звукоизолирующего колпака) либо эксплуатации в тяжелых условиях, а также является действительной, только если устройство используется в соответствии с сопутствующим руководством по эксплуатации (текст которого можно также прочитать на веб-сайте www.vitamix.com/commercial).
- Если применимо: неправильная установка или вентиляция в случае использования моделей устройства, встраиваемых в прилавок, или помещение устройства под звукоизолирующий колпак стороннего изготовителя приведут к аннулированию настоящей гарантии.
- Настоящая гарантия аннулируется в случае, если ремонт устройства осуществляется сторонним лицом (не представителями корпорации Vita-Mix или авторизованного центра технической поддержки Vita-Mix). Корпорация Vita-Mix не будет нести ответственность за расходы, понесенные в случае любого несанкционированного ремонта.
- Единственным обязательством Vita-Mix в рамках настоящей гарантии является ремонт или замена деталей, на которые распространяется действие гарантии, в соответствии с условиями, определенными исключительно корпорацией Vita-Mix.

Ни при каких обстоятельствах вне зависимости от того, возникли ли такие обстоятельства в связи с каким-либо договором, возмещением убытков, гарантией, правонарушением (включая правонарушения, совершенные по неосторожности) или объективной ответственностью либо по иным причинам, корпорация Vita-Mix не несет ответственности за любые фактически, косвенные, побочные или случайные убытки, включая, помимо прочего, потерю прибыли или доходов. Приведенная выше ограниченная гарантия является единственным средством

правовой защиты покупателя; покупатель и Vita-Mix настоящим прямо отказываются от всех прочих гарантий и условий, явно выраженных или подразумеваемых, предусмотренных или не предусмотренных законом, включая любые подразумеваемые гарантии пригодности для продажи и любые подразумеваемые гарантии пригодности для использования в каких-либо целях; покупатель и Vita-Mix настоящим прямо исключают, в той мере, в какой это разрешено законом, применение любого законодательства о продаже товаров и Конвенции ООН о договорах международной купли-продажи товаров в соответствующих случаях, что не ограничивает общий характер изложенного выше.

Некоторые юрисдикции не допускают ограничений в отношении подразумеваемых гарантий или фактических, побочных или случайных убытков.

Ни один сотрудник Vita-Mix и никакие иные лица не имеют права предоставлять какие бы то ни было гарантии в дополнение к гарантийным обязательствам, изложенным в настоящем документе, или с целью изменения таких гарантийных обязательств. Если блендеры были приобретены за пределами США, следует обращаться к авторизованному дистрибьютору корпорации Vita-Mix или в международное подразделение Vita-Mix по телефону +1-440-782-2450 или адресу эл. почты international@vitamix.com, чтобы получить информацию о ближайшем дистрибьюторе или узнать подробные сведения о гарантии.

Если блендер Vita-Mix нуждается в ремонте или техническом обслуживании в соответствии с условиями настоящей гарантии, за помощью в урегулировании гарантийных вопросов обращайтесь в корпорацию Vita-Mix. Если устройства были приобретены в США, обращайтесь в службу технической поддержки Vita-Mix по телефону 800-886-5235. Если Оборудование было приобретено за пределами США, обращайтесь к уполномоченному дистрибьютору Vita-Mix или в международное подразделение Vita-Mix по телефону +1-440-782-2450 или адресу эл. почты international@vitamix.com, чтобы получить информацию о ближайшем дистрибьюторе.

Любое устройство, отправляемое в Vita-Mix в соответствии с условиями настоящего документа, должно находиться в оригинальной или достаточной упаковке. В рамках гарантийного обслуживания клиент обязан оплатить фрахтовые расходы, предусматриваемые за ввоз изделий. Не отправляйте и не возвращайте устройства без разрешения Vita-Mix. На наружной стороне упаковки возвращаемого устройства должен быть четко указан номер разрешения на возврат. Любое устройство, отправленное в Vita-Mix без предварительного разрешения или одобрения, будет возвращено по адресу отправителя «как есть» без проведения ремонтных работ.

Рекомендации по техническому обслуживанию

- **Не стучите контейнером о поверхность, чтобы «разрыхлить» ингредиенты** Снимите контейнер с основания и воспользуйтесь резиновой лопаткой для удаления густой смеси со дна контейнера.
- **Не встряхивайте и не ударяйте контейнер во время работы блендера.**
- **Не снимайте контейнер до полной остановки блендера.**
- **Не запускайте блендер, пока контейнер не будет установлен.**
- Следует ежедневно проверять состояние ножей. Если будет выявлено, что ножи расшатались, имеют зазубрины или отсутствуют, замените узел ножей перед эксплуатацией устройства. Не затягивайте винт с шестигранной головкой (сверху узла ножей). Если ножи расшатались, замените узел ножей.

ВАЖНЫЕ ПРИМЕЧАНИЯ

Автоматическая защита от перегрузки обеспечивает выключение мотора для его защиты. Мотор может перестать работать в случае перегрузки или перегрева. Ниже перечислены некоторые причины выключения мотора.

- Слишком густая смесь по рецепту.
- В рецепте слишком много ингредиентов.
- Приготовление смеси по рецепту длилось слишком долго на очень низкой скорости.

Если мотор выключился, проверьте по инструкциям, правильно ли осуществляется приготовление смеси.

Прерыватель с возможностью возврата в исходное положение. Когда срабатывает прерыватель, это делается для защиты мотора от электрической перегрузки. Если это произошло, можно легко вернуть прерыватель в исходное положение, аккуратно нажав на него.

Устройство тепловой защиты. Устройство тепловой защиты может выключить мотор, чтобы защитить его от перегрева. Для перезапуска подождите, пока мотор остынет при выключенном питании (до 45 минут). Оставание можно ускорить, поместив моторный блок в прохладное место (сначала необходимо отключить устройство от розетки). Чтобы ускорить процесс, попробуйте направить поток воздуха от пылесоса или вентилятора на нижнюю часть основания. Если создалось впечатление, что мотор перегрелся, но устройство тепловой защиты не выключило устройство, выключите блендер и снимите контейнер с моторного блока. При использовании блендера возможность переключения скорости переведите переключатель в положение 10. При использовании блендера с программным управлением нажмите импульсный переключатель. Включите устройство и дайте ему поработать в течение 1 минуты. Ни в коем случае не прикасайтесь к движущимся компонентам, когда устройство работает. Если приведены в действие оба предохранительных устройства, выполните инструкции по возврату прерывателя в исходное положение, после чего обеспечьте остывание мотора в соответствии с инструкциями по использованию устройства тепловой защиты.

Компоненты и Функции Устройства

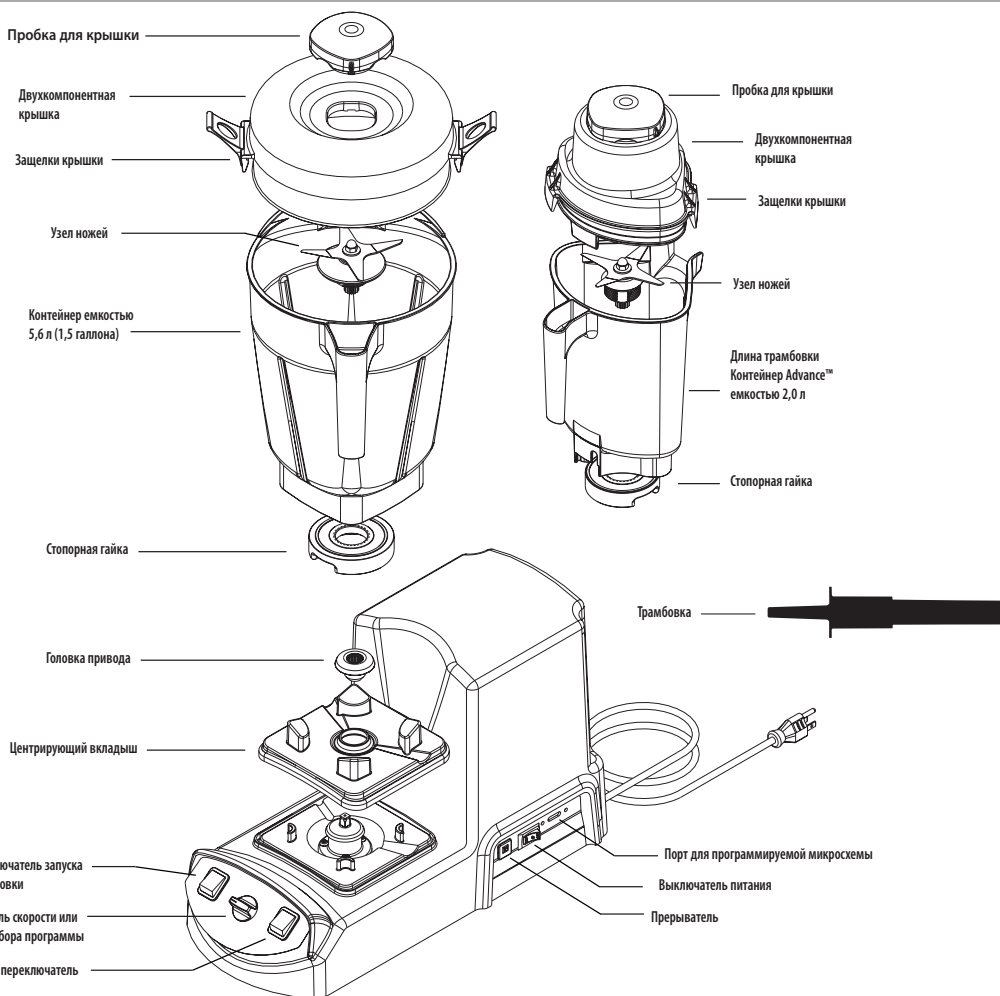

Переключатель On/Off (вкл/выкл). Этот переключатель расположен с правой стороны основания блендера, если смотреть на него спереди. Этот переключатель управляет подачей питания к устройству.

Переключатель запуска и остановки. Переключатель запуска (⏏) и остановки (⏻) расположен с левой стороны панели управления, если смотреть на блендер спереди.

Ручка для выбора программы (модель с программным управлением). Ручка для выбора программы используется для выбора заранее запрограммированных циклов смешивания от 1 до 6.

Переключатель скорости (модель с возможностью переключения скорости). С помощью переключателя скорости можно выбрать скорость вращения ножей от 1 до 10 (от минимальной до максимальной).

Импульсный переключатель. Импульсный переключатель (⏏) расположен с правой стороны панели управления, если смотреть на блендер спереди. Когда символ загорается, это означает, что питание включено. Импульсный переключатель можно использовать только в том случае, если питание включено. Функция подачи импульса обеспечивает вращение ножей с настройкой, выбранной с помощью переключателя скорости.

Контейнер: на нем ясно обозначены меры объема продуктов в унциях, стаканах и миллилитрах.

⚠ ВНИМАНИЕ! Крышки и трамбовки для контейнеров разных стилей, типов и размеров не являются взаимозаменяемыми.

Двухкомпонентная крышка. Ее легко устанавливать, снимать и очищать. При смешивании всегда используйте крышку и пробку.

Защелкните крышку на контейнере и оставьте на месте на несколько минут. Как только крышка будет оставлена на контейнере, ее будет намного проще зафиксировать или снять.

Пробка крышки. Вставьте пробку в крышку и зафиксируйте, повернув ее по часовой стрелке. Чтобы воспользоваться трамбовкой или добавить в контейнер ингредиенты, извлеките пробку из крышки.

Трамбовка. Трамбовка позволяет ускорить процесс приготовления очень густых и/или замороженных смесей, которые невозможно смешать в обычном блендере. С помощью трамбовки можно обеспечивать перемешивание продуктов посредством предотвращения образования пузырьков воздуха во время работы блендера.

Прерыватель. Когда срабатывает прерыватель, это делается для защиты мотора от электрической перегрузки. Если это произошло, можно легко вернуть прерыватель в исходное положение, аккуратно нажав на него.

Автоматическая защита от перегрузки. Мотор блендера Vitamix оснащен устройством защиты от перегрева. Если мотор выключился, отключите питание на 45 минут для перезапуска. Время перезапуска будет увеличено, если в помещении будет высокая температура. Чтобы сократить время перезапуска, выключите блендер из розетки, снимите контейнер и обеспечьте подачу потока воздуха в центр нижней части основания с помощью фена для волос, установленного на охлаждение.



ПРЕДУПРЕЖДЕНИЯ!

Не запускайте блендер без установленной крышки контейнера, если используется блокировка.

Вращающиеся ножи могут нанести серьезную травму. НЕ погружайте руки в контейнер во время работы устройства.

Не проталкивайте трамбовку в контейнер. Чрезмерное усилие может привести к слишком глубокому погружению трамбовки в контейнер с последующим повреждением ножей.

Не используйте старую трамбовку с ровной и гладкой поверхностью без выступа. Использование устаревшей модели может стать причиной повреждения ножей.

При обращении с горячими жидкостями или смесями всегда выполняйте следующие рекомендации:

- Двухкомпонентная фиксирующая крышка должна быть надежно зафиксирована. Не используйте цельную крышку или крышку без фиксации. Это обеспечит естественное удаление пара и будет удерживать крышку на месте во время работы устройства.
- Не начинайте обработку горячих жидкостей на высокой скорости. Всегда начинайте обработку горячих жидкостей на низкой скорости, а затем, не выключая устройство, переключите на высокую скорость.
- Соблюдайте осторожность при работе с горячими жидкостями. Брызги из-под пробки для крышки или выходящий пар могут привести к ожогу.

ВАЖНЫЕ ПРИМЕЧАНИЯ

Контейнеры. Блендеры Vitamix XL™ оптимизированы для использования вместе с контейнерами емкостью 5,6 л (1,5 галлона) и контейнерами Advance® емкостью 2,0 л (64 унции). Другие стандартные контейнеры Vitamix (емкостью 2,0 л/64 унции, 1,5 л/48 унций или компактные модели емкостью 0,9 л/32 унции) не подходят.

Предохранительная блокировка

Блендеры с блокировкой предоставляются только в тех странах, где эта функция необходима. Когда блендер подключен к ближайшей розетке, предохранительная магнитная блокировка отключает подачу питания к мотору при подъеме предохранительной крышки и переводе в вертикальное положение, а также помещении контейнера на центрирующий вкладыш (рис. А).

Подача питания восстанавливается при опускании предохранительной крышки на крышку контейнера (рис. Б). При смешивании можно использовать трамбовку, погружая ее в контейнер через предохранительную крышку и крышку контейнера.

Сборка крышки

Чтобы упростить установку и снятие новой крышки, разотрите тонкий слой масла для приготовления пищи вокруг ободка в месте закрытия. Установите крышку на контейнер и подождите несколько минут; снимите крышку и оботрите масло, удалив небольшую его часть с крышки.

Двухкомпонентная крышка с трамбовкой, контейнер Advance® емкостью 2,0 л (64 унции)

- Чтобы зафиксировать крышку, установите ее сверху контейнера и слегка надавите на нее, пока крышка не защелкнется на месте. Убедитесь, что защелки зафиксированы сверху ободка контейнера.
- Чтобы снять закрытую крышку, поднимите один из двух фиксаторов и снимите крышку, потянув ее вверх.
- Чтобы закрепить или снять заглушку, расположенную в центре крышки, покрутите ее.
- При использовании трамбовки или добавлении ингредиентов пробку крышки можно извлечь.

Двухкомпонентная крышка (дополнительно), контейнер Advance® емкостью 2,0 л (64 унции)

- Чтобы зафиксировать крышку, установите ее сверху контейнера и слегка надавите на нее, пока крышка не защелкнется на месте. Убедитесь, что защелки зафиксированы сверху ободка контейнера.
- Чтобы снять закрытую крышку, поднимите один из двух фиксаторов и снимите крышку, потянув ее вверх.
- Чтобы закрепить или снять заглушку, расположенную в центре крышки, покрутите ее.
- Не используйте вместе с механизмом ускорения.

Двухкомпонентная крышка, контейнер емкостью 5,6 л (1,5 галлона).

- Чтобы зафиксировать крышку, установите ее сверху контейнера и слегка надавите на нее, пока крышка не защелкнется на месте. Убедитесь, что защелки зафиксированы сверху ободка контейнера.
- Чтобы снять закрытую крышку, поднимите один из двух фиксаторов и снимите крышку, потянув ее вверх.
- Чтобы закрепить или снять заглушку, расположенную в центре крышки, покрутите ее.
- При использовании трамбовки или добавлении ингредиентов пробку крышки можно извлечь.

Трамбовка

Трамбовка препятствует скоплению воздуха при смешивании ингредиентов и позволяет готовить очень густые и (или) сложные для обработки замороженные смеси. Во время работы блендера воспользуйтесь трамбовкой для проталкивания ингредиентов к ножам.

Эксплуатация трамбовки.

- Если густые смеси не вращаются, вероятно, там скопился воздух. Чтобы устранить воздух, вставьте трамбовку в крышку и помешайте обрабатываемую массу.
- Трамбовку следует использовать, только когда крышка зафиксирована на месте и пробка извлечена из крышки.
- Диск для предохранения от брызг (расположенный ближе к верхней части трамбовки) и крышка предохраняют трамбовку от ударов ножи.
- При использовании трамбовки контейнер следует наполнять не больше чем на $\frac{3}{4}$.
- Во избежание перегрева не используйте трамбовку дольше 30 секунд подряд.
- Трамбовку следует держать прямо: это помогает перемешивать очень густые массы. Если этого не произошло, перемещайте трамбовку ближе к стенке или углу контейнера.

РИС. А

Предохранительная блокирующая крышка в открытом положении. подача питания к блендеру отключена.



РИС. Б

Предохранительная блокирующая крышка в закрытом положении. подача питания к блендеру включена.



РИС. В



РИС. Г

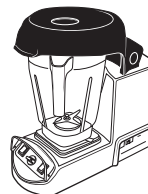

РИС. Д

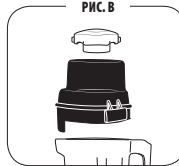

Диск для предохранения от брызг

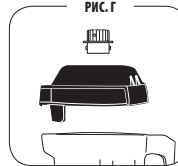
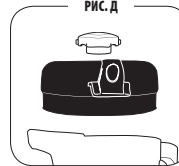
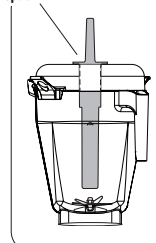

Диск для предохранения от брызг

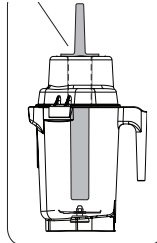

ВАЖНЫЕ ПРИМЕЧАНИЯ

Блендеры Vitamix предоставляются с несколькими различными вариантами управления. Убедитесь, что вы соблюдаете инструкции, предназначенные для вашей модели блендера.

Vitamix XL™ Variable Speed

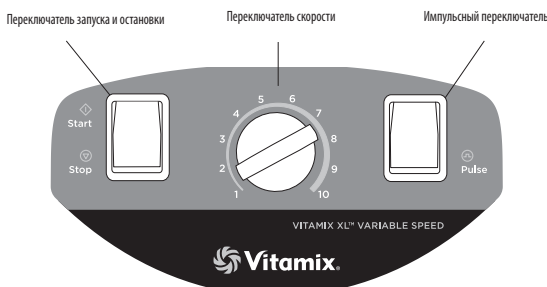

Vitamix XL™ Programmable

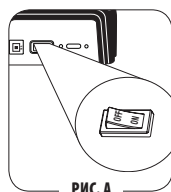
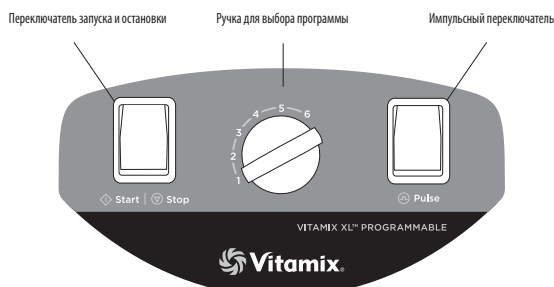

Vitamix XL™ Variable Speed

Выключатель питания. Выключатель расположен с боковой стороны блендера (рис. А) и позволяет управлять подачей питания к устройству. После подключения блендера к розетке установите выключатель питания в положение On (Вкл.), чтобы подготовить устройство к работе. Переведите выключатель питания в положение Off («Выкл.») перед закрытием ресторана и всякий раз, когда устройство остается без надзора.

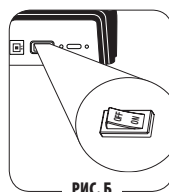

Vitamix XL™ Programmable

Выключатель питания. Выключатель расположен с боковой стороны блендера (рис. Б) и позволяет управлять подачей питания к устройству. После подключения блендера к розетке установите выключатель питания в положение On (Вкл.), чтобы подготовить устройство к работе. Переведите выключатель питания в положение Off («Выкл.») перед закрытием ресторана и всякий раз, когда устройство остается без надзора.

Перекладыватель запуска и остановки. Перекладыватель запуска и остановки расположен с левой стороны панели управления, если смотреть на блендер спереди. Запуск блендера осуществляется посредством нажатия верхней части переключателя и перевода его в положение Start (↔) (Запуск). Остановка блендера осуществляется посредством нажатия нижней части переключателя и перевода его в положение Stop (∇) (Остановка). Перекладыватель запуска и остановки активирует блендер с выбранной настройкой переключателя скорости.

Перекладыватель скорости. Позволяет пользователю выбирать плавно регулируемые скорости мотора.

Импульсный переключатель. Импульсный переключатель (⏏) можно использовать, только когда переключатель запуска и остановки установлен в положение остановки (∇). Импульсный переключатель можно использовать для того, чтобы быстро освежить продукт в контейнере. Для этого нужно нажать и удерживать переключатель в течение необходимого времени. При активации импульсного переключателя блендер работает с выбранной настройкой переключателя скорости.

Перекладыватель запуска и остановки. Перекладыватель запуска (↔) и остановки (∇) расположен с левой стороны панели управления, если смотреть на блендер спереди. Это переключатель с подсветкой. Когда подсветка включена, питание подается. Активируйте блендер, нажав переключатель для запуска одной из шести программ. Перекладыватель запуска и остановки можно нажать, чтобы остановить программный цикл промежуточного смешивания.

Ручка для выбора программы. Эта ручка позволяет пользователю выбрать программу с заранее запрограммированными настройками. По завершении программы блендер автоматически выключится. Программа начинает выполняться только в том случае, если выключатель питания находится в положении On (Вкл.).

Импульсный переключатель. Импульсный переключатель (⏏) расположен с правой стороны панели управления, если смотреть на блендер спереди. Можно быстро освежить продукт в контейнере, нажав и удерживая переключатель в течение необходимого времени. Импульсный переключатель можно использовать только в том случае, если выключатель питания находится в положении On (Вкл.).

ПРОГРАММИРОВАНИЕ

Модель блендера Vitamix XL™ Programmable имеет заранее запрограммированные циклы смешивания, оптимизированные для различных условий применения. Программы можно настраивать с помощью программируемой микросхемы или пакета программного обеспечения для программирующего лица от компании Vitamix®. За дополнительной информацией обращайтесь к своему дистрибьютору или в службу по работе с клиентами.

Хотя блендер предоставляется с завода с заранее установленными программами Vitamix XL™, при использовании специальной программируемой микросхемы соблюдайте указанные ниже инструкции.

Программирование с помощью специальной микросхемы

1. Включите подачу питания к блендеру с помощью выключателя питания, расположенного с боковой стороны устройства.
2. Снимите контейнер и найдите порт для программируемой микросхемы (рис. А), расположенный с боковой стороны блендера рядом с выключателем питания. Вставьте специальную запрограммированную микросхему в расположенный под табличкой порт таким образом, чтобы серебряные контакты и надпись «This Side Facing to the Front of the Machine» (Этой стороной к передней части устройства) были направлены вверх.
3. В течение 5 секунд будет произведено повторное программирование шести заранее установленных программ.
4. Извлеките микросхему, поместите ее в оригинальную упаковку и храните в доступном месте.

Сброс заранее установленных программ до заводских настроек

1. Включите подачу питания к блендеру с помощью выключателя питания, расположенного с боковой стороны устройства.
2. Нажмите и удерживайте импульсный переключатель, одновременно восстанавливая подачу питания к устройству с помощью выключателя питания.



РИС. А

Модель с программным управлением

Ниже представлены основные настройки для ручки выбора программы в модели блендера с программным управлением. Эти программы (номера 1–6) представляют собой циклы смешивания для самых распространенных условий применения. При выборе одной из заранее установленных программ в блендере запустится полный рабочий цикл. По завершении рабочего цикла прибор автоматически остановится. Скорость и продолжительность цикла могут отличаться. Предустановленные параметры вашего устройства могут отличаться вследствие обновления программ для ваших конкретных целей.

НАСТРОЙКА 1. Запуск с низкой скоростью, быстрое линейное возрастание до высокого значения (100 %) в течение 25 секунд (0:30).

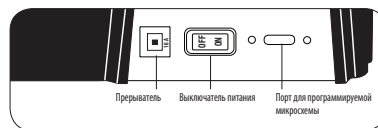
НАСТРОЙКА 2. Запуск с низкой скоростью, быстрое линейное возрастание до высокого значения (100 %) в течение 40 секунд (0:45).

НАСТРОЙКА 3. Запуск с низкой скоростью, быстрое линейное возрастание до высокого значения (100 %) в течение 55 секунд (0:60).

НАСТРОЙКА 4. Запуск с низкой скоростью, быстрое линейное возрастание до высокого значения (100 %) в течение 1 минуты 25 секунд (1:30).

НАСТРОЙКА 5. Запуск с низкой скоростью, быстрое линейное возрастание до высокого значения (100 %) в течение 1 минуты 55 секунд (2:00).

НАСТРОЙКА 6. Запуск с низкой скоростью, быстрое линейное возрастание до высокого значения (100 %) в течение 2 минут 55 секунд (3:00).

Инструкции по эксплуатации блендера Vitamix XL™ (все модели)

1. Сначала заливайте в контейнер жидкости и закладывайте мягкие продукты. Размещение влажных ингредиентов по направлению к ножам поможет создать вихревой поток, который будет направлять другие ингредиенты к ножам. Хотя для приготовления смеси это не обязательно, вы можете резать или ломать продукты на более мелкие кусочки (3–8 см или 1–3 дюйма), чтобы точнее отмерить ингредиенты. Рекомендуется использовать размороженные или частично размороженные фрукты. При усиленном смешивании рекомендуется устанавливать максимальную скорость.
2. Установите контейнер на моторный блок, выровняв его над центрирующим вкладышем, прикрепленном к основанию (**перед установкой контейнера необходимо полностью остановить мотор**). Не помещайте в контейнер блендера сухие твердые ингредиенты. Не включайте блендер, когда контейнер пуст.
3. При смешивании ингредиентов всегда накрывайте контейнер крышкой. При смешивании горячих ингредиентов крышка должна быть надежно зафиксирована на месте. При обращении с горячими жидкостями не используйте цельную крышку или крышку без фиксации или однокомпонентную крышку.
4. Для достижения наилучших результатов всегда проверяйте, чтобы контейнер емкостью 5,6 л (1,5 галлона) был заполнен ингредиентами до отметки 1,4 л (48 унций) или выше. Если готовый объем занимает емкость менее 1,4 л (48 унций), воспользуйтесь контейнером Advance®.
5. Подключите блендер к ближайшей розетке (если он еще не подключен).
6. Соблюдайте инструкции, предназначенные для конкретной модели.

Модель Vitamix XL™ Programmable. Переведите выключатель питания в положение Оп (Вкл). Включите программу, выбрав необходимую настройку с помощью ручки для выбора программы.

- Нажмите переключатель запуска и остановки.
- Во избежание чрезмерного смешивания ингредиентов наблюдайте за смесью, пока вы не привыкнете к скорости.
- Если во время смешивания ингредиентов смесь кажется слишком густой, извлеките пробку из крышки и в ходе приготовления медленно долейте жидкость через отверстие в крышке.

Модель Vitamix XL™ Variable Speed. Выберите необходимую настройку с помощью переключателя скорости. В зависимости от ингредиентов начните смешивать продукты с минимальной настройкой скорости, а потом переключайтесь на более высокую, как только начнется приготовление смеси.

- Установите выключатель питания в положение Оп (Вкл).
 - Во избежание чрезмерного смешивания ингредиентов наблюдайте за смесью, пока вы не привыкнете к скорости.
 - Чем ниже скорость, тем грубее смесь. Чем выше скорость, тем нежнее смесь. Во избежание чрезмерной обработки смеси всегда начинайте смешивать ингредиенты с минимальной переменной скоростью, постепенно ее повышая.
7. При приготовлении трудно смешиваемых смесей, например имбирной пасты, соуса песто или смесей с применением замороженных ингредиентов, воспользуйтесь трамбовкой для облегчения проталкивания ингредиентов к ножам. Если при смешивании постоянно двигать трамбовку по кругу, это поможет предотвратить образование пузырьков воздуха и обеспечит равномерную смесь.
 8. После выключения блендера дождитесь полной остановки ножей, прежде чем снимать крышку или контейнер с моторного блока.

9. Чтобы воспользоваться импульсным переключателем, выполните действия ниже.
 - **Модель Vitamix XL™ Programmable.** Убедитесь, что питание включено. Установите контейнер на моторный блок, после чего нажмите импульсный переключатель. Отпустите переключатель, чтобы остановить мотор.
 - **Модель Vitamix XL™ Variable Speed.** Убедитесь, что питание включено. Поверните переключатель скорости на необходимую настройку. Установите контейнер на моторный блок, после чего нажмите импульсный переключатель. Отпустите переключатель, чтобы остановить мотор. Повторите действия несколько раз, пока не будет получена смесь необходимой консистенции.
10. Отключите блендер от розетки, если он не используется.



ПРЕДУПРЕЖДЕНИЯ!

- Когда блендер не используется, извлеките вилку из розетки.
- Если вы услышите необычный звук при использовании блендера или если твердый либо инородный предмет соприкоснется с ножами, не подавайте содержимое контейнера на стол. Осмотрите узел ножей для выявления расшатанных, зазубренных или отсутствующих компонентов. Если компоненты расшатались, отсутствуют или имеют зазубрины, установите новый узел ножей.

При обращении с горячими жидкостями всегда выполняйте следующие рекомендации:

- Соблюдайте осторожность. Выходящий пар или вылетающие брызги могут стать причиной ошпаривания.
- Заблокируйте крышку. Благодаря этому крышка будет удерживаться на месте во время работы блендера.
- При использовании блендера Vitamix XL™ Variable Speed начните работу со значения регулируемой скорости 1, а затем быстро увеличьте значение до 10. При смешивании горячих ингредиентов никогда не начинайте работу с блендером на максимальной скорости.

Рекомендации по смешиванию

1. Если ингредиенты заморожены, попробуйте уменьшить объем льда. По сравнению с другими блендерами при использовании блендера Vitamix XL™ нет необходимости в применении большого количества льда для приготовления равномерно замороженных напитков.
2. Сначала заливайте в контейнер жидкости и закладывайте мягкие продукты. Твердые продукты и лед должны закладываться в последнюю очередь.
3. Цельные, твердые и замороженные ингредиенты должны быть небольшого размера. Цельный замороженный фрукт очень сложно смешать с другими ингредиентами. Для достижения наилучших результатов используйте полумороженные фрукты. Если использовать кусочки полумороженных фруктов и льда одного размера, это даст возможность создать однородный напиток. Если вы заметите крупные куски, необходимо повторно оценить объем загрузки.
4. При приготовлении блюд всегда предусматривайте применение достаточного объема жидкости для облегчения процесса смешивания. Для блюд с минимальным объемом жидкости используйте переключатель скорости, чтобы запустить блендер на минимальной настройке до достижения однородной консистенции смеси.
5. При выливания смеси из контейнера емкостью 5,6 л (1,5 галлона) необходимо держать контейнер обеими руками. Поместите одну руку под носик, а другой возьмитесь за ручку (рис. А).
6. При смешивании и последующем выливания горячего продукта следует надевать перчатки и одежду с длинными рукавами (рис. А).
7. Начинайте смешивать ингредиенты на низком скорости с последующим увеличением до максимального значения. Приготовление блюд на высокой скорости предусматривает эффективное охлаждение мотора.
8. Если для приготовления блюда необходимо обработать густые смеси на низких значениях скорости, существует большая вероятность срабатывания устройства тепловой защиты. Во избежание отключения устройством тепловой защиты, когда мотор нагревается, выключите блендер и снимите контейнер с основания. Включите высокую скорость работы блендера и дайте устройству поработать без установленного контейнера. Это обеспечит циркуляцию воздуха вокруг корпуса мотора, охлаждая сам мотор.



РИС. А



ПРЕДУПРЕЖДЕНИЯ!

Не допускайте высыхания смесей, жидкостей или продуктов питания в контейнере. После использования ополосните контейнер. Высохший продукт может заблокировать нож и при перезапуске блендера привести к ослаблению или разрыву уплотнения подшипников. Не помещайте контейнер в морозильник.

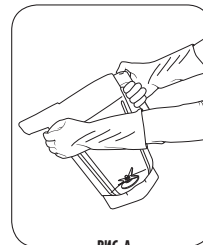
При добавлении горячих ингредиентов или прикосновении ножа на контейнере, хранимом при сверхнизкой температуре, могут появиться трещины. Из-за физико-химических свойств поликарбонатов, используемых в контейнерах Advance и в узле звукопроницаемого колпака, не рекомендуется подвергать блендер воздействию микроволн, а также мыть его компоненты в автоматической посудомоечной машине.

ВАЖНЫЕ ПРИМЕЧАНИЯ

- * Выжимайте лишнюю воду из салфетки или губки при очистке областей вокруг элементов управления или любых электрических компонентов.
- ** Для увеличения срока службы контейнера Vitamix® рекомендуется использовать моющие средства с низким показателем pH, например жидкое средство для мытья посуды (Ivory Liquid®).
- *** Рекомендуемый дезинфицирующий раствор: 1,5 чайной ложки либо 7,4 мл промышленного или бытового отбеливателя на 2,0 л (2 кварты) воды.

Моторный блок и панель управления

1. Отсоедините кабель питания.

2. Осторожно очистите внешнюю поверхность мягкой хлопчатобумажной салфеткой, смоченной в слабом растворе неабразивного моющего средства, растворенного в теплой воде, или в неабразивном аэрозольном моющем средстве. **Не погружайте моторный блок в воду или иную жидкость.**
3. Тщательно очистите переключатели, чтобы обеспечить плавность хода во время работы. В процессе использования переключатели могут стать липкими. Отключите блендер от розетки и с помощью салфетки, смоченной в растворе воды* и мягкого моющего средства, очистите края рабочих механизмов переключателей, пока не восстановится их надлежащая функциональность. Несколько раз понажимайте верхнюю и нижнюю части переключателей, чтобы устранить высохший остаток под переключателем. Если оставить переключатели липкими, это может привести к их повреждению или сжиганию. Проводите очистку тщательно, соблюдая осторожность, чтобы не допустить попадания воды или иных жидкостей в переключатель.
4. Протрите насухо мягкой хлопчатобумажной салфеткой.

Контейнер и крышка

Извлеките пробку из крышки. Промойте в теплой мыльной воде. Ополосните в проточной воде и просушите.

Перед использованием соберите устройство.

1. **Очистка.** Заполните контейнер на ¼ теплой (43 °C/110 °F) водой и добавьте в него пару капель жидкого средства для мытья посуды.** Снова установите контейнер на основание мотора и надежно зафиксируйте двухкомпонентную крышку. Запустите устройство и дайте ему поработать в течение 30 секунд. Оporожните контейнер. Повторите этот шаг.
2. **Полоскание.** Наполните контейнер на ¾ теплой (43 °C/110 °F) водой без добавления моющего средства. Снова установите контейнер на моторный блок и надежно зафиксируйте двухкомпонентную крышку. Запустите устройство и дайте ему поработать в течение 30 секунд. Оporожните контейнер.
3. Если в контейнере остался твердый остаток, извлеките узел ножей (см. стр. 15) и промойте все компоненты контейнера в теплой мыльной воде. Ополосните и просушите. Перед выполнением следующего шага соберите устройство. Не мочите узел ножей.
4. **Дезинфекция.** Если весь твердый остаток исчез после выполнения 2 этапа или после завершения 3 этапа, заполните контейнер на ¾ смесью дезинфицирующего раствора.*** Снова установите контейнер на моторный блок и надежно зафиксируйте двухкомпонентную крышку. Запустите блендер на 30 секунд на высокой скорости. Выключите устройство и оставьте смесь в контейнере примерно на 1,5 минуты. Вылейте дезинфицирующий раствор. Снова установите контейнер на моторный блок и запустите блендер с пустым контейнером еще на 5 секунд. Не ополаскивайте после дезинфекции. Дайте контейнеру высохнуть.

Предохранительная блокирующая крышка (избранные модели)

Очистите влажной салфеткой, когда крышка установлена на блендере. Для более тщательной очистки поднимите предохранительную крышку и извлеките ее из пазов с боковой стороны блендера; очистите мягким средством для мытья посуды. Перед использованием соберите устройство. Не помещайте в посудомоечную машину.

Неполадки

- Слишком сильная вибрация.
- Утечка жидкости из-под дна контейнера.
- Повышенный шум в контейнере.

Устранение

- a. Проверьте узел ножей для выявления расшатавшихся, поврежденных или зазубренных компонентов. Замените их.
- b. Затяните стопорную гайку с помощью подходящего гаечного ключа, поворачивая его по часовой стрелке до упора.

- Устройство не запускается.

- a. Убедитесь в том, что вилка кабеля питания плотно вставлена в розетку.
- b. Убедитесь в том, что выключатель питания находится в положении On (Вкл.). Убедитесь в том, что переключатели не загрязнены и легко переключаются.
- c. Вероятно, устройство тепловой защиты отключило блендер. Выключите питание на 45 минут для перезапуска. **Примечание.** Оставание можно ускорить, поместив моторный блок в прохладное место (сначала необходимо отключить устройство от розетки). Попробуйте направить поток воздуха от пылесоса или вентилятора на нижнюю часть моторного блока.

- Громкий шум в области работы ножей.
- Ножи не вращаются.

- a. Возможно, повреждена головка привода. Проверьте, нет ли тонкой трещины в центре или не изношены ли зубья; замените новой головкой привода. Инструкции предоставляются вместе с компонентом.
- b. Необходимо заменить подшипники ножей. Проверните ножи с помощью приводного шпинделя в нижней части контейнера. Если ножи вращаются свободно без сопротивления, замените узел ножей.
- c. Вероятно, изношен приводной шпиндель в узле ножей. Проверьте, не изношены ли зубья в приводном шпинделе узла ножей. Замените узел ножей.

- Мотор блендера издает громкий скрежещущий звук.

Необходимо заменить подшипники мотора. Обратитесь в службу по работе с клиентами Vitamix®.

- Устройство не запускается при активации предохранительной блокировки (избранные модели).

- a. Убедитесь в том, что вилка кабеля питания плотно вставлена в розетку.
- b. Убедитесь в том, что выключатель питания находится в положении On (Вкл.). Убедитесь в том, что переключатели не загрязнены и легко переключаются.
- c. Убедитесь, что предохранительная крышка находится в нижнем положении и надежно установлена в пазы корпуса мотора.

Неполадки

- Блендер работает неравномерно.
- Блендер запускается автоматически.
- Устройство было выключено в течение определенного времени, а затем включено, но питание не подается.
- После поставки с завода устройство не заработало.
- Выбранная настройка приводит к запуску неправильной программы (только модель с программным управлением).

Устранение

- а. Попробуйте подключить блендер к новой розетке.
- б. Выполните сброс настроек устройства до заводских значений. (только модель с программным управлением).
- в. Устройство может перестать работать в случае перегрузки на низкой скорости. Чтобы обеспечить остывание мотора, выполните перезапуск, выключив подачу питания на 45 минут.
- д. Обратитесь в службу по работе с клиентами Vitamix.

Если неисправность не удается устранить с помощью данных рекомендаций, обращайтесь в службу технической поддержки компании Vitamix® по телефону 800-886-5235. Если прибор был приобретен за пределами США, обращайтесь к местному дистрибьютору компании Vitamix или в международное подразделение Vitamix по телефону +1-440-782-2450 или эл. почте international@vitamix.com, чтобы получить информацию о ближайшем дистрибьюторе. Для получения технической поддержки в режиме онлайн посетите веб-сайт www.vitamix.com/commercial.

ВАЖНЫЕ ПРИМЕЧАНИЯ

Автоматическая защита от перегрузки выключает мотор, когда срабатывает прерыватель с возможностью возврата в исходное положение. Это делается для защиты мотора от перегрева. Ниже перечислены некоторые причины выключения мотора.

- Слишком густая смесь по рецепту.
- В рецепте слишком много ингредиентов.
- Приготовление смеси по рецепту длилось слишком долго на очень низкой скорости.

Устройство тепловой защиты. Устройство тепловой защиты может выключить мотор, чтобы защитить его от перегрева. Для перезапуска подождите, пока мотор остынет при выключенном питании (до 45 минут). Остывание можно ускорить, поместив моторный блок в прохладное место (сначала необходимо отключить устройство от розетки). Чтобы ускорить процесс, попробуйте направить поток воздуха от пылесоса или вентилятора на нижнюю часть основания. Если создается впечатление, что мотор перегрелся, но устройство тепловой защиты не выключило устройство, выключите блендер и снимите контейнер с моторного блока. При использовании блендера с возможностью переключения скорости переведите переключатель в положение 10. При использовании блендера с программным управлением нажмите импульсный переключатель. Включите устройство и дайте ему поработать в течение 1 минуты. Ни в коем случае не прикасайтесь к движущимся компонентам, когда устройство работает.

Если приведены в действие оба предохранительных устройства, выполните инструкции по возврату прерывателя в исходное положение, после чего обеспечьте остывание мотора в соответствии с инструкциями по использованию устройства тепловой защиты.

Vitamix XL™

Требования по электропитанию

- 120 В, 50/60 Гц, 15 А
- Используется заземленный кабель со штепсельной вилкой с тремя контактами (США).
- Для одного устройства рекомендуется использовать розетку на 20 А.

Не используйте удлинители для подключения блендера.

- 220–240 В, 50/60 Гц, 1700–1900 Вт
- 100 В (Япония), 50/60 Гц, 1300 Вт

Размеры

- 45,9 см (18,1 дюйма) — высота устройства с крышкой.
- 47,3 см (18,6 дюйма) — высота с закрытой блокирующей крышкой.
- 67,6 см (26,6 дюйма) — высота с открытой блокирующей крышкой.
- Глубина: 48,3 см (19,0 дюйма).
- Ширина: 21,6 см (8,5 дюйма).



Vita-Mix® Corporation
8615 Usher Road
Cleveland, OH 44138 U.S.A. (США)

vitamix.com

© Vita-Mix® Corporation, 2016. Никакая часть данного документа не может воспроизводиться или передаваться в любой форме и с помощью любых средств, а также храниться в базах данных или поисковых системах без письменного разрешения Vita-Mix® Corporation.

124068_A 11.2016 ПЕРЕВОДЫ



XL™

VM0141, VM0141A, VM0141B, VM0141C, VM0141D, VM0141E, VM0146, VM0146A, VM0146B, VM0146C, VM0146D, VM0146E, VM0147, VM0147A y VM0147B

SECCIONES

Inglés.....	1
Alemán.....	11
Sueco.....	21
Francés.....	31
Ruso.....	41
Español.....	51
Italiano.....	61
Portugués.....	71
Árabe.....	81

SÍMBOLOS

	Advertencia		Precaución
	NO toque las piezas móviles en ningún caso. Mantenga las manos y los utensilios fuera del vaso		Utilice la batidora la siempre con la tapa y el cubilete colocados
	Riesgo de descarga eléctrica		Lea detenidamente el manual del usuario
	Temperatura alta al mezclar líquidos calientes		No sumerja la batidora en líquidos
	NO introduzca ningún elemento en el vaso mientras la batidora esté en funcionamiento		Encendido/apagado
	Desconecte la batidora cuando no la utilice, antes de limpiarla, antes de cambiar algún accesorio y antes de tocar cualquier pieza móvil cuando la batidora esté en funcionamiento		

INFORMACIÓN SOBRE EL RECICLAJE

Este producto lo suministra un fabricante respetuoso con el medio ambiente.

Este producto puede contener sustancias que podrían resultar perjudiciales para el medio ambiente si se eliminan en lugares (vertederos) no apropiados de conformidad con la legislación vigente.

Este producto incluye el símbolo del contenedor de basura tachado con el propósito de fomentar el reciclaje siempre que sea posible.

Le animamos a ser respetuoso con el medio ambiente y a reciclar este producto en las instalaciones de reciclaje pertinentes al final de su vida útil.



Vita-Mix® Corporation
División comercial

Para consultar la gama completa de productos de Vitamix, visite vitamix.com.

8615 Usher Road, Cleveland, Ohio 44138 EE. UU.
Tel.: 440.235.0214 Correo electrónico: commercial@vitamix.com

⚠ ADVERTENCIA



Para evitar lesiones.

Lea detenidamente el manual de instrucciones antes de utilizar esta máquina. Debe seguir las precauciones de seguridad básicas, incluidas las siguientes.



⚠ ADVERTENCIA



Riesgo de descarga eléctrica.

Utilice SOLO una toma de corriente con conexión a tierra.

NO quite la conexión a tierra.

NO utilice adaptadores.

NO utilice cables alargadores.

El incumplimiento de las instrucciones puede provocar descargas eléctricas o incluso la muerte.

LEA TODAS LAS INSTRUCCIONES, INDICACIONES DE SEGURIDAD Y ADVERTENCIAS ANTES DE UTILIZAR LA BATIDORA.

1. Lea todas las instrucciones.
2. Para prevenir el riesgo de descarga eléctrica, no sumerja la unidad motora en agua ni en ningún otro líquido.
3. Se requiere una precaución extrema en caso de utilizar la máquina en presencia de niños.
4. Desenchufe el cable de alimentación de la corriente cuando no esté utilizando la máquina Vitamix®, antes de colocar o quitar las piezas y antes de limpiarla. No es estrictamente necesario desenchufarlo cuando vaya a lavar el vaso.
5. No toque las piezas móviles.
6. No utilice la máquina en caso de funcionamiento defectuoso, si se ha caído, si tiene un cable o un enchufe deteriorados, o cualquier otro tipo de daños. Si ha adquirido el equipo en EE. UU., póngase en contacto con el **servicio de asistencia técnica de Vitamix a través del teléfono 800-886-5235** para solicitar revisiones, reparaciones, posibles sustituciones, o ajustes eléctricos o mecánicos. Si ha adquirido el producto fuera de EE. UU., póngase en contacto con el distribuidor local autorizado de Vitamix o con la división internacional de Vitamix a través del teléfono +1.440.782.2450 o el correo electrónico international@vitamix.com para obtener información sobre el distribuidor más cercano.
7. El uso de accesorios, incluidas jarras de vidrio, no recomendados o comercializados por Vitamix puede provocar incendios, descargas eléctricas o lesiones. Si utiliza accesorios no recomendados o comercializados por Vitamix, se anulará la garantía. **No se recomienda realizar alteraciones ni modificaciones del producto puesto que pueden provocar lesiones.**
8. **No utilice la batidora en el exterior.**
9. Evite que el cable de alimentación entre en contacto con superficies calientes o sobresalga de la mesa o la encimera.
10. No coloque la máquina sobre gases calientes o quemadores eléctricos ni junto a ellos, ni sobre un horno caliente, y evite que entre en contacto con superficies calientes. Las fuentes externas de calor pueden dañar la máquina.
11. No introduzca las manos ni los utensilios en el vaso con el motor en funcionamiento para evitar lesiones o daños en la máquina Vitamix. Puede utilizar una espátula de goma, pero solo cuando la máquina Vitamix no esté en funcionamiento.
12. **ADVERTENCIA: Las cuchillas están afiladas. Manipúlelas con precaución.**
 - Nunca intente extraer las cuchillas mientras el vaso está encima de la unidad motora.
 - No utilice la batidora si las cuchillas están sueltas, melladas o deterioradas, sustitúyalas inmediatamente.
 - Para reducir el riesgo de lesiones personales, nunca coloque el juego de cuchillas encima de la unidad motora sin que el vaso de Vitamix esté encajado correctamente.
13. La capacidad máxima es la indicada en onzas/litros en el vaso y es considerablemente inferior en el caso de mezclas espesas.
14. Si durante el batido se utiliza la prensa, el vaso no debería llenarse más de 2/3 de su capacidad ni se debería utilizar la máquina de manera continua durante más de 30 segundos.
15. **PRECAUCIÓN:** Si la batidora se utiliza con una carcasa de aislamiento acústico no autorizada por Vitamix®, pueden producirse problemas de refrigeración que pueden causar el apagado de la máquina por exceso de temperatura y daños en el motor.
16. Para la preparación de cremas de frutos secos o salsas a base de aceite, el proceso de batido no debe durar más de un minuto desde que la mezcla empieza a circular. Si se procesa en exceso, puede causar un sobrecalentamiento peligroso y daños en el vaso.

17. **Utilice siempre la máquina Vitamix con la tapa encajada en su sitio y bien fijada.**
18. **ADVERTENCIA:** Cuando procese líquidos calientes, siga las indicaciones que figuran a continuación.
 - La tapa de doble cierre debe estar encajada en su sitio. De esta forma, el vapor sale de forma natural y se evita que la tapa se suelte mientras la máquina está encendida.
 - No encienda la batidora en velocidad alta ni en la máxima. En el caso de líquidos calientes, comience siempre en velocidad baja o mínima y aumente la velocidad progresivamente.
 - Tenga cuidado al batir líquidos calientes. Por debajo del cubilete, pueden salir partículas o vapor y causar quemaduras.
 - Protéjase con ropa de manga larga y guantes al verter mezclas y líquidos calientes.
19. **PRECAUCIÓN:** Apague o desconecte la máquina antes de tocar las partes móviles. Ponga el interruptor en la posición de apagado por la noche o siempre que prevea que no se va a utilizar la máquina.

GUARDE ESTAS INSTRUCCIONES

NOTAS IMPORTANTES

Es posible que las instrucciones de este manual de uso y mantenimiento no contemplen todas las condiciones o situaciones posibles. Siempre que se utilice cualquier aparato y se realicen tareas de mantenimiento en él, se debe aplicar el sentido común y tomar precauciones.

INSTRUCCIONES IMPORTANTES DE SEGURIDAD

No deje la batidora Vitamix desatendida mientras esté en uso.

Cualquier reparación, mantenimiento o sustitución de alguna pieza debe realizarla Vitamix o un representante autorizado del servicio técnico.

AVISO: EL INCUMPLIMIENTO DE CUALQUIER INSTRUCCIÓN IMPORTANTE E INDICACIÓN DE SEGURIDAD PRIMORDIAL QUE GARANTICE UN USO SEGURO DE LA MÁQUINA CONSTITUYE UN USO INDEBIDO DE LA BATIDORA VITAMIX QUE PODRÍA ANULAR LA GARANTÍA Y PROVOCAR LESIONES GRAVES.

- El cable de alimentación de la batidora viene equipado con un enchufe de tres clavijas (conexión a tierra) que se puede acoplar a tomas de corriente comunes de tres clavijas (Ilustración A). **El cable puede variar según el país si el producto se ha adquirido fuera de los Estados Unidos.**
- Existen adaptadores (Ilustración B) para las tomas de corriente de dos clavijas. No corte ni extraiga la tercera clavija (conexión a tierra) del enchufe ni del cable de alimentación.
- Póngase en contacto con un electricista si no está seguro de que la toma de corriente esté conectada a tierra a través del cableado del edificio. Si utiliza una toma de corriente de dos clavijas con la conexión a tierra adecuada, conecte a tierra la máquina fijando la pestaña del adaptador a la carcasa de la toma de corriente con el tornillo que se encuentra en el centro de la carcasa (Ilustración B).



ILUSTRACIÓN A



ILUSTRACIÓN B

GARANTÍA LIMITADA

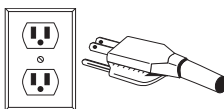
Para maximizar la vida útil del producto de Vitamix® y mantenerlo en un estado óptimo de funcionamiento, es importante seguir estos sencillos consejos de mantenimiento:

1. Revise periódicamente la rueda dentada del motor para detectar posibles desgastes, fisuras o roturas visibles. Si detecta daños, sustituya la llave de vaso por la llave de vaso adicional suministrada con la batidora. Si desea adquirir otra rueda dentada del motor de sustitución, póngase en contacto con Vitamix a través del teléfono 1-800-437-4654 (1-800-4DRINK4) para obtener información sobre el representante más cercano. Para clientes fuera de los EE.UU., póngase en contacto con su distribuidor autorizado de Vitamix o con la división internacional de Vitamix a través del teléfono +1.440.782.2450 o el correo electrónico international@vitamix.com para obtener información sobre el distribuidor más cercano.
2. Gire manualmente el juego de soporte para la cuchilla para asegurarse de que gira sin problemas o de que no gira con demasiada facilidad. Si la cuchilla tiene problemas para girar o gira con demasiada holgura, póngase en contacto con Vitamix a través del teléfono 1-800-437-4654 (1-800-4DRINK4) para obtener información acerca de la garantía o del representante más cercano. Para clientes fuera de los EE.UU., póngase en contacto con su distribuidor autorizado de Vitamix o con la división internacional de Vitamix a través del teléfono +1.440.782.2450 o el correo electrónico international@vitamix.com para obtener información sobre el distribuidor más cercano.
3. No utilice nunca la máquina si el panel de centrado no está colocado correctamente sobre la base. Vita-Mix® Corporation (en adelante, "Vitamix") garantiza al usuario final original (deberá presentar el comprobante de compra) del producto adquirido en EE. UU. que esta batidora comercial Vitamix (en adelante, el "Equipo") no presentará defectos de material ni de acabado durante los periodos de garantía aplicables al Equipo, tal y como se describe en el presente documento y de conformidad con las condiciones que se establecen a continuación.

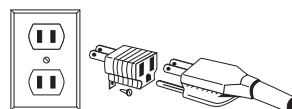
Base del motor

Vita-Mix garantiza al usuario final original lo siguiente:

- Si la unidad motora falla en los treinta (30) días posteriores a la fecha de adquisición de la máquina, Vita-Mix sustituirá la unidad motora sin que esto suponga coste alguno para el cliente.
- Si la unidad motora falla por defectos de material o acabado después de treinta (30) días, sin que haya transcurrido un año desde la fecha de adquisición, Vita-Mix asumirá los costes de todas las piezas y los trabajos necesarios para reparar la unidad motora.
- Si la unidad motora falla por defectos de material o acabado después de un año, sin que hayan transcurrido tres (3) años desde la fecha de adquisición, Vita-Mix asumirá los costes de las piezas necesarias para reparar la unidad.

Garantía del vaso, la tapa, el juego de cuchillas, la rueda dentada del motor y la carcasa de aislamiento acústico (si está incluida)

Vita-Mix garantiza los defectos de material o acabado que se produzcan en el vaso, la tapa, el juego de cuchillas, la rueda dentada del motor y la carcasa de aislamiento acústico (si está incluida) durante un año a partir de la fecha de adquisición.

Condiciones

- Las garantías contenidas en el presente documento solamente son aplicables al usuario final original y no son transferibles. Para reclamar una garantía, se precisa el comprobante de compra.
- La garantía es el único recurso del comprador. En ella, se establecen las únicas obligaciones a las que está sujeta Vita-Mix y no cubre los daños debidos a un desgaste normal, abuso, uso indebido, uso negligente o alteración de la base o el vaso (o la carcasa de aislamiento acústico), ni a la exposición a condiciones extremas. Solo será válida si se utiliza el Equipo de conformidad con el manual de instrucciones que acompaña al producto (que también se encuentra disponible en www.vitamix.com/commercial).
- En el caso de modelos de instalación encastrada en la encimera, una incorrecta instalación o ventilación, o el uso de una carcasa de aislamiento acústico no fabricada por Vita-Mix, anulará la presente garantía.
- Esta garantía quedará igualmente anulada en el supuesto de que las reparaciones del Equipo no sean llevadas a cabo por Vita-Mix o un centro de servicio autorizado de Vita-Mix. Vita-Mix no asumirá los costes de reparaciones no autorizadas.
- De acuerdo con la presente garantía, Vita-Mix asume la única responsabilidad de reparar o sustituir la pieza o piezas que se encuentren en garantía, exclusivamente según determine Vita-Mix.

En ningún caso, Vita-Mix se responsabilizará de daños especiales, indirectos, fortuitos o consecuenciales, incluidos, entre otros, sin limitaciones, la pérdida de beneficios o ingresos, ya sea de conformidad con contratos, indemnizaciones, garantías, delitos (incluida la negligencia) o responsabilidad absoluta, entre otros. La garantía limitada anterior es su único recurso y, por la presente, usted y Vita-Mix niegan expresamente cualquier otra

garantía o condición, explícita o implícita, legal o de otro tipo, incluida cualquier garantía de comercialización o adecuación implícita para un fin particular. Del mismo modo y sin limitación de la generalidad de lo antedicho, por este medio usted y Vitamix descartan expresamente, en la medida en que la ley lo permita, la aplicación de cualquier legislación en materia de comercialización de mercaderías y la Convención de las Naciones Unidas en materia de contratos para la comercialización internacional de mercaderías que sean aplicables.

Algunas jurisdicciones no admiten una limitación de las garantías implícitas o de los daños especiales, fortuitos o consecuentes.

Ningún empleado de Vita-Mix ni cualquier otra persona están autorizados a ofrecer garantías adicionales ni modificaciones de las presentes garantías. Si desea obtener más información sobre la garantía de las máquinas adquiridas fuera de EE. UU., póngase en contacto con su distribuidor autorizado de Vita-Mix o con la división internacional de Vita-Mix a través del teléfono +1.440.782.2450 o el correo electrónico international@vitamix.com para obtener información sobre el distribuidor más cercano.

En caso de que la batidora Vita-Mix deba someterse a tareas de mantenimiento o reparación de conformidad con las condiciones de la presente garantía, póngase en contacto con Vita-Mix Corporation para obtener asistencia relacionada con la garantía. En el caso de máquinas adquiridas en EE. UU., póngase en contacto con el servicio de asistencia técnica de Vita-Mix a través del teléfono 800-886-5235. En el caso de máquinas que se hayan adquirido fuera de los EE. UU. continentales, póngase en contacto con su distribuidor autorizado de Vita-Mix o con la división internacional de Vita-Mix a través del teléfono +1.440.782.2450 o el correo electrónico international@vitamix.com para obtener información sobre el distribuidor más cercano.

Cualquier producto que se envíe a Vita-Mix de conformidad con las condiciones establecidas en este documento deberá incluirse en el embalaje original o en un embalaje adecuado. El cliente se hará responsable de los costes de transporte de entrada del servicio de garantía. No devuelva ni envíe ningún producto sin la aprobación de Vita-Mix. Todas las devoluciones de productos deben tener un número de autorización de la devolución marcado con claridad en el exterior de la caja. Cualquier producto que se envíe a Vita-Mix sin previa autorización o aprobación se devolverá a la dirección del remitente "tal cual", sin reparar.

Recomendaciones de mantenimiento

- **Nunca golpee el vaso contra una superficie para soltar los ingredientes.** Extraiga el vaso de la base y utilice una espátula de goma para retirar mezclas espesas del fondo del vaso.
- **Nunca agite ni sacuda un vaso en uso.**
- **Nunca extraiga el vaso antes de que la máquina se haya detenido completamente.**
- **Nunca arranque el motor antes colocar el vaso.**
- Compruebe el estado de las cuchillas diariamente. Si detecta que falta alguna pieza o hay algún elemento suelto o mellado, sustituya el juego de cuchillas antes de usar la máquina. No apriete el tornillo de cabeza hexagonal (sobre el juego de cuchillas). En caso de que esté suelto, sustituya el juego de cuchillas.

NOTAS IMPORTANTES

La protección de sobrecarga automática detiene el motor para protegerlo. El motor puede dejar de funcionar si se produce sobrecarga o sobrecalentamiento. Si el motor se para, puede ser debido a alguno de los siguientes casos:

- La mezcla es demasiado espesa.
- La mezcla contiene demasiados ingredientes.
- La mezcla se ha procesado durante mucho tiempo a una velocidad demasiado baja.

Si el motor se detiene, revise las técnicas de procesado y consulte las instrucciones.

Restablecimiento del disyuntor: El disyuntor salta para proteger el motor de una sobrecarga eléctrica. Si esto ocurre, puede volver a restablecerse fácilmente devolviéndolo con cuidado a su posición inicial.

Protector térmico: El protector térmico puede detener el motor para protegerlo de un sobrecalentamiento. Para restablecerlo, espere a que el motor se enfríe con el interruptor en la posición de apagado (45 minutos). El motor puede enfriarse más rápidamente colocando la unidad motora en un lugar frío (desconectar antes). Para acelerar el proceso, enfoque el aire de un ventilador a la parte inferior de la base. Si parece que el motor está sobrecalentado, pero el protector térmico no detiene la máquina, párela y extraiga el vaso de la base. Programe el selector en el n.º 10 en el caso de máquinas con velocidad variable o pulse el interruptor de ritmo en las máquinas programables. Encienda la máquina y déjala funcionar durante 1 minuto. No toque nunca las partes móviles cuando esté en funcionamiento. Si se activan los dispositivos de protección, siga las instrucciones para restablecer el disyuntor y, a continuación, enfríe el motor siguiendo las instrucciones del protector térmico.

PIEZAS Y FUNCIONES

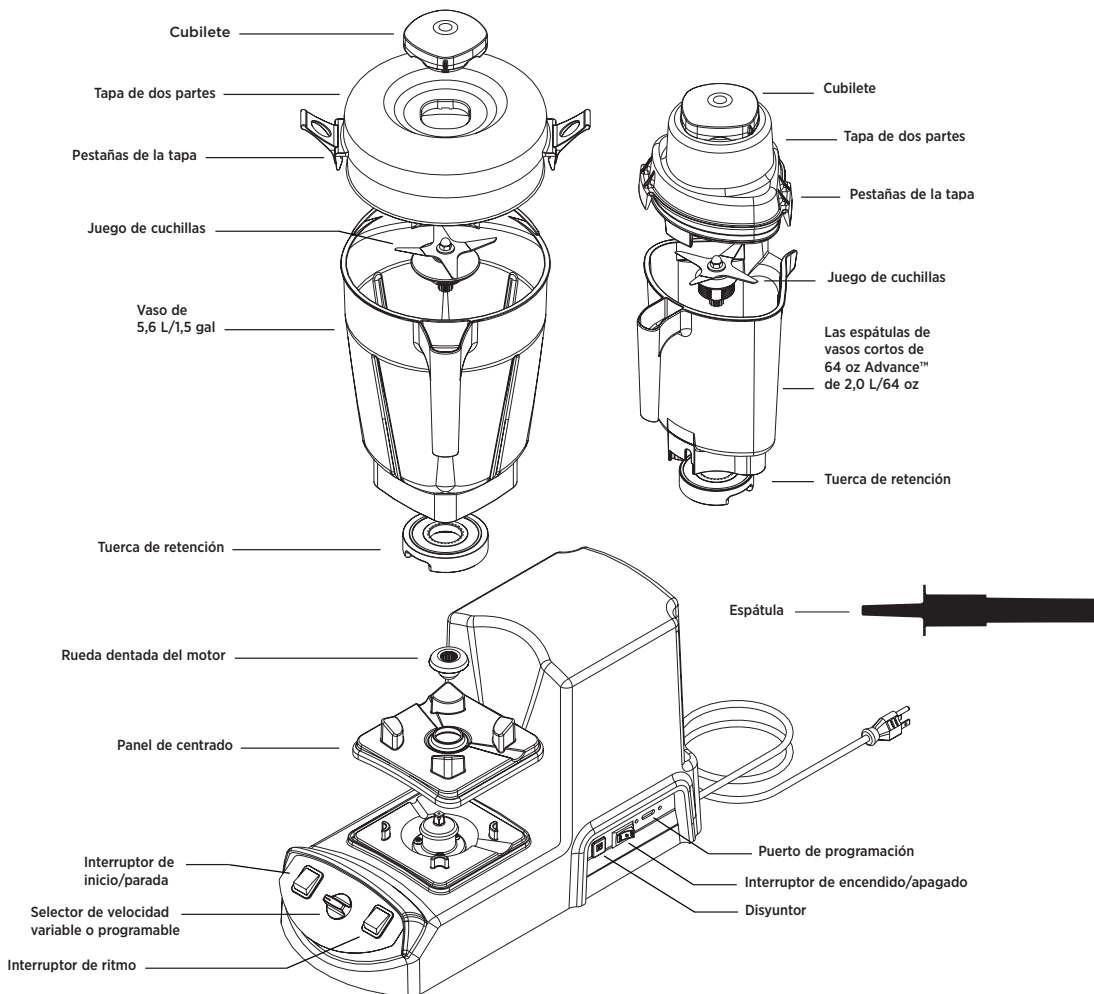

Interruptor de encendido/apagado: El interruptor de encendido/apagado se encuentra en la parte derecha de la base de la máquina si se mira de frente. El interruptor de encendido/apagado controla la alimentación de la máquina.

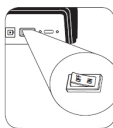

Interruptor de inicio/parada: El interruptor de inicio (◊)/parada (⊕) se encuentra a la izquierda del panel de control si se mira de frente a la máquina.

Selector de programas (modelo programable): El selector de programas sirve para seleccionar ciclos de batido preprogramados (del 1 al 6).

Selector de velocidad variable (modelo de velocidad variable): El selector de velocidad variable selecciona las velocidades de rotación de la cuchilla de 1 a 10 (de baja a alta).

Interruptor de ritmo: El interruptor de ritmo (Ⓜ) se encuentra a la derecha del panel de control si se mira de frente a la máquina. Cuando el símbolo brilla, indica que se encuentra encendido. El interruptor de ritmo solo puede utilizarse cuando la máquina está encendida. La función de ritmo rota las cuchillas a la velocidad elegida con el sector de velocidad variable.

Vaso: El vaso incluye indicaciones claras en onzas, tazas y milímetros.

⚠ PRECAUCIÓN: Las tapas y las espátulas no pueden intercambiarse entre vasos de estilo, tipo y tamaño diferentes.

Tapa de dos partes: La tapa de dos partes puede ponerse, quitarse y limpiarse fácilmente. Use siempre la tapa y el cubilete durante el batido.

Encaje la tapa en el vaso y déjela en esa posición durante unos minutos. De ese modo, se facilitan el bloqueo y la extracción.

Cubilete: Introduzca el cubilete a través de la tapa y asegúrelo girándolo hacia la derecha. Para utilizar la espátula o añadir ingredientes, extraiga el cubilete.

Espátula: La prensa le permite acelerar el proceso de mezclas muy espesas o congeladas que no se pueden procesar en una batidora normal. gracias al uso de la espátula, se mantiene la circulación de la mezcla y se evita la formación de burbujas de aire durante el batido.

Disyuntor: El disyuntor salta para proteger el motor de una sobrecarga eléctrica. Si esto ocurre, puede volver a restablecerse fácilmente devolviéndolo con cuidado a su posición inicial.

Protección de sobrecarga automática: El motor Vitamix está diseñado para evitar el sobrecalentamiento. Si el motor se apaga, apague el interruptor de encendido durante 45 minutos para restablecer la máquina. El tiempo de reinicio se ampliará si la temperatura de la sala es alta. Para reducir el tiempo de restablecimiento, desenchufe la máquina, extraiga el vaso y con un secador de pelo en la posición de aire frío dirija aire a la sección central de la parte inferior.

ADVERTENCIAS

No ponga en funcionamiento la máquina sin la tapa del vaso cuando utilice el bloqueo.

El giro de las cuchillas puede provocar lesiones graves. NO introduzca las manos en el vaso con la máquina en funcionamiento.

No fuerce la entrada de la prensa en el vaso. Si aplica una fuerza excesiva, podría introducir demasiado la prensa en el interior del vaso y dañar las cuchillas.

No utilice la prensa de modelos anteriores, ya que tiene una superficie recta y uniforme sin "escalón". Si lo hace, puede dañar las cuchillas.

Cuando procese mezclas o líquidos calientes, siga las indicaciones que figuran a continuación:

- La tapa de doble cierre debe estar encajada en su sitio. No utilice tapas de una pieza o sin cierres. De esta forma, el vapor sale de forma natural y se evita que la tapa se suelte mientras la máquina está encendida.
- No comience el procesamiento de líquidos calientes a una velocidad alta. Comience siempre con una velocidad baja y cambie a una velocidad alta mientras la máquina está funcionando.
- Tenga cuidado al batir líquidos calientes. Por debajo del cubilete, pueden salir líquidos o vapor que pueden causar quemaduras.

NOTAS IMPORTANTES

Vasos: Las batidoras Vitamix XL™ están optimizadas para su uso con el vaso de 5,6 L/1,5 gal y con el vaso Advance® de 2,0 L/64 oz. Otros vasos estándar de Vitamix (vasos de 2,0 L/64 oz, 1,5 L/48 oz o vasos compactos de 0,9 L/32 oz) no son compatibles.

Bloqueo de seguridad

El sistema de bloqueo solo se encuentra disponible en aquellos países en los que esta función es obligatoria. Con la máquina conectada a la toma de corriente más cercana, el bloqueo de seguridad magnético desconecta la alimentación eléctrica del motor cuando la tapa de seguridad está levantada en posición vertical y el vaso se encuentra en el panel de centrado (Ilustración A).

La alimentación se vuelve a conectar cuando se baja la tapa de seguridad hasta la tapa del vaso (Ilustración B). La prensa puede utilizarse con la tapa de seguridad y la tapa del vaso durante el batido.

Montaje de la tapa

Para que una tapa nueva sea más fácil de insertar y extraer, extienda una fina capa de aceite de cocina alrededor del borde por donde se inserta. Colóquela sobre un vaso durante varios minutos, extráigala y retire el aceite suavemente.

Tapa de doble cierre con prensa para vaso Advance® de 2,0 L/64 oz

- Para asegurar la tapa, colóquela sobre la parte superior del vaso, presione ligeramente hacia abajo hasta que encaje en su sitio y asegúrese de que los seguros están cerrados en el borde superior del vaso.
- Para extraer una tapa completamente sellada, levante una de las dos pestañas y tire hacia arriba.
- Gire el cubilete central para afianzarlo o extraerlo.
- Puede retirar el cubilete para utilizar la prensa o añadir ingredientes.

Tapa de dos piezas (opcional) para vaso Advance® de 2,0 L/64 oz

- Para asegurar la tapa, colóquela sobre la parte superior del vaso, presione ligeramente hacia abajo hasta que encaje en su sitio y asegúrese de que los seguros están cerrados en el borde superior del vaso.
- Para extraer una tapa completamente sellada, levante una de las dos pestañas y tire hacia arriba.
- Gire el cubilete central para afianzarlo o extraerlo.
- No utilice la herramienta de aceleración.

Tapa de dos piezas para vaso de 5,6 L/1,5 gal

- Para asegurar la tapa, colóquela sobre la parte superior del vaso, presione ligeramente hacia abajo hasta que encaje en su sitio y asegúrese de que los seguros están cerrados en el borde superior del vaso.
- Para extraer una tapa completamente sellada, levante una de las dos pestañas y tire hacia arriba.
- Gire el cubilete central para afianzarlo o extraerlo.
- Puede retirar el cubilete para utilizar la prensa o añadir ingredientes.

Espátula

La prensa sirve para evitar la formación de burbujas de aire durante el batido y poder procesar mezclas congeladas o muy espesas que son difíciles de procesar. Cuando la máquina está en funcionamiento, utilice la prensa para empujar los ingredientes hacia las cuchillas.

Cuando utiliza la prensa:

- Si una mezcla espesa deja de circular, es posible que haya encontrado una burbuja de aire. Introduzca la prensa por la tapa y muévala hasta deshacerla.
- Utilicela solo con la tapa encajada en su sitio y sin el cubilete.
- El disco protector de salpicaduras (cerca de la parte superior de la prensa) y la tapa evitan que la prensa golpee las cuchillas.
- El vaso no debe llenarse más de $\frac{2}{3}$ de su capacidad cuando se utiliza la prensa.
- No utilice la prensa durante más de 30 segundos consecutivos (para evitar sobrecalentamiento).
- Si desea procesar ingredientes muy espesos, sostenga recta la prensa para facilitar su circulación. Si no es preciso, dirija la prensa hacia los laterales y las esquinas del vaso.

ILUSTRACIÓN A

Bloqueo de seguridad en posición abierta. La alimentación de la máquina está desconectada.



ILUSTRACIÓN B

Bloqueo de seguridad en posición cerrada. La alimentación de la máquina está conectada.



ILUSTRACIÓN C



ILUSTRACIÓN D

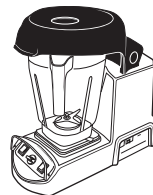

ILUSTRACIÓN E



Disco protector de salpicaduras

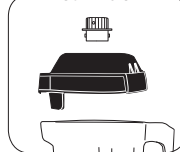
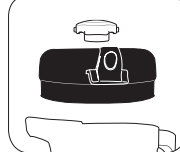
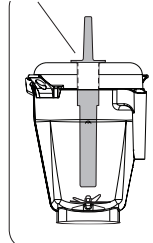

Disco protector de salpicaduras

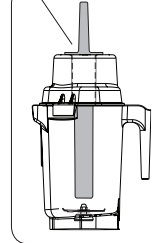

NOTAS IMPORTANTES

Las máquinas Vitamix disponen de distintas opciones de control según el modelo. Asegúrese de que sigue las instrucciones de su modelo.

Vitamix XL™ de velocidad variable

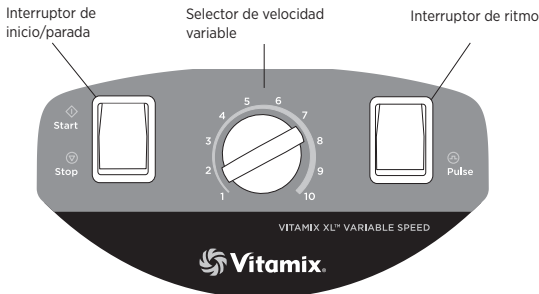

Vitamix XL™ programable

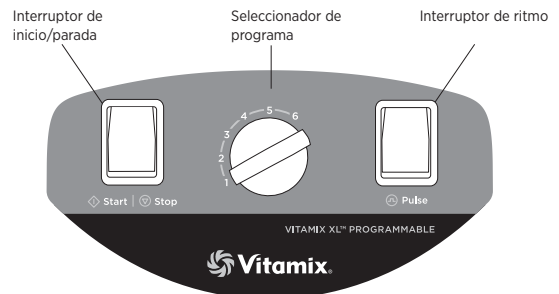

Vitamix XL™ de velocidad variable

Interruptor de encendido/apagado: El interruptor de encendido/apagado controla la alimentación. Se encuentra en el lateral de la máquina (Ilustración A). Mientras esté enchufada, ponga el interruptor en la posición de encendido para que la máquina se prepare para batir. Ponga el interruptor en la posición de apagado por la noche o siempre que prevea que no se va a utilizar la máquina.



Vitamix XL™ programable

Interruptor de encendido/apagado: El interruptor de encendido/apagado controla la alimentación. Se encuentra en el lateral de la máquina (Ilustración B). Mientras esté enchufada, ponga el interruptor en la posición de encendido para que la máquina se prepare para batir. Ponga el interruptor en la posición de apagado por la noche o siempre que prevea que no se va a utilizar la máquina.

Interruptor de inicio/parada: El interruptor de inicio/parada se encuentra a la izquierda del panel de control si se mira de frente la máquina. Pulse el botón hacia la posición de inicio (◀▶) para poner la máquina en funcionamiento y hacia la posición de parada (⏹) para detener la máquina. El interruptor de inicio/parada activará la máquina a la velocidad seleccionada con el selector de velocidad variable.

Selector de velocidad variable: Permite cambiar la velocidad del motor sin interrupciones.

Interruptor de ritmo: El interruptor de ritmo (⏸) solo puede utilizarse cuando el interruptor de inicio/parada se encuentra en la posición de parada (⏹). Puede utilizarse para enfriar rápidamente el producto del vaso. Para ello, mantenga pulsado el interruptor el tiempo que necesite. Cuando está activado, la máquina trabaja a la velocidad seleccionada con el selector de velocidad variable.

Interruptor de inicio/parada: El interruptor de inicio (◀▶)/parada (⏹) se encuentra a la izquierda del panel de control si se mira de frente la máquina. Se trata de un interruptor luminoso. Cuando está encendido, la máquina está en funcionamiento. Pulse el interruptor para poner en marcha uno de los seis programas de la máquina. Puede pulsarlo para detener un programa en mitad de un ciclo de batido.

Seleccionador de programa: Permite elegir varias opciones programadas previamente. La batidora se apagará automáticamente cuando haya finalizado el programa seleccionado. Del mismo modo, solo se activarán los programas cuando el interruptor esté en posición de encendido.

Interruptor de ritmo: El interruptor de ritmo (⏸) se encuentra a la derecha del panel de control si se mira de frente la máquina. Enfri rápidamente el producto del vaso manteniendo pulsado el interruptor el tiempo que necesite. Este interruptor solo se puede utilizar cuando con la máquina encendida.

PROGRAMACIÓN

La batidora Vitamix XL™ programable está preprogramada con ciclos de batido que han sido optimizados para aplicaciones diversas. Los programas se pueden personalizar mediante un chip de programación o un kit de software de programación distribuido por Vitamix®. Llame a su distribuidor o al servicio de atención al cliente para obtener más información.

Aunque su máquina venga configurada de fábrica con los programas de Vitamix XL™, siga estas instrucciones cuando utilice un chip de programación personalizado.

Programación de la máquina con un chip personalizado

1. Encienda la máquina con el interruptor de encendido/apagado situado en el lateral de esta.
2. Retire el vaso y localice el puerto de programación (Ilustración A) que se encuentra en el lateral de la máquina junto al botón de encendido/apagado. Introduzca el chip de programación personalizado con las barras de contacto plateadas y la inscripción "This Side Facing to the Front of the Machine" (Colocar este lado hacia la parte delantera de la máquina) en el puerto situado bajo la etiqueta.
3. En 5 segundos, se reprogramarán los seis programas predeterminados.
4. Extraiga el chip de programación, vuelva a colocarlo en el envase original y guárdelo en un lugar seguro y fácil de acceder.

Restablecimiento de la configuración de fábrica

1. Apague la máquina con el interruptor de encendido/apagado situado en el lateral de esta.
2. Mantenga pulsado el interruptor de ritmo a la vez que enciende de nuevo la máquina con el botón de encendido/apagado.

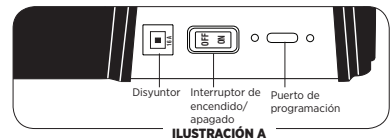

Modelo programable

A continuación, se muestra la configuración básica del selector de programa del modelo programable. Estos programas, numerados del 1 al 6, son ciclos de batido diseñados para las mezclas que más se suelen preparar. Al seleccionar uno de los programas predeterminados, la máquina iniciará un ciclo completo. La máquina se detendrá por sí misma cuando haya finalizado el ciclo. Los ciclos tienen diferentes velocidades y duraciones. Las opciones predeterminadas de la máquina pueden diferir debido a las revisiones de los programas o en caso de que se haya programado específicamente para su negocio.

PROGRAMA 1: Comienza con una velocidad baja y la aumenta hasta una velocidad alta (100 %) durante 25 segundos (:30)

PROGRAMA 2: Comienza con una velocidad baja y la aumenta hasta una velocidad alta (100 %) durante 40 segundos (:45)

PROGRAMA 3: Comienza con una velocidad baja y la aumenta hasta una velocidad alta (100 %) durante 55 segundos (:60)

PROGRAMA 4: Comienza con una velocidad baja y la aumenta hasta una velocidad alta (100 %) durante 1 minuto y 25 segundos (1:30)

PROGRAMA 5: Comienza con una velocidad baja y la aumenta hasta una velocidad alta (100 %) durante 1 minuto y 55 segundos (2:00)

PROGRAMA 6: Comienza con una velocidad baja y la aumenta hasta una velocidad alta (100 %) durante 2 minutos y 55 segundos (3:00)

Instrucciones de la batidora Vitamix XL™ (todos los modelos)

1. Introduzca en primer lugar los líquidos y alimentos blandos en el vaso. Al colocar los ingredientes mojados más cerca de las cuchillas, se favorece que se cree un vórtice que permite el movimiento del resto de ingredientes hacia las cuchillas. Aunque no es necesario para procesar, cortar o partir los alimentos en partes más pequeñas (3-8 cm/ 1-3"), permite medir los ingredientes con más precisión. Se recomienda que la fruta esté descongelada o parcialmente descongelada. La velocidad máxima está recomendada para mezclas más difíciles.
2. Coloque el vaso sobre la unidad motora y alinéela con el panel de centrado fijado a la base (**el motor debe estar completamente parado antes de colocar el vaso**). Los vasos no se deben utilizar con materiales duros y secos. Evite utilizar la máquina con el vaso vacío.
3. Utilice siempre una tapa al batir. Cuando se baten ingredientes calientes, la tapa debe estar bien fijada en su lugar. Cuando se procesan líquidos calientes, no utilice tapas de una pieza o sin cierres.
4. Para obtener los mejores resultados, asegúrese en todo momento de que llena el vaso de 5,6 L/ 1,5 gal al menos hasta el nivel de 1,4 L/ 48 oz con los ingredientes. Si el volumen final es inferior a 1,4 L/ 48 oz, utilice el vaso Advance®.
5. Conecte la máquina en el enchufe más cercano (si está desenchufada).
6. Siga las instrucciones del modelo correspondiente:

Vitamix XL™ modelo programable: Coloque el interruptor en la posición de encendido. Ponga en marcha el programa deseado con el selector de programa.

- Pulse el interruptor de inicio/parada.
- Hasta que se familiarice con la velocidad, observe la mezcla con atención para evitar un batido excesivo.
- Si la mezcla parece demasiado espesa, retire el cubilete y añada líquido lentamente por la abertura de la tapa a la vez que la procesa.

Vitamix XL™ modelo de velocidad variable: Seleccione la velocidad deseada con el selector. En función de los ingredientes que utilice, inicie el batido con una velocidad baja y aumente la velocidad cuando la mezcla comience a procesarse.

- Coloque el interruptor en la posición de encendido.
 - Hasta que se familiarice con la velocidad, observe la mezcla con atención para evitar un batido excesivo.
 - Cuanto más baja sea la velocidad, más espesa será la mezcla. Cuanto más alta sea la velocidad, más fina será la mezcla. Para evitar un procesado excesivo, inicie siempre el batido a la velocidad variable más baja y vaya aumentándola progresivamente.
7. Cuando trabaje con mezclas difíciles de batir como el puré de jengibre, el pesto o mezclas de ingredientes congelados, utilice la prensa para ayudar a los ingredientes a pasar por las cuchillas. Si realiza movimientos circulares continuamente con la prensa a la vez que bate, podrá eliminar las burbujas de aire y obtendrá una mezcla más uniforme.
 8. Después de que la batidora se haya detenido, espere hasta que las cuchillas se paren por completo antes de quitar la tapa o el vaso de la unidad motora.

9. Para usar el interruptor de ritmo:

- **Vitamix XL™ modelo programable:** Asegúrese de que la máquina esté encendida. Con el vaso sobre la unidad motora, pulse el interruptor de ritmo. Suelte el interruptor para detener el motor.
- **Vitamix XL™ modelo de velocidad variable:** Asegúrese de que la máquina esté encendida. Gire el selector hasta la velocidad variable deseada. Con el vaso sobre la unidad motora, pulse el interruptor de ritmo. Suelte el interruptor para detener el motor. Repita esta acción varias veces hasta que la mezcla adquiera la consistencia deseada.

10. Desconecte la máquina cuando no la utilice.



ADVERTENCIAS

- Desconecte la máquina de la toma de corriente cuando no la utilice.
- Si detecta que la máquina tiene un sonido diferente o en caso de que un cuerpo duro o extraño entre en contacto con las cuchillas, no sirva la mezcla. Busque si falta alguna pieza en el juego de cuchillas o si hay alguna pieza suelta o mellada. Si hay alguna pieza suelta, mellada o que falta, sustituya el juego de cuchillas por uno nuevo.

Cuando procese líquidos calientes, siempre:

- Tenga cuidado. La salida de vapor o las salpicaduras pueden producir quemaduras.
- Asegure la tapa. De esta forma, evitará que salga disparada cuando la máquina esté en funcionamiento.
- En el caso de la batidora Vitamix XL™ con velocidad variable, comience con la velocidad variable 1 y aumente rápidamente la velocidad hasta la 10. Cuando bata ingredientes calientes, no empiece nunca con la velocidad máxima.

Consejos de batido

1. Si se congelan los ingredientes, pruebe a reducir la cantidad de hielo. A diferencia de otras batidoras, con la batidora Vitamix XL™, no necesita tanto hielo para preparar bebidas congeladas.
2. Introduzca en primer lugar los líquidos y alimentos blandos en el vaso. Los alimentos duros y el hielo deben añadirse en último lugar.
3. Los ingredientes enteros, duros o congelados deben ser de pequeño tamaño. La fruta sólida congelada es muy difícil de batir. Para obtener los mejores resultados, utilice fruta semicongelada. Si utiliza la misma cantidad de fruta semicongelada y de hielo, se mantendrá la consistencia de las bebidas. Si ve trozos de fruta, modifique las cantidades.
4. Cuando elabore sus propias recetas, trabaje siempre con suficiente líquido para facilitar el proceso de batido. En el caso de aquellas recetas que contengan una mínima cantidad de líquido, utilice el selector de velocidad variable para poner en marcha la máquina a la mínima velocidad hasta que se pueda batir fácilmente.
5. Cuando utilice el vaso de 5,6 L/ 1,5 gal, emplee las dos manos para verter la mezcla. Coloque una mano bajo el pico del vaso y, con la otra, coja el mango (ilustración A).
6. Cuando bata alimentos calientes, es recomendable llevar ropa de manga larga y guantes para verter la mezcla (ilustración A).
7. Comience a batir a baja velocidad y vaya aumentando hasta una velocidad alta. La velocidad alta favorece que el motor se enfríe.
8. Si una receta requiere trabajar con mezclas difíciles a baja velocidad, aumenta la posibilidad de que se active el protector térmico. Para evitar que el protector térmico deje de funcionar, cuando crea que el motor se está calentando, pare la máquina y extraiga el vaso de la base. Encienda la máquina a alta velocidad y déjala funcionar sin el vaso. De esta forma, el aire circulará por la carcasa del motor y lo enfriará.



ILUSTRACIÓN A



ADVERTENCIAS

No deje que las mezclas, los líquidos o los alimentos se sequen en el vaso. Enjuáguelo tras el uso. Los productos secos pueden adherirse a la cuchilla y dañar el sello de los rodamientos al volver a poner en marcha la máquina. No coloque los vasos en el congelador.

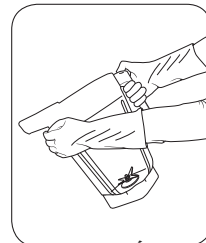
Las temperaturas extremadamente bajas en combinación con ingredientes calientes o la acción rápida inmediata de la cuchilla pueden romper el vaso. Dadas las características de los policarbonatos empleados en la carcasa de aislamiento acústico y en los vasos Advance, no se recomienda utilizar el microondas ni el lavavajillas.

NOTAS IMPORTANTES

- * Asegúrese de escurrir el exceso de agua del paño o esponja a la hora de limpiar las zonas de control de la máquina o cualquier pieza eléctrica.
- ** Para prolongar la vida útil del vaso, Vitamix® recomienda utilizar jabones con un pH bajo, como los detergentes líquidos para lavavajillas (Ivory Liquid®).
- *** Solución recomendada para la desinfección: 7,4 ml/ 1,5 cucharadita de lejía de uso doméstico o industrial en 2,0 L/ 2 qt de agua.

Unidad motora/panel de control

1. **Desconecte el cable de alimentación.**
2. Lave con cuidado la superficie exterior con un paño de algodón suave humedecido con una solución de agua caliente y detergente no abrasivo o limpiador aerosol líquido no abrasivo. **Nunca sumerja la unidad motora en agua u otro líquido.**
3. Limpie los interruptores minuciosamente para que funcionen bien; el uso puede dejarlos pegajosos. Desconecte la máquina y utilice un paño humedecido con agua* y un detergente suave para limpiar alrededor de los bordes de las palancas de los interruptores hasta que funcionen correctamente. Mueva varias veces los interruptores hacia atrás y hacia adelante para que se desprendan los residuos secos que pudiera haber debajo. Si se dejan los interruptores pegajosos, acabarán dañándose o quemándose. Limpie la máquina con cuidado para evitar que entre agua u otros líquidos en los interruptores.
4. Séquela con un paño de algodón suave.

Vaso y tapa

- Retire la tapa y el cubilete. Lávelos con agua caliente y jabón. Enjuáguelos bien bajo el grifo y séquelos. Vuelva a montarlas antes de utilizar la batidora.
5. **Para la limpieza:** Llene el vaso con ¼ de agua caliente (43 °C/110 °F) y añada un par de gotas de detergente líquido para lavavajillas.** Vuelva a colocar el vaso sobre la unidad motora y encaje bien en su sitio la tapa de dos piezas. Ponga en marcha la máquina durante 30 segundos. Vacíe el vaso y repita este paso.
 6. **Para el enjuagado:** Llene el vaso con ¾ de agua caliente (43 °C/110 °F) y no añada jabón. Colóquelo en la unidad motora y encaje bien en su sitio la tapa de dos piezas. Ponga en marcha la máquina durante 30 segundos. Vacíe el vaso.
 7. Si quedara algún residuo sólido, extraiga el juego de cuchillas (véase página 15) y lave todas las piezas del vaso con agua caliente y jabón. Enjuáguelas y séquelas. Vuelva a montarlas antes de realizar el siguiente paso. No sumerja el juego de cuchillas.
 8. **Para la desinfección:** Si ya no quedan residuos sólidos después de realizar los pasos 2 o 3, llene el vaso con ¾ de solución desinfectante.*** Vuelva a colocar el vaso sobre la unidad motora y encaje bien en su sitio la tapa de dos piezas. Ponga la máquina en funcionamiento máximo durante 30 segundos. Apague la máquina y deje reposar la solución desinfectante en el vaso durante un minuto y medio más. Tire la solución desinfectante. Vuelva a colocar el vaso en la unidad motora y ponga en funcionamiento la máquina vacía durante 5 segundos más. No lo enjuague tras la desinfección. Deje secar el vaso al aire.

Tapa del bloqueo de seguridad (algunos modelos)

Límpielo con un paño húmedo mientras está colocada en la máquina. Si desea limpiarla más minuciosamente, saque la tapa de seguridad de las ranuras del lateral de la máquina y lávela con un detergente para lavavajillas suave. Vuelva a montarlas antes de utilizar la batidora. No utilice el lavavajillas.

Problemas:

- Incremento de la vibración
- Pérdidas en la parte inferior del vaso
- Aumento del ruido del vaso

Acciones posibles:

- a. Compruebe si hay alguna parte suelta, dañada o mellada en el juego de cuchillas y sustitúyala.
- b. Gire la tuerca de retención con su llave en el sentido de las agujas del reloj hasta apretarla.

- La máquina no funciona.

- a. Compruebe que el cable de alimentación está bien conectado a la toma de corriente.
- b. Compruebe que el interruptor de encendido/apagado se encuentra en la posición de encendido. Compruebe que los interruptores estén limpios y que se puedan mover sin problemas.
- c. El protector térmico puede haber apagado la máquina. Apáguela durante 45 minutos para que se restablezca. **Nota:** El motor puede enfriarse más rápidamente colocando la unidad motora en un lugar frío (desconectar antes). Pruebe a enfocar el aire de un ventilador a la parte inferior de la unidad motora.

- Fuerte ruido de las cuchillas
- Imposibilidad de giro de las cuchillas

- a. La rueda dentada del motor puede estar rota. Compruebe si tiene una pequeña fisura en el centro o un diente desgastado y, en ese caso, sustitúyala por una nueva. Las instrucciones vienen con la pieza.
- b. Los rodamientos de las cuchillas deben sustituirse. Gire las cuchillas con el eje de transmisión de la parte inferior del vaso. Si las cuchillas giran sin resistencia, sustituya el juego de cuchillas.
- c. El eje de transmisión del juego de cuchillas puede estar desgastado. Compruebe si tiene algún diente desgastado en el eje de transmisión del juego de cuchillas. Sustituya el juego de cuchillas.

- Rechinar fuerte procedente del motor de la batidora

Los rodamientos del motor deben ser sustituidos. Póngase en contacto con el servicio de atención al cliente de Vitamix®.

- La máquina no se enciende cuando el bloqueo de seguridad está activado (algunos modelos).

- a. Compruebe que el cable de alimentación está bien conectado a la toma de corriente.
- b. Compruebe que el interruptor de encendido/apagado se encuentra en la posición de encendido. Compruebe que los interruptores estén limpios y que se puedan mover sin problemas.
- c. Compruebe que la tapa de seguridad está bajada y bien encajada en las ranuras de la carcasa del motor.

Problemas:

- La máquina funciona de forma irregular
- La máquina arranca de forma automática
- La máquina se apaga un tiempo y luego se enciende sin estar conectada
- La máquina no funciona correctamente fuera de la caja
- La máquina pone en marcha un programa distinto al seleccionado (solo en modelos programables)

Acciones posibles:

- a. Pruebe a enchufar la máquina en otra toma de corriente.
- b. Restablezca la configuración de fábrica de la máquina (solo en modelos programables).
- c. La máquina puede dejar de funcionar si se produce sobrecarga a baja velocidad. Para enfriar el motor, apáguela durante 45 minutos.
- d. Póngase en contacto con el servicio de atención al cliente de Vitamix.

ESPECIFICACIONES

Vitamix XL™

Requisitos eléctricos:

- 120 V, 50/60 Hz, 15 amp
- Utiliza un cable de tres clavijas con toma de tierra de EE. UU.
- Se recomienda una toma de corriente de 20 A para cada máquina.

No utilice cables alargadores con la máquina.

- 220-240 V, 50/60 Hz y 1700-1900 W
- 100 V (Japón), 50/60 Hz y 1300 W

Dimensiones:

- 18,1" /45,6 cm de altura con la tapa
- 18,6" /47,3 cm de altura con el bloqueo cerrado
- 26,6" /67,6 cm de altura con el bloqueo abierto
- Profundidad: 19,0" /48,3 cm
- Ancho: 21,6 cm /21,6 cm

Si no puede arreglar la máquina con estas sugerencias, puede solicitar ayuda al servicio de asistencia técnica de Vitamix® a través del teléfono 800-886-5235. Si ha adquirido el equipo fuera de los EE. UU., póngase en contacto con su distribuidor local de Vitamix o con la división internacional de Vitamix a través del teléfono +1.440.782.2450 o el correo electrónico international@vitamix.com para obtener información sobre un distribuidor en su país. Si desea obtener asistencia en línea, visite www.vitamix.com/commercial.

NOTAS IMPORTANTES

La protección de sobrecarga automática apaga el motor cuando salta el disyuntor restablecido. De esta forma, evita el sobrecalentamiento del motor. Si el motor se apaga, puede ser debido a alguno de los siguientes casos:

- La mezcla es demasiado espesa.
- La mezcla contiene demasiados ingredientes.
- La mezcla se ha procesado durante mucho tiempo a una velocidad demasiado baja.

Protector térmico: El protector térmico puede detener el motor para protegerlo de un sobrecalentamiento. Para restablecerlo, espere a que el motor se enfríe con el interruptor en la posición de apagado (45 minutos). El motor puede enfriarse más rápidamente colocando la unidad motora en un lugar frío (desconectar antes). Para acelerar el proceso, enfoque el aire de un ventilador a la parte inferior de la base. Si parece que el motor está sobrecalentado, pero el protector térmico no detiene la máquina, párela y extraiga el vaso de la base. Programe el selector en el n.º 10 en el caso de máquinas con velocidad variable o pulse el interruptor de ritmo en las máquinas programables. Encienda la máquina y déjala funcionar durante 1 minuto. No toque nunca las partes móviles cuando esté en funcionamiento.

Si se activan los dispositivos de protección, siga las instrucciones para restablecer el disyuntor y, a continuación, enfríe el motor siguiendo las instrucciones del protector térmico.



Vita-Mix® Corporation
8615 Usher Road
Cleveland, OH 44138, EE. UU.

vitamix.com











©2016 Vita-Mix® Corporation. Queda prohibida la reproducción o la transmisión de la presente publicación en cualquier forma o por cualquier medio, así como su almacenamiento en una base de datos o sistema de recuperación sin el permiso por escrito de Vita-Mix® Corporation.

124068_A 11/16 TRADUCCIONES

SEZIONI

Inglese.....	1
Tedesco.....	11
Svedese.....	21
Francese.....	31
Russo.....	41
Spagnolo.....	51
Italiano.....	61
Portoghese.....	71
Arabo.....	81

SIMBOLI

	Avvertenza		Attenzione
	Non toccare MAI le parti in movimento. Tenere mani e utensili lontani dal contenitore		Mettere in funzione con il coperchio e il relativo tappo installati
	Pericolo di scosse elettriche		Leggere e comprendere il manuale di istruzioni
	Temperatura elevata durante la miscelazione di liquidi caldi		Non immergere
	NON inserire nulla nel contenitore mentre il frullatore è in funzione	I/O	On/Off
	Scollegare quando non è in uso, prima di effettuare la pulizia, di cambiare gli accessori o di avvicinarsi alle parti che si muovono durante l'utilizzo del frullatore		

INFORMAZIONI SUL RICICLAGGIO

Questo prodotto è stato fornito da un produttore consapevole in materia ambientale.

Questo prodotto può contenere sostanze potenzialmente pericolose per l'ambiente se smaltite in luoghi (discariche) non conformi alle normative vigenti.

Questo prodotto presenta il simbolo del cassonetto barrato per incoraggiare il riciclaggio laddove possibile.

Preghiamo gli acquirenti di essere responsabili dal punto di vista ambientale e di riciclare questo prodotto tramite l'impianto di riciclaggio della propria zona al termine della vita utile del prodotto.



Vita-Mix® Corporation
Commercial Division

8615 Usher Road, Cleveland, Ohio 44138 Stati Uniti
Tel.: 440.235.0214 E-mail: commercial@vitamix.com

Per conoscere la serie completa dei prodotti Vitamix,
visitare il sito vitamix.com.

⚠ AVVERTENZA



Per evitare lesioni.

Leggere e comprendere il manuale d'istruzioni prima di utilizzare la macchina. Seguire le precauzioni di sicurezza di base, che comprendono quanto segue.



⚠ AVVERTENZA



Pericolo di scosse elettriche.

Utilizzare SOLO una presa collegata a terra.

NON rimuovere la messa a terra.

NON utilizzare un adattatore.

NON utilizzare una prolunga.

L'inosservanza delle istruzioni può causare la morte o scosse elettriche.

LEGGERE TUTTE LE ISTRUZIONI, LE MISURE DI SICUREZZA E LE AVVERTENZE PRIMA DI ATTIVARE IL FRULLATORE.

1. Leggere tutte le istruzioni.
2. Per proteggersi dal rischio di scosse elettriche, non immergere la base motore in acqua o altri liquidi.
3. È necessaria la stretta supervisione di un adulto quando la macchina è in prossimità di bambini o da loro usata.
4. Scollegare il cavo elettrico dalla presa di corrente quando la macchina Vitamix® non è in uso, prima di smontarla, di aggiungere o rimuovere parti e prima della pulizia diversa dal lavaggio del contenitore.
5. Non toccare mai le parti in movimento.
6. Non mettere in funzione la macchina se presenta malfunzionamenti, cavo o spina danneggiati, dopo una caduta o in presenza di qualsiasi danno. Se il prodotto è stato acquistato negli Stati Uniti, chiamare il servizio di assistenza tecnica Vitamix, al n. 800.886.5235 per ispezione, riparazione, eventuale sostituzione o regolazione meccanica o elettrica. Se l'apparecchiatura è stata acquistata al di fuori degli Stati Uniti, contattare il proprio rivenditore locale autorizzato Vitamix o chiamare la Divisione Internazionale Vitamix al numero +1.440.782.2450, oppure inviare un'e-mail all'indirizzo international@vitamix.com per avere il nominativo del rivenditore più vicino.
7. L'uso di accessori, inclusi i barattoli, non espressamente consigliati o venduti da Vitamix può provocare incendi, folgorazioni o infortuni. Non usare accessori non consigliati o venduti da Vitamix, altrimenti la garanzia sarà nulla. **Non sono consentite modifiche o alterazioni del prodotto in qualsiasi forma, poiché possono causare lesioni fisiche.**
8. **Non utilizzare in ambienti esterni.**
9. Fare in modo che il cavo elettrico non entri in contatto con superfici calde o penda dal bordo di un tavolo o bancone.
10. Non collocare la macchina sopra o in prossimità di fornelli a gas o elettrici, in un forno riscaldato, e fare in modo che non sia in contatto con superfici calde. Fonti di calore esterne possono danneggiare la macchina.
11. Tenere mani e utensili lontano dal contenitore mentre il motore è in funzione, al fine di prevenire l'eventualità di lesioni personali gravi e/o danni alla macchina Vitamix. È possibile utilizzare una spatola in gomma, ma solo quando il frullatore Vitamix non è in funzione.
12. **AVVERTENZA: Le lame sono affilate. Maneggiare con attenzione.**
 - Non provare a rimuovere le lame mentre il contenitore è collocato sulla base motore.
 - Non azionare se le lame risultano allentate, rovinare o danneggiate; sostituirle immediatamente.
 - Per ridurre il rischio di lesioni personali, non posizionare mai il gruppo lame sulla base motore senza il contenitore Vitamix correttamente fissato.
13. Il carico massimo è pari ai litri (once) indicati sul contenitore, ossia di gran lunga inferiore con miscele dense.
14. Se il pestello è lasciato in posizione durante la miscelazione, il contenitore non dovrà essere riempito più di ¾. Non utilizzare il frullatore per più di 30 secondi con il pestello in posizione.
15. **ATTENZIONE:** Se la macchina è utilizzata in ambienti con protezione acustica diversi da quelli approvati da Vitamix®, i problemi di raffreddamento potrebbero comportare arresto termico e possibili danni al motore.
16. Durante la preparazione di burro a base di frutta secca o cibi oleosi, non lavorare per più di un minuto dopo che il composto ha iniziato a circolare all'interno del contenitore. L'eccessiva lavorazione può causare un surriscaldamento pericoloso e danneggiare il contenitore.

17. **Mettere in funzione il Vitamix sempre con il coperchio installato e fissato saldamente.**

18. **AVVERTENZA:** Durante la lavorazione di liquidi caldi:

- Il coperchio a due elementi deve essere saldamente fissato in posizione. Ciò consente al vapore di fuoriuscire normalmente e impedisce che il coperchio si stacchi quando viene azionata la macchina.
- Non avviare la macchina a velocità alta o turbo. Iniziare la lavorazione di liquidi caldi sempre a bassa velocità, quindi aumentare la velocità mentre la macchina è in funzione.
- Prestare attenzione con i liquidi caldi. I liquidi che potrebbero schizzare da sotto il coperchio o il vapore che fuoriesce potrebbero causare scottature.
- Indossare guanti e abiti a maniche lunghe per proteggersi quando si versano liquidi o composti caldi.

19. **ATTENZIONE:** Spegnerne oppure scollegare la macchina prima di toccare parti mobili.

Posizionare l'interruttore di accensione/spegnimento su Off di notte o quando la macchina non è sorvegliata.

CONSERVARE QUESTE ISTRUZIONI

NOTE IMPORTANTI

Le istruzioni presenti in questo manuale d'uso e manutenzione non possono coprire tutte le condizioni e situazioni possibili che potrebbero verificarsi. Quando si utilizza o si effettua manutenzione su qualsiasi apparecchio bisogna sempre adottare buon senso e attenzione.

IMPORTANTI ISTRUZIONI PER LA SICUREZZA D'USO

Non lasciare incustodito il frullatore Vitamix durante il funzionamento.

Qualsiasi operazione di riparazione, manutenzione o sostituzione di parti, deve essere eseguita da Vitamix o da un tecnico di manutenzione autorizzato.

AVVISO: L'INOSSERVANZA DI UNA QUALSIASI DELLE MISURE DI SICUREZZA E DELLE ISTRUZIONI IMPORTANTI PER LA SICUREZZA D'USO È CONSIDERATA UN USO IMPROPRIO DEL FRULLATORE VITAMIX E PUÒ RENDERE NULLA LA GARANZIA E PROVOCARE IL RISCHIO DI LESIONI GRAVI.

- Il cavo elettrico del frullatore è provvisto di spina tripolare (con messa a terra) compatibile con una presa di corrente tripolare standard (Figura A). **Questo cavo varia per i Paesi fuori dagli Stati Uniti d'America.**
- Per le prese bipolari sono disponibili gli adattatori (Figura B). Non tagliare o rimuovere il terzo polo (di terra) dalla spina o dal cavo elettrico.
- Consultare il proprio elettricista se non si ha la certezza che la presa di corrente sia collegata a terra mediante il cablaggio della struttura. Con una presa di corrente bipolare con adeguata messa a terra, collegare a terra la macchina fissando la linguetta sull'adattatore al coperchio della presa di corrente per mezzo della vite al centro del coperchio (Figura B).



FIGURA A



FIGURA B

GARANZIA LIMITATA

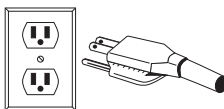
Per tenere il prodotto Vitamix® in buone condizioni di funzionamento e prolungarne il più possibile la durata, è importante seguire alcuni suggerimenti di semplice manutenzione:

1. Ispezionare periodicamente la bussola per verificarne lo stato di usura, crepe o rotture. Se si riscontra un danno, sostituire la bussola con la bussola di ricambio acclusa al miscelatore. Per acquistare bussole di ricambio, contattare Vitamix al numero 1-800-437-4654 (1-800-4DRINK4) per avere il nominativo del rivenditore più vicino. Per i clienti al di fuori degli Stati Uniti, contattare il proprio rivenditore autorizzato Vitamix o chiamare la Divisione Internazionale Vitamix al numero +1 440 782 2450, oppure inviare un'e-mail all'indirizzo international@vitamix.com per avere il nominativo del rivenditore più vicino.
2. Ruotare manualmente il gruppo cuscinetti delle lame per accertarsi che ruotino agevolmente o che non girino troppo liberamente. Se la lama vacilla o gira troppo liberamente, contattare Vitamix al numero 1-800-437-4654 (1-800-4DRINK4) per informazioni sulla garanzia o per avere il nominativo del rivenditore più vicino. Per i clienti al di fuori degli Stati Uniti, contattare il proprio rivenditore autorizzato Vitamix o chiamare la Divisione Internazionale Vitamix al numero +1 440 782 2450, oppure inviare un'e-mail all'indirizzo international@vitamix.com per avere il nominativo del rivenditore più vicino.
3. Non mettere mai in funzione la macchina senza il tappetino di centraggio correttamente installato sulla base. Vita-Mix® Corporation (di seguito denominata "Vita-Mix") garantisce all'utente finale originario (è richiesta la prova d'acquisto) che ha effettuato l'acquisto negli Stati Uniti, che questo frullatore commerciale Vita-Mix (di seguito denominato "Apparecchiatura") è privo di difetti di materiale e vizi di fabbricazione per i periodi di garanzia applicabili all'Apparecchiatura, come descritto nel presente documento e secondo le condizioni definite qui di seguito.

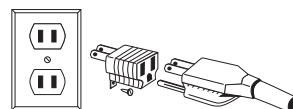
Base del motore

Vita-Mix garantisce all'utente finale originario che:

- Se la base motore si guasta entro trenta (30) giorni dalla data di acquisto, Vita-Mix sostituirà la base motore senza l'addebito di alcun costo.
- Se la base motore si guasta a causa di difetti di materiale o vizi di fabbricazione dopo trenta (30) giorni ma entro un anno dalla data di acquisto, Vita-Mix si assumerà il costo di tutti i pezzi e della manodopera necessari per riparare la base motore.
- Se la base motore si guasta a causa di difetti di materiale o vizi di fabbricazione dopo un anno ma entro tre (3) anni dalla data di acquisto, Vita-Mix si assumerà il costo dei pezzi ritenuti necessari per riparare la base.

Contenitore, coperchio, gruppo lame, bussola e involucri di protezione acustica (se incluso)

Il contenitore, il coperchio, il gruppo lame, la bussola e se incluso l'involucro di protezione acustica prodotto da Vita-Mix, sono coperti da garanzia contro difetti di materiale e vizi di fabbricazione per un anno dalla data di acquisto.

Condizioni

- Le garanzie contenute nel presente documento sono valide esclusivamente nei confronti dell'utente finale originario e non sono cedibili. Per avvalersi della garanzia è necessaria la prova di acquisto.
- La presente garanzia è il rimedio esclusivo dell'acquirente e definisce gli unici obblighi di Vita-Mix e non copre l'abuso, uso improprio o negligente, la manomissione della base o del contenitore (o l'involucro di protezione acustica) o l'esposizione a condizioni estreme ed è valida solo se l'Apparecchiatura è utilizzata nel rispetto del manuale di istruzioni fornito (accessibile anche sul sito www.vitamix.com/commercial).
- Se applicabile, l'installazione o la ventilazione impropria in caso di modello a incasso dell'Apparecchiatura, o il posizionamento dell'Apparecchiatura in un involucro di protezione acustica non prodotto da Vita-Mix annullano la garanzia.
- La garanzia è annullata nel caso in cui le riparazioni all'Apparecchiatura siano effettuate da persone che esulano da Vita-Mix o dai suoi centri assistenza autorizzati. Vita-Mix non sarà responsabile del costo di qualsiasi riparazione non autorizzata.
- Il solo obbligo a carico di Vitamix secondo le presenti disposizioni di garanzia è la riparazione o la sostituzione del pezzo o dei pezzi in garanzia, come determinato esclusivamente da Vitamix.

In nessun caso, anche in base a un contratto, indennizzo, garanzia o illecito (inclusa la negligenza), stretta responsabilità e così via, Vita-Mix sarà responsabile di danni speciali, indiretti, accidentali o consequenziali di qualsiasi tipo, incluse, tra l'altro, le perdite di profitto o ricavo. La suddetta garanzia limitata è il rimedio esclusivo del cliente e il cliente e Vita-Mix con il presente documento rinunciano espressamente a qualsiasi altra garanzia o condizione, implicita o esplicita, inclusa qualsiasi garanzia implicita di commerciabilità e di

adeguatezza a uno scopo particolare e, in via non limitativa di quanto previsto in generale nelle clausole che precedono, il cliente e Vita-Mix con il presente escludono espressamente, nella misura concessa dalla legge, l'applicazione di qualsiasi legislazione in materia di compravendita e della Convenzione delle Nazioni Unite sui contratti per la compravendita internazionale, ove applicabile.

Alcune giurisdizioni non consentono limitazioni sulle garanzie implicite o sui danni speciali, accidentali o consequenziali.

Nessun dipendente di Vita-Mix o qualsiasi altra persona è autorizzata a rilasciare garanzie aggiuntive o modifiche delle seguenti garanzie. Per i dettagli di garanzia per le macchine acquistate al di fuori degli Stati Uniti, contattare il proprio rivenditore autorizzato Vita-Mix o chiamare la divisione internazionale Vita-Mix al numero +1.440.782.2450, oppure inviare un'e-mail all'indirizzo international@vitamix.com per avere il nominativo del rivenditore più vicino.

Qualora il frullatore Vitamix necessiti di assistenza o riparazione coperta dai termini della presente garanzia, contattare Vita-Mix Corporation per assistenza in garanzia. Per macchine acquistate negli Stati Uniti, chiamare il servizio di assistenza tecnica Vita-Mix: 800-886-5235. Se l'acquisto è stato effettuato al di fuori degli Stati Uniti continentali, contattare il proprio rivenditore autorizzato Vita-Mix, o chiamare la divisione internazionale Vita-Mix al numero +1.440.782.2450, oppure inviare un'e-mail all'indirizzo international@vitamix.com per avere il nominativo del rivenditore più vicino.

Qualsiasi articolo inviato a Vitamix secondo i termini ivi definiti deve essere reso nell'imballo originale o con un imballo adeguato. Il cliente è responsabile per i costi di trasporto di ritorno per l'assistenza in garanzia. Non restituire o inviare i prodotti senza previa approvazione di Vitamix. Tutti i resi devono riportare chiaramente sull'imballo esterno il Codice di autorizzazione del reso. Qualsiasi prodotto inviato a Vita-mix senza previa autorizzazione o approvazione verrà rispedito all'indirizzo del mittente "così com'è", senza riparazione.

Suggerimenti di manutenzione

- **Non sbattere mai il contenitore contro alcuna superficie al fine di amalgamare gli ingredienti.** Rimuovere il contenitore dalla base e utilizzare la spatola in gomma per rimuovere le miscele dense dal fondo del contenitore.
- **Non agitare o scuotere mai il contenitore mentre è in uso.**
- **Non rimuovere mai il contenitore prima del completo arresto della macchina.**
- **Non avviare mai il motore prima che il contenitore sia installato.**
- Controllare quotidianamente lo stato delle lame. Se si rilevano componenti allentati, rovinati o mancanti, sostituire il gruppo lame prima dell'uso. Non serrare la vite esagonale (sulla parte superiore del gruppo lame). Se allentata, sostituire il gruppo lame.

NOTE IMPORTANTI

La protezione da sovraccarico automatica spegne il motore per proteggerlo. Il motore potrebbe arrestarsi se è sovraccarico o surriscaldato. Se il motore si spegne, la causa potrebbe essere una delle seguenti:

- Ricetta con consistenza troppo densa
- Ricetta con troppi ingredienti
- Ricetta lavorata troppo a lungo a velocità troppo bassa

Se il motore si spegne, passare in rassegna le tecniche di lavorazione e le istruzioni.

Interruttore automatico resettabile: Quando scatta l'interruttore automatico, vuol dire che sta proteggendo il motore dal sovraccarico elettrico. In tal caso, può essere facilmente ripristinato riportandolo lentamente alla sua posizione iniziale.

Protezione termica: La protezione termica potrebbe far arrestare il motore per proteggerlo dal surriscaldamento. Per riavviare, attendere che il motore si raffreddi con l'alimentazione staccata (fino a 45 minuti). Il raffreddamento potrebbe essere accelerato posizionando la base motore in un luogo fresco (scolligare prima l'alimentazione). Per velocizzare il processo, cercare di far passare l'aria con un aspirapolvere o un ventilatore verso la parte inferiore della base. Se il motore sembra surriscaldato, ma la protezione da surriscaldamento non ha fatto spegnere la macchina, spegnere la macchina e rimuovere il contenitore dalla base. Impostare il selettore su 10 per la macchina a velocità variabile o premere l'interruttore a impulso per la macchina programmabile. Accendere la macchina e lasciarla in funzione per 1 minuto. Fare attenzione a non toccare le parti in movimento durante l'uso. Se entrambi i dispositivi di protezione sono attivati, seguire le istruzioni per azzerare l'interruttore automatico e far raffreddare il motore secondo le istruzioni per la protezione termica.

COMPONENTI E FUNZIONI

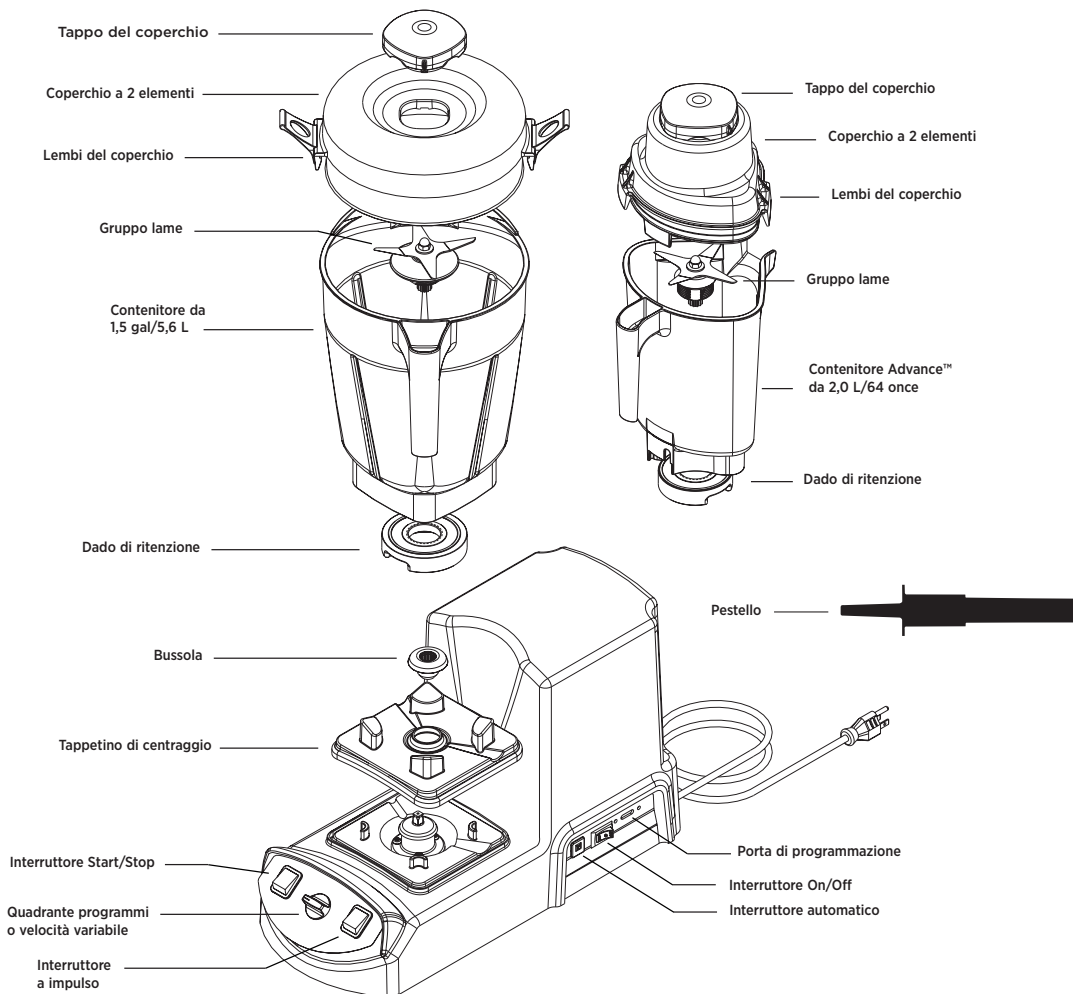

Interruttore di accensione/spengimento: L'interruttore On/Off (o di alimentazione) si trova sul lato destro della base della macchina guardando la macchina frontalmente. L'interruttore di accensione/spengimento controlla l'alimentazione della macchina.

Interruttore Start/Stop: L'interruttore Start (◊)/Stop (▽) si trova sul lato sinistro del pannello dei comandi, guardando la macchina frontalmente.

Quadrante programmi (modello programmabile): Il quadrante programmi è utilizzato per selezionare cicli di miscelazione preimpostati da 1 a 6.

Selettore di velocità variabile (modello a velocità variabile): il selettore di velocità variabile seleziona le velocità di rotazione della lama da 1 a 10 (da bassa ad alta).

Interruttore a impulso: L'interruttore a impulso (Ⓜ) si trova sul lato destro del pannello dei comandi, guardando la macchina frontalmente. Quando il simbolo si accende vuol dire che l'alimentazione è accesa. L'interruttore a impulso può essere usato solo quando l'alimentazione è accesa. La funzione a impulso fa ruotare le lame secondo quanto impostato sul selettore di velocità variabile.

Contenitore: Once, tazze e millimetri sono indicati chiaramente.

⚠ ATTENZIONE: I coperchi e i pressini non sono intercambiabili tra contenitori di diverso modello, tipo e dimensione.

Coperchio a 2 elementi: Il coperchio a due elementi è facile da pulire e comodo da inserire e rimuovere. Utilizzare sempre il coperchio e il tappo del coperchio durante la miscelazione.

Incastrare il coperchio sul contenitore e lasciarlo in posizione per alcuni minuti. Una volta posizionato il coperchio sul contenitore, sarà più facile da bloccare e rimuovere.

Tappo del coperchio: Inserire nel coperchio e fissarlo ruotandolo in senso orario. Rimuovere il tappo del coperchio per utilizzare il pestello o aggiungere ingredienti.

Pestello: Il pestello consente di accelerare la lavorazione di composti molto densi e/o congelati che non possono essere lavorati in un frullatore tradizionale. L'utilizzo del pestello mantiene stabile la distribuzione evitando la formazione di bolle d'aria durante la miscelazione.

Interruttore automatico: Quando scatta l'interruttore automatico, vuol dire che sta proteggendo il motore dal sovraccarico elettrico. In tal caso, può essere facilmente ripristinato riportandolo lentamente alla sua posizione iniziale.

Protezione da sovraccarico automatica: il motore di Vitamix è stato progettato con protezione contro il surriscaldamento. Se il motore si spegne, disattivare l'interruttore di alimentazione per 45 minuti per ripristinare. Il tempo di ripristino sarà prolungato se vi sono temperature ambiente elevate. Per ridurre il tempo di ripristino, scollegare la macchina, rimuovere il contenitore ed espellere l'aria contenuta nella sezione centrale della parte inferiore con l'aria fredda di un asciugacapelli.

AVVERTENZE

Non azionare la macchina senza il coperchio del contenitore quando si usa il dispositivo di blocco.

Le lame rotanti possono causare gravi infortuni. **NON** introdurre le dita nel contenitore mentre la macchina è in funzione.

Non forzare il pestello all'interno del contenitore. Una forza eccessiva potrebbe spingere troppo il pestello all'interno del contenitore e causare danni alle lame.

Non utilizzare pestelli con superficie liscia e dritta senza "sporgenze". L'utilizzo di modelli precedenti potrebbe causare danni alle lame.

Durante la lavorazione di composti o liquidi caldi:

- Il coperchio a due elementi deve essere saldamente fissato in posizione. Non utilizzare il coperchio a un elemento oppure un coperchio non fissato saldamente. Ciò consente al vapore di fuoriuscire normalmente e impedisce che il coperchio si stacchi quando viene azionata la macchina.
- Non iniziare la lavorazione di liquidi caldi a velocità elevata. Iniziare la lavorazione di liquidi caldi sempre a bassa velocità, quindi passare alla velocità elevata mentre la macchina è in funzione.
- Prestare attenzione con i liquidi caldi. I liquidi che potrebbero schizzare da sotto il coperchio o il vapore che fuoriesce potrebbero causare scottature.

NOTE IMPORTANTI

Contenitori: I frullatori Vitamix XL™ sono ottimizzati per l'utilizzo con il contenitore da 1,5 gal / 5,6 L e Advance® da 64 once / 2,0 L. Altri contenitori Vitamix standard (da 64 once / 2,0 L, 48 once / 1,5 L o compatti da 32 once / 0,9 L) non sono compatibili.

Dispositivo di sicurezza

Il dispositivo di sicurezza è fornito solo per quei Paesi in cui è richiesta questa funzione. Con la macchina collegata alla presa più vicina, il dispositivo di sicurezza magnetico scollega l'alimentazione di corrente al motore se il coperchio di sicurezza si solleva verticalmente mentre si posiziona il contenitore sul tappetino di centraggio (Figura A).

L'alimentazione è scollegata ogniqualvolta il coperchio di sicurezza è abbassato sul coperchio del contenitore (Figura B). Il pestello può essere usato dal coperchio di sicurezza e il coperchio del contenitore durante la miscelazione.

Inserimento del coperchio

Per facilitare l'inserimento e la rimozione di nuovi coperchi, passare uno strato leggero di olio da cucina sul bordo dove si chiude ermeticamente. Posizionarlo su un contenitore per alcuni minuti, rimuovere e pulire il coperchio.

Coperchio a due elementi con pestello - Contenitore Advance® da 2,0 L / 64 once

- Per fissare il coperchio, posizionarlo sulla parte superiore del contenitore e premere delicatamente fino a incastrare il coperchio in posizione, assicurandosi che le linguette siano chiuse sul bordo del contenitore.
- Per rimuovere un coperchio completamente agganciato, sollevare una delle due linguette e tirare verso l'alto e verso l'esterno.
- Applicare una torsione sul tappo del coperchio centrale per serrarlo o rimuoverlo.
- Il tappo del coperchio può essere rimosso quando si usa il pestello o si aggiungono degli ingredienti.

Coperchio a due elementi (opzionale) Contenitore Advance® da 2,0 L / 64 once

- Per fissare il coperchio, posizionarlo sulla parte superiore del contenitore e premere delicatamente fino a incastrare il coperchio in posizione, assicurandosi che le linguette siano chiuse sul bordo del contenitore.
- Per rimuovere un coperchio completamente agganciato, sollevare una delle due linguette e tirare verso l'alto e verso l'esterno.
- Applicare una torsione sul tappo del coperchio centrale per serrarlo o rimuoverlo.
- Non utilizzare con attrezzo di accelerazione.

Coperchio a due elementi, Contenitore da 1,5 gal / 5,6 L

- Per fissare il coperchio, posizionarlo sulla parte superiore del contenitore e premere delicatamente fino a incastrare il coperchio in posizione, assicurandosi che le linguette siano chiuse sul bordo del contenitore.
- Per rimuovere un coperchio completamente agganciato, sollevare una delle due linguette e tirare verso l'alto e verso l'esterno.
- Applicare una torsione sul tappo del coperchio centrale per serrarlo o rimuoverlo.
- Il tappo del coperchio può essere rimosso quando si usa il pestello o si aggiungono degli ingredienti.

Pestello

Il pestello impedisce la formazione di bolle d'aria durante la miscelazione e consente la lavorazione di composti molto densi e/o congelati difficili da lavorare. Mentre la macchina è in funzione, utilizzare il pestello per spingere gli ingredienti verso le lame.

Utilizzo del pestello:

- Se i composti densi smettono di circolare, potrebbe esservi una bolla d'aria. Inserire il pestello attraverso il coperchio e mescolare per eliminarla.
- Utilizzarlo solo con il coperchio ben fissato e il tappo del coperchio rimosso.
- Il disco antischizzi (accanto alla parte superiore del pestello) e il coperchio impediscono al pestello di urtare le lame.
- Il contenitore non deve essere riempito di oltre $\frac{2}{3}$ quando si utilizza il pestello.
- Non usare il pestello per più di 30 secondi consecutivi (per evitare surriscaldamento).
- Tenendo il pestello dritto si consentirà agli ingredienti molto densi di circolare. Se non accade, muovere il pestello verso i lati o gli angoli del contenitore.

FIGURA A

Coperchio con dispositivo di sicurezza in posizione aperto. Alimentazione scollegata.

**FIGURA B**

Coperchio con dispositivo di sicurezza in posizione chiuso. L'alimentazione è collegata.

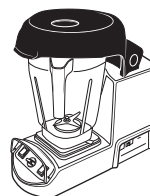
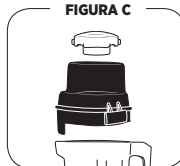
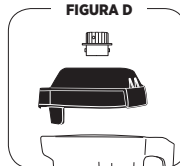
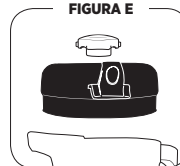
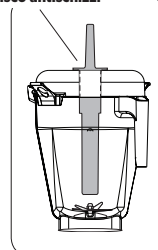
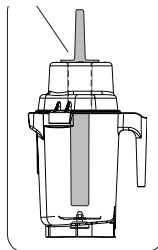
**FIGURA C****FIGURA D****FIGURA E****Disco antischizzi****Disco antischizzi**

NOTE IMPORTANTI

Le macchine Vitamix consentono diverse opzioni di comando. Assicurarsi di seguire le istruzioni indicate per il proprio modello.

Vitamix XL™ Velocità variabile

Interruttore Start/Stop Selettore di velocità variabile Interruttore a impulso



FIGURA A

Vitamix XL™ Velocità variabile

Interruttore di accensione/spengimento: Posto sulla parte laterale della macchina (Figura A), questo interruttore controlla l'alimentazione elettrica della macchina. Con la macchina alimentata da corrente, posizionare l'interruttore su On per poter iniziare la miscelazione. Posizionare l'interruttore di accensione/spengimento su Off di notte o quando la macchina non è sorvegliata.

Interruttore Start/Stop: L'interruttore Start/Stop si trova sul lato sinistro del pannello dei comandi, guardando la macchina frontalmente. Per azionare la macchina premere sulla parte superiore dell'interruttore (◊) e per arrestare la macchina fare pressione sulla parte inferiore dell'interruttore (Ⓢ). L'interruttore di accensione/spengimento azionerà la macchina alla velocità variabile selezionata.

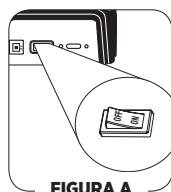
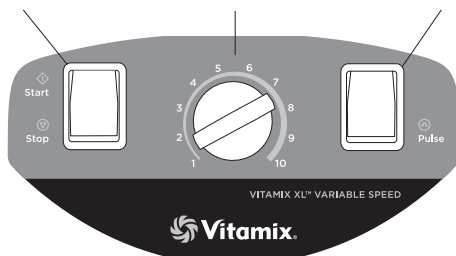
Selettore di velocità variabile: Consente all'utente di selezionare continuamente le velocità variabili del motore.

Interruttore a impulso: L'interruttore a impulso (◻) può essere usato solo quando l'interruttore di accensione/spengimento è in posizione off (Ⓢ). L'interruttore a impulso può essere usato per rinfrescare rapidamente il contenuto del contenitore premendo l'interruttore e tenendolo premuto per il tempo necessario. Se azionato, l'interruttore a impulso aziona la macchina alla velocità variabile selezionata.

Vitamix XL™ Programmabile

Interruttore Start/Stop Quadrante programmi Interruttore a impulso



FIGURA B

Vitamix XL™ programmabile

Interruttore di accensione/spengimento: Posto sulla parte laterale della macchina (Figura B), questo interruttore controlla l'alimentazione elettrica della macchina. Con la macchina alimentata da corrente, posizionare l'interruttore su On per poter iniziare la miscelazione. Posizionare l'interruttore di accensione/spengimento su Off di notte o quando la macchina non è sorvegliata.

Interruttore Start/Stop: L'interruttore Start ◊/Stop Ⓢ si trova sul lato sinistro del pannello dei comandi, guardando la macchina frontalmente. È un interruttore illuminato. Quando l'interruttore è illuminato, la macchina è accesa. Attivare la macchina premendo l'interruttore per azionare uno dei sei programmi. Premere l'interruttore start/stop per arrestare un ciclo durante la miscelazione del programma.

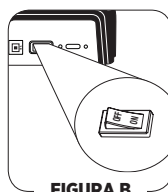
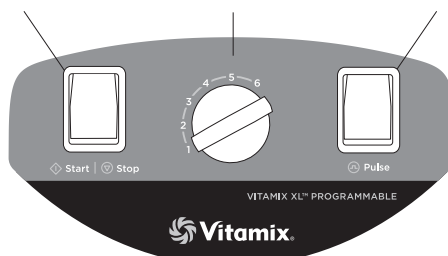
Quadrante programmi: Consente di selezionare un numero di impostazioni pre-programmate. Il frullatore si spegnerà automaticamente alla fine del programma. Un programma si attiva solo quando l'interruttore di accensione/spengimento è in posizione On.

Interruttore a impulso: L'interruttore a impulso (◻) si trova sul lato destro del pannello dei comandi, guardando la macchina frontalmente. Rinfrescare rapidamente il contenuto del contenitore premendo l'interruttore e tenendolo premuto per il tempo necessario. L'interruttore a impulso può essere usato solo quando l'interruttore di accensione/spengimento è in posizione On.

PROGRAMMAZIONE

Il modello programmabile di Vitamix XL™ è preprogrammato con cicli di miscelazione ottimizzati per una serie di applicazioni. I programmi sono personalizzabili da un microcircuito di programmazione o usando un pacchetto software di programmazione disponibile presso Vitamix®. Contattare il rivenditore locale o il servizio clienti per maggiori informazioni.

Anche se la macchina arriva dalla fabbrica con i programmi preimpostati per Vitamix XL™, seguire queste istruzioni quando si utilizza un microcircuito di programmazione personalizzato.

Programmazione con microcircuito personalizzato

1. Accendere la macchina utilizzando l'interruttore di accensione/spengimento ubicato sulla parte laterale della macchina.
2. Rimuovere il contenitore e individuare la porta di programmazione (Figura A) posta sulla parte laterale della macchina vicino all'interruttore On/Off. Inserire il microcircuito programmato personalizzato con le barre di contatto argentate e la scritta "This side facing to the front of the machine" verso l'alto nella porta ubicata sotto l'area dell'etichetta.
3. Entro 5 secondi, i sei programmi preimpostati verranno riprogrammati.
4. Rimuovere il microcircuito di programmazione, riportarlo nella confezione originale e conservarlo in un luogo sicuro e facilmente accessibile.

Ripristino dei programmi preimpostati alle impostazioni originarie di fabbrica

1. Spegnerne la macchina utilizzando l'interruttore di accensione/spengimento ubicato sulla parte laterale della macchina.
2. Tenere premuto l'interruttore a impulso riaccendendo contemporaneamente la macchina mediante l'interruttore di accensione/spengimento.



FIGURA A

Modello programmabile

Le impostazioni di base del quadrante programmi per il modello programmabile sono indicate qui di seguito. Tali programmi, numerati da 1 a 6, corrispondono a cicli di miscelazione per le applicazioni di miscelazione più abituali. Selezionando uno dei programmi preimpostati, la macchina avvierà un ciclo completo. Una volta completato il ciclo, la macchina si arresterà da sola. Ogni ciclo ha una sua velocità e durata. Le opzioni preimpostate della propria macchina possono differire in base alle revisioni del programma o se la propria macchina è stata programmata specificamente per la propria attività.

IMPOSTAZIONE 1: Parte da Low, sale a High (100%) per 25 secondi(:30)

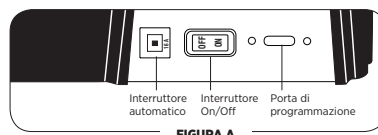
IMPOSTAZIONE 2: Parte da Low, sale a High (100%) per 40 secondi(:45)

IMPOSTAZIONE 3: Parte da Low, sale a High (100%) per 55 secondi(:60)

IMPOSTAZIONE 4: Parte da Low, sale a High (100%) per 1 minuto e 25 secondi(1:30)

IMPOSTAZIONE 5: Parte da Low, sale a High (100%) per 1 minuto e 55 secondi(2:00)

IMPOSTAZIONE 6: Parte da Low, sale a High (100%) per 2 minuti e 55 secondi(3:00)

Istruzioni d'uso per frullatore Vitamix XL™ (tutti i modelli)

- Inserire, per primi, liquidi e alimenti morbidi nel contenitore. Posizionare gli ingredienti umidi verso le lame aiuta ad avviare il vortice che consente agli altri ingredienti di essere attirati nelle lame. Anche se non necessario per la lavorazione, tagliare o frantumare gli ingredienti in pezzi più piccoli (da 3 a 8 cm) per una misurazione più precisa. Si consiglia lo scongelamento totale o parziale della frutta. La velocità più elevata è consigliata per miscele di difficoltà.
- Posizionare il contenitore sulla base motore allineandolo sopra il tappetino di centraggio ancorato alla base (**il motore deve essere completamente fermo prima di posizionare il contenitore**). I contenitori non devono essere usati per materiali duri e secchi. Evitare di avviare la macchina a contenitore vuoto.
- Utilizzare sempre un coperchio durante la miscelazione. Quando si miscelano ingredienti caldi, il coperchio deve essere ben agganciato. Durante la lavorazione di liquidi caldi, non utilizzare coperchi a un elemento o che non si fissano saldamente.
- Per la migliore miscelazione, assicurarsi sempre di riempire il contenitore da 1,5 gal / 5,6 L fino ad almeno il livello pari a 48 once / 1,4 L. Se il volume finale è inferiore a 48 once / 1,4 L, utilizzare il contenitore Advance®.
- Collegare la macchina alla presa di corrente più vicina (se scollegata).
- Seguire le istruzioni specifiche del modello in uso:

Modello programmabile Vitamix XL™: Premere l'interruttore di accensione/spengimento per accendere la macchina. Attivare un programma selezionando l'impostazione desiderata sul selettore.

- Premere verso il basso l'interruttore di Start/Stop.
- Finché non si acquisisce familiarità con la velocità, monitorare attentamente il composto per evitare una lavorazione eccessiva.
- Se durante la miscelazione il composto sembra troppo denso, rimuovere il tappo del coperchio e aggiungere lentamente del liquido dall'apertura del coperchio mentre la macchina è in funzione.

Modello a velocità variabile Vitamix XL™: Selezionare l'impostazione desiderata sul selettore. A seconda degli ingredienti, cominciare con un'impostazione più bassa per passare poi a una più elevata una volta cominciata la lavorazione del composto.

- Impostare l'interruttore On/Off su On.
 - Finché non si acquisisce familiarità con la velocità, monitorare attentamente il composto per evitare una lavorazione eccessiva.
 - Minore sarà la velocità, più grossolana sarà la miscela. Maggiore sarà la velocità, più fine sarà la miscela. Per evitare un'eccessiva lavorazione, cominciare sempre con la velocità variabile più bassa e poi incrementare la velocità.
- Quando si miscelano composti come zenzero, pesto o ingredienti congelati, utilizzare il pestello per indirizzare gli ingredienti verso le lame. Muovere continuamente l'attrezzo in movimento circolare durante la miscelazione per eliminare le bolle d'aria e ottenere una miscela uniforme.
 - Dopo aver fermato il frullatore, attendere il completo arresto della lama prima di rimuovere il coperchio o il contenitore dalla base motore.

9. Per utilizzare l'interruttore a impulso:

- Modello programmabile Vitamix XL™:** Assicurarsi che l'alimentazione sia accesa. Con il contenitore sulla base motore, premere l'interruttore a impulso. Rilasciare l'interruttore per arrestare il motore.
 - Modello a velocità variabile Vitamix XL™:** Assicurarsi che l'alimentazione sia accesa. Ruotare il selettore di velocità variabile sull'impostazione di velocità desiderata. Con il contenitore sulla base motore, premere l'interruttore a impulso. Rilasciare l'interruttore per arrestare il motore. Ripetere più volte fino a ottenere la consistenza desiderata.
10. Scollegare la spina della macchina quando non è utilizzata.

**AVVERTENZE**

- Quando la macchina non è in uso, scollegarla dalla presa.
- Se si osserva un cambiamento nel rumore prodotto dalla macchina o se un corpo estraneo o duro entra a contatto con le lame, non servire il contenuto. Ispezionare il gruppo lame per verificare eventuali componenti mancanti, allentati o scheggiati. Se i componenti sono allentati, mancanti o scheggiati, sostituire con un nuovo gruppo lame.

Durante la lavorazione di liquidi caldi, osservare sempre quanto segue:

- Prestare attenzione. Fuoriuscite di vapore o schizzi possono provocare ustioni.
- Fissare il coperchio. Ciò impedisce che il coperchio si stacchi quando viene azionata la macchina.
- Per la macchina a velocità variabile Vitamix XL™, avviare alla velocità variabile 1 e aumentarla rapidamente a 10. Non avviare mai la macchina alla velocità più elevata quando si usano ingredienti caldi.

Consigli di miscelazione

- Se gli ingredienti tendono a congelarsi, provare a ridurre la quantità di ghiaccio. Rispetto ad altri frullatori, il Vitamix XL™ necessita di minori quantità di ghiaccio per produrre la stessa bevanda fredda.
- Inserire, per primi, liquidi e alimenti morbidi nel contenitore. Gli ingredienti più duri e il ghiaccio dovrebbero essere inseriti per ultimi.
- Gli ingredienti interi, duri o congelati dovrebbero essere di piccole dimensioni. La frutta solida congelata è molto difficile da frullare. Per un risultato ottimale, utilizzare frutta semicongelata. Utilizzare pezzi delle stesse dimensioni di frutta semicongelata e ghiaccio per ottenere bevande uniformi. In presenza di pezzi, rivalutare le dimensioni degli ingredienti utilizzati.
- Quando si creano le ricette, utilizzare sempre abbastanza liquido per facilitare il processo di miscelazione. Per le ricette con poco liquido, utilizzare il selettore di velocità variabile per avviare la macchina alla velocità più bassa fino a ottenere una lavorazione uniforme.
- Quando si usa il contenitore da 1,5 gal. / 5,6 L, utilizzare entrambe le mani per versare gli ingredienti. Mettere una mano sotto il beccuccio e usare l'altra mano per tenere l'impugnatura (Figura A).
- Quando si mescolano prodotti caldi, indossare i guanti e indumenti e maniche lunghe mentre si versano gli ingredienti (Figura A).
- Avviare la miscelazione alla velocità bassa, quindi, incrementarla. La lavorazione delle ricette a velocità elevata consente il raffreddamento efficiente del motore.
- Se una ricetta necessita la lavorazione di ingredienti duri a bassa velocità, sussiste la possibilità che si azioni la protezione termica. Per evitare lo spegnimento della protezione termica, quando il motore sembra surriscaldato, arrestare la macchina e rimuovere il contenitore dalla base. Accendere la macchina a velocità elevata e lasciare la macchina in funzione senza contenitore. In questo modo l'aria circola intorno all'alloggiamento del motore raffreddando il motore.

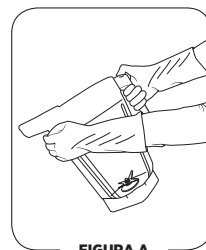
**FIGURA A**



AVVERTENZE

Non lasciare indurire o asciugare composti, liquidi o prodotti alimentari nel contenitore. Sciacquare dopo l'uso. Gli ingredienti secchi possono bloccarsi intorno alla lama e indebolire/ usurare la guarnizione dei cuscinetti al riavvio. Non riporre i contenitori nel congelatore.

Temperature estremamente basse unite a ingredienti caldi e/o all'azione rapida delle lame possono provocare la rottura del contenitore. A causa della natura dei policarbonati impiegati per i contenitori Advance e l'involucro di protezione acustica, si consiglia di non inserirli in forni a microonde e lavastoviglie automatiche.

NOTE IMPORTANTI

- * Assicurarsi di strizzare l'acqua in eccesso dal panno o dalla spugna durante la pulizia dei comandi o di qualsiasi parte elettrica.
- ** Per una maggiore vita utile del contenitore, Vitamix® raccomanda di usare sapone con un basso pH, come un detergente liquido per piatti (Ivory Liquid®).
- *** Soluzione igienizzante raccomandata: 1 cucchiaino / 7,4 mL di candeggina per uso domestico o industriale in 2,0 quarti di gallone / 2 L di acqua.

Base motore/Pannello dei comandi

1. **Scollegare il cavo elettrico.**
2. Lavare delicatamente la superficie esterna con un panno morbido di cotone inumidito con una soluzione delicata di acqua tiepida e detergente non abrasivo o detergente liquido a spruzzo non abrasivo. **Non immergere mai la base del motore in acqua o altro liquido.**
3. Pulire meticolosamente gli interruttori per consentire loro di funzionare liberamente. L'uso può renderli appiccicosi. Scollegare la macchina dall'alimentazione e utilizzare un panno bagnato, inumidito con acqua** e detergente delicato, per pulire attorno ai bordi dei paddle degli interruttori finché non funzionano liberamente. Alzare e abbassare più volte gli interruttori per rimuovere eventuali residui secchi sotto gli interruttori. Lasciare gli interruttori appiccicosi danneggiati o brucia gli interruttori. Pulire meticolosamente, prestando attenzione a non lasciar penetrare l'acqua o altri liquidi negli interruttori.
4. Asciugare con un panno morbido di cotone.

Contenitore e coperchio

Separare il coperchio e il tappo. Lavare in acqua tiepida saponata. Sciacquare sotto acqua corrente e asciugare. Riassemblare prima dell'uso.

1. **Per la pulizia:** Riempire $\frac{1}{4}$ del contenitore con acqua tiepida (43 °C/110 °F) e aggiungere un paio di gocce di detergente liquido per piatti.** Riporre il contenitore sulla base motore e posizionare saldamente il coperchio a due elementi. Azionare la macchina per 30 secondi. Svuotare il contenitore. Ripetere questa procedura.
2. **Per risciacquare:** Riempire $\frac{3}{4}$ del contenitore con acqua tiepida (43 °C/110 °F), non aggiungere sapone. Riporre il contenitore sulla base del motore e posizionare saldamente il coperchio a due elementi. Azionare la macchina per 30 secondi. Svuotare il contenitore.
3. Se restano residui solidi, rimuovere il gruppo lame (consultare pagina 15) e lavare tutti i pezzi del contenitore in acqua con sapone. Sciacquare e lasciare asciugare. Riassemblare prima della fase successiva. Non immergere il gruppo lame.
4. **Per igienizzare:** Se tutti i residui solidi sono scomparsi dopo il passaggio 2 o dopo il completamento del passaggio 3, riempire $\frac{3}{4}$ del contenitore con una soluzione di sterilizzazione.*** Riporre il contenitore sulla base motore e posizionare saldamente il coperchio a due elementi. Mettere in funzione la macchina ad alta velocità per 30 secondi. Spegnerla e lasciare il composto nel contenitore per circa 1 minuto e $\frac{1}{2}$. Riversare la soluzione igienizzante. Riporre il contenitore sulla base del motore e avviare la macchina a vuoto per altri 5 secondi. Non sciacquare dopo la sterilizzazione. Lasciare asciugare il contenitore all'aria.

Coperchio con dispositivo di sicurezza (alcune macchine)

Pulire con un panno inumidito mentre è posizionato sulla macchina o per una pulizia più profonda sollevare il coperchio di sicurezza dalle sedi sulla parte laterale della macchina e lavare con detergente per piatti delicato. Riassemblare prima dell'uso. Non lavarlo in lavastoviglie.

Problemi:

- Maggiore vibrazione
- Perdita dal fondo del contenitore
- Maggiore rumore del contenitore

Azioni possibili:

- a. Controllare se il gruppo lame presenta componenti allentati, danneggiati o rovinati e in questo caso sostituirlo.
- b. Serrare il dado di ritenzione con l'apposita chiave ruotando in senso orario finché non risulta saldamente fissato.

- La macchina non funziona

- a. Verificare che il cavo di alimentazione sia saldamente collegato alla presa di corrente.
- b. Assicurarsi che l'interruttore di On/Off sia in posizione On. Assicurarsi che gli interruttori siano puliti e si muovano liberamente.
- c. La protezione termica potrebbe aver spento la macchina. Spegnerla l'alimentazione per 45 minuti per ripristinare. **Nota:** Il raffreddamento potrebbe essere accelerato posizionando la base motore in un luogo fresco (scollegare prima l'alimentazione). Cercare di far passare l'aria con un aspirapolvere o un ventilatore verso la parte inferiore della base.

- Eccessivo rumore generato dalle lame
- Le lame non girano

- a. La bussola potrebbe essere rotta. Verificare la presenza di fessure sottili sotto il centro o di dentini usurati ed eventualmente sostituire con una bussola nuova. Le istruzioni sono incluse con il pezzo.
- b. I cuscinetti delle lame devono essere sostituiti. Far girare le lame usando il mandrino presente nella parte inferiore del contenitore. Se le lame girano liberamente senza resistenza, sostituire il gruppo lame.
- c. Il mandrino di azionamento sul gruppo lame potrebbe essere usurato. Verificare i dentini usurati sul mandrino di azionamento del gruppo lame. Sostituire il gruppo lame.

- Forte rumore stridente dal motore del miscelatore

I cuscinetti del motore devono essere sostituiti. Chiamare il servizio clienti Vitamix®.

- La macchina non si avvia se il dispositivo di blocco è azionato. (alcune macchine)

- a. Verificare che il cavo di alimentazione sia saldamente collegato alla presa di corrente.
- b. Assicurarsi che l'interruttore di On/Off sia in posizione On. Assicurarsi che gli interruttori siano puliti e si muovano liberamente.
- c. Assicurarsi che il coperchio di sicurezza sia in posizione abbassata e il coperchio sia saldamente inserito nelle sedi di alloggiamento del motore.

Problemi:

- La macchina funziona in modo irregolare
- La macchina si avvia da sola
- La macchina è stata spenta per un po' di tempo e riaccesa, ma non è alimentata
- La macchina non ha funzionato appena estratta dall'imballo
- L'impostazione selezionata avvia il programma sbagliato (solo su modello programmabile)

Azioni possibili:

- Provare a collegare la macchina a un'altra presa di corrente.
- Ripristinare le impostazioni di fabbrica della macchina. (solo su modello programmabile)
- Il motore potrebbe arrestarsi se è sovraccarico a bassa velocità. Per far raffreddare il motore, spegnere l'alimentazione per 45 minuti per ripristinare.
- Chiamare il servizio clienti Vitamix.

Se non è possibile far funzionare correttamente la macchina anche dopo aver seguito le istruzioni qui riportate, un aiuto tecnico sarà a disposizione chiamando l'assistenza tecnica Vitamix® al numero 800-886-5235. Se il prodotto è stato acquistato fuori dagli Stati Uniti, contattare il proprio rivenditore Vitamix o chiamare la Divisione Internazionale Vitamix al numero +1 440 782 2450, oppure inviare un'e-mail all'indirizzo international@vitamix.com per avere il nominativo del rivenditore più vicino. Per assistenza in linea, visitare il sito www.vitamix.com/commercial.

NOTE IMPORTANTI

La protezione da sovraccarico automatica spegne il motore quando scatta l'interruttore automatico resettabile. In questo modo, protegge il motore dal surriscaldamento. Se il motore si spegne, la causa potrebbe essere una delle seguenti:

- Ricetta con consistenza troppo densa
- Ricetta con troppi ingredienti
- Ricetta lavorata troppo a lungo a velocità troppo bassa

Protezione termica: La protezione termica potrebbe far arrestare il motore per proteggerlo dal surriscaldamento. Per riavviare, attendere che il motore si raffreddi con l'alimentazione staccata (fino a 45 minuti). Il raffreddamento potrebbe essere accelerato posizionando la base motore in un luogo fresco (scollegare prima l'alimentazione). Per velocizzare il processo, cercare di far passare l'aria con un aspirapolvere o un ventilatore verso la parte inferiore della base. Se il motore sembra surriscaldato, ma la protezione da surriscaldamento non ha fatto spegnere la macchina, spegnere la macchina e rimuovere il contenitore dalla base. Impostare il selettore su 10 per la macchina a velocità variabile o premere l'interruttore a impulso per la macchina programmabile. Accendere la macchina e lasciarla in funzione per 1 minuto. Fare attenzione a non toccare le parti in movimento durante l'uso.

Se entrambi i dispositivi di protezione sono attivati, seguire le istruzioni per azzerare l'interruttore automatico e far raffreddare il motore secondo le istruzioni per la protezione termica.

Vitamix XL™**Requisiti elettrici:**

- 120 V, 50/60 Hz, 15 A
- Utilizza un cavo con messa a terra tripolare per Stati Uniti.
- Si consiglia una presa da 20 A per macchina.

Non usare prolunghe.

- 220 – 240 V, 50/60 Hz, 1700 – 1900 Watt
- 100 V (Giappone), 50/60 Hz, 1300 Watt

Dimensioni:

- 18,1 pollici / 45,6 cm di altezza con coperchio
- 18,6 pollici / 47,3 cm di altezza con dispositivo di sicurezza chiuso
- 26,6 pollici / 67,6 cm di altezza con dispositivo di sicurezza aperto
- Profondità: 19,0 pollici / 48,3 cm
- Larghezza: 62,2 cm / 21,6 cm



Vita-Mix® Corporation
8615 Usher Road
Cleveland, OH 44138 Stati Uniti

vitamix.com











©2016 Vita-Mix® Corporation. Nessuna parte della presente pubblicazione può essere riprodotta o trasmessa, in qualsiasi forma o con ogni mezzo, né conservata in una banca dati o sistema per il recupero dei dati senza previo consenso scritto di Vita-Mix® Corporation.

124068_A 11/16 TRADUZIONI

SECÇÕES

Inglês.....	1
Alemão.....	11
Sueco.....	21
Francês.....	31
Russo.....	41
Espanhol.....	51
Italiano.....	61
Português.....	71
Árabe.....	81

SÍMBOLOS

	Aviso		Atenção
	NUNCA toque em peças em movimento. Mantenha mãos e utensílios fora do recipiente		Utilize com a tampa e o tampão corretamente colocados
	Perigo de choque elétrico		Leia e compreenda o manual do utilizador
	Temperatura elevada durante a mistura de líquidos quentes		Não coloque em água
	NÃO introduza qualquer utensílio no recipiente com o liquidificador em funcionamento		On/Off
	Desligue a ficha da tomada quando não estiver a utilizar o liquidificador, antes de o limpar, ao trocar de acessórios ou ao aproximar peças que se movem com o liquidificador em funcionamento		

INFORMAÇÕES SOBRE RECICLAGEM

Este produto foi fornecido por um fabricante com consciência ambiental.

Este produto pode conter substâncias que podem prejudicar o ambiente se eliminadas em locais (aterros) não adequados de acordo com a legislação.

O símbolo de "caixote do lixo com uma cruz" é colocado neste produto para incentivar a reciclagem sempre que possível.

Seja ambientalmente responsável e recicle este produto através das instalações de reciclagem disponíveis no final da respetiva vida útil.



Vita-Mix® Corporation
Departamento comercial

Para consultar a gama completa de produtos Vitamix, visite vitamix.com.

8615 Usher Road, Cleveland, Ohio 44138 U.S.A.
 Tel: 440.235.0214 E-mail: commercial@vitamix.com

⚠ AVISO



Para evitar ferimentos.

Leia e compreenda o manual de instruções antes de utilizar esta máquina. As precauções de segurança básicas devem ser seguidas, incluindo as seguintes.



⚠ AVISO



Perigo de choque elétrico.

Utiliza APENAS uma tomada ligada à terra.

NÃO retire a ligação à terra.

NÃO utilize um adaptador.

NÃO utilize uma extensão.

O não cumprimento destas instruções pode causar morte ou choque elétrico.

LEIA TODAS AS INSTRUÇÕES, MEDIDAS DE SEGURANÇA E AVISOS ANTES DE UTILIZAR A MISTURADORA.

1. Leia todas as instruções.
2. Para não correr o risco de choque elétrico, não mergulhe a base do motor na água ou noutros líquidos.
3. É necessária supervisão próxima de um adulto quando a máquina for utilizada por ou perto de crianças.
4. Desligue o cabo de alimentação da tomada quando a máquina Vitamix® não estiver a ser utilizada, antes de desmontar, ao colocar ou retirar peças e antes de limpar elementos que não o recipiente.
5. Nunca toque nas peças móveis.
6. Não opere qualquer máquina que não esteja a funcionar corretamente, que tenha um cabo ou ficha danificados, que tenha caído ou esteja de algum modo danificada. Se adquiriu o equipamento nos E.U.A., contacte o **Apoio Técnico Vitamix, 800-886-5235** para inspeção, reparação, possível substituição ou ajuste mecânico ou elétrico. Se adquiriu o equipamento fora dos E.U.A, contacte o seu Distribuidor Vitamix autorizado local ou o Departamento Internacional da Vitamix através do telefone +1 440 782 2450 ou através do endereço de correio eletrónico international@vitamix.com para saber qual o distribuidor mais próximo.
7. A utilização de acessórios, incluindo frascos de conserva, não recomendados nem vendidos pela Vitamix pode causar incêndios, choques elétricos ou ferimentos. Não utilize acessórios não recomendados ou não vendidos pela Vitamix, caso contrário a garantia será anulada. **Não é recomendada qualquer alteração ou modificação deste produto, já que tal poderá resultar em ferimentos corporais.**
8. **Não utilize no exterior.**
9. Não deixe que o cabo de alimentação toque em superfícies quentes ou fique pendurado na borda da mesa ou do balcão.
10. Não coloque a máquina em cima ou perto de um bico a gás ou elétrico quente, dentro de um forno aquecido, nem permita que esta entre em contacto com superfícies quentes. Fontes de calor externas podem danificar a máquina.
11. Mantenha mãos e utensílios fora do recipiente enquanto o motor estiver em funcionamento para prevenir a possibilidade de ferimentos pessoais graves e/ou danos na máquina Vitamix. Pode ser utilizada uma espátula de borracha, mas apenas quando a máquina Vitamix não estiver em funcionamento.
12. **AVISO: As lâminas são afiadas. Manuseie-as com cuidado.**
 - Nunca tente retirar as lâminas com o recipiente na base do motor.
 - Não utilize a máquina se a mesma tiver as lâminas soltas, arranhadas ou danificadas e substitua-as imediatamente.
 - Para reduzir o risco de lesões, nunca coloque o conjunto da lâmina na base do motor sem que o recipiente Vitamix esteja devidamente instalado.
13. A capacidade máxima é equivalente aos litros (onças) indicados no próprio, sendo esta substancialmente menor com misturas espessas.
14. O recipiente não deve estar cheio a mais de 3/4 com o acessório de compactação colocado durante a mistura. Não exceda os 30 segundos de mistura contínua com o acessório de compactação colocado.
15. **ATENÇÃO:** Podem ocorrer problemas de arrefecimento resultando no corte térmico e em eventuais danos do motor se a máquina for utilizada em câmaras insonorizantes que não as aprovadas pela Vitamix®.
16. Quando fizer manteigas vegetais ou alimentos à base de óleo, não processe durante mais de um minuto após a mistura começar a circular. O processamento excessivo pode causar o sobreaquecimento perigoso e danificar o recipiente.

17. **Opere sempre a máquina Vitamix com a tampa corretamente colocada e firmemente presa.**

18. **AVISO:** Ao processar líquidos quentes:
 - A tampa articulada de duas partes tem de estar bem fixa no lugar. Isso permite que o vapor seja libertado naturalmente e impede que a tampa saia quando a máquina é ligada.
 - Não inicie em velocidade elevada nem na definição de velocidade máxima. Inicie sempre o processamento de líquidos quentes a baixa velocidade ou na definição mais baixa e depois aumente a velocidade à medida que a máquina funciona.
 - Tenha cuidado com os líquidos quentes. Pode ocorrer pulverização da parte de baixo do tampão da tampa ou a fuga de vapor pode causar queimaduras.
 - Use mangas compridas e luvas de proteção ao verter líquidos e misturas quentes.

19. **ATENÇÃO:** Desligue a máquina ou o respetivo cabo de alimentação antes de tocar em peças móveis. Desligue a alimentação durante a noite ou sempre que a máquina ficar sem vigilância.

GUARDE ESTAS INSTRUÇÕES

NOTAS IMPORTANTES!

As instruções constantes deste Manual de Utilização e Manutenção não abrangem todas as condições e situações que possam ocorrer. Deve ter sempre senso comum e cuidado ao utilizar e manter qualquer aparelho.

INSTRUÇÕES IMPORTANTES PARA UMA UTILIZAÇÃO SEGURA

Não deixe o seu liquidificador Vitamix sem vigilância quando em funcionamento.

Qualquer reparação, assistência ou substituição de peças deve ser realizada pela Vitamix ou por um técnico de assistência autorizado.

OBSERVAÇÃO: O NÃO SEGUIMENTO DE QUAISQUER MEDIDAS DE SEGURANÇA IMPORTANTES E INSTRUÇÕES IMPORTANTES PARA A UTILIZAÇÃO SEGURA REPRESENTA UMA UTILIZAÇÃO INCORRETA DA SUA MISTURADORA VITAMIX QUE PODE ANULAR A SUA GARANTIA E CRIAR O RISCO DE LESÕES GRAVES.

- O cabo de alimentação da misturadora está equipado com uma ficha de três pinos (terra) que se liga a uma tomada de três pinos padrão (Figura A). **O cabo é diferente para os países que não os Estados Unidos da América.**
- Estão disponíveis adaptadores (Figura B) para as tomadas de dois pinos. Não corte ou retire o terceiro pino (terra) da ficha ou do cabo de alimentação.
- Consulte um electricista se não tiver a certeza de que a tomada está ligada à terra através das ligações do edifício. Com uma tomada de dois pinos devidamente ligada à terra, ligue a máquina à terra fixando a patilha do adaptador à tomada através do parafuso no centro da mesma (Figura B).



FIGURA A



FIGURA B

GARANTIA LIMITADA

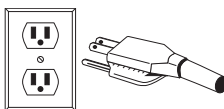
De modo a maximizar a vida do seu produto Vitamix® e mantê-lo em bom funcionamento, é importante que siga algumas dicas simples de manutenção:

1. Inspeção periodicamente a chave de caixa quanto a desgaste visível, fissuras ou partes quebradas na chave. Se encontrar danos, substitua a chave de caixa com a chave de caixa extra incluída com a sua misturadora. Para adquirir chaves de caixa de substituição adicionais, contacte a Vitamix através do número 1-800-437-4654 (1-800-4DRINK4) para encontrar um distribuidor perto de si. Para clientes fora dos E.U.A., contacte o seu distribuidor local autorizado Vitamix, ou o Departamento Internacional da Vitamix através do telefone +1 440 782 2450 ou através do endereço de correio eletrónico international@vitamix.com para saber qual o distribuidor no seu país.
2. Rode manualmente o conjunto de rolamento da lâmina para se certificar de que o mesmo funciona sem intermitências ou de que não gira demasiado livremente. Se a lâmina funcionar intermitentemente ou girar demasiado livremente, contacte a Vitamix através do número 1-800-437-4654 (1-800-4DRINK4) para obter informações sobre a garantia ou um distribuidor perto de si. Para clientes fora dos E.U.A., contacte o seu distribuidor local autorizado Vitamix, ou o Departamento Internacional da Vitamix através do telefone +1 440 782 2450 ou através do endereço de correio eletrónico international@vitamix.com para saber qual o distribuidor no seu país.
3. Nunca utilize a máquina sem o encaixe centralizador devidamente colocado na base. A Vita-Mix® Corporation (daqui em diante "Vita-Mix") garante ao consumidor final original (prova de compra exigida) de produtos adquiridos nos EUA, que esta misturadora comercial Vita-Mix (daqui em diante "Equipamento") está livre de defeitos de material e mão de obra durante os períodos da garantia aplicáveis ao Equipamento tal como aqui descrito e de acordo com as condições abaixo apresentadas.

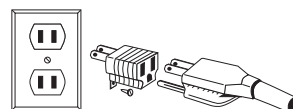
Base do motor

A Vita-Mix garante ao consumidor final original que:

- Se a base do motor falhar no prazo de trinta (30) dias após a data de compra, a Vita-Mix substituirá a base do motor sem custos.
- Se a base do motor falhar no prazo de trinta (30) dias no espaço de um ano após a data de compra, devido a defeitos de material ou de mão-de-obra, a Vita-Mix assumirá os custos de todas as peças e mão-de-obra necessárias para reparar a base do motor.
- Se a base do motor falhar no prazo de um ano mas no espaço de três (3) anos após a data de compra, devido a defeitos de material ou de mão-de-obra, a Vita-Mix assumirá os custos das peças necessárias para reparar a base.

Recipiente, Tampa, Unidade da Lâmina, Chave de Caixa e Cobertura Insonorizante (se incluída)

O recipiente, a tampa, a unidade da lâmina, a chave de caixa e a cobertura insonorizante Vita-Mix, quando incluída, dispõe de garantia contra defeitos de material e mão-de-obra durante um ano após a data de compra.

Condições

- As garantias aqui contidas aplicam-se apenas ao consumidor final original e não são transferíveis. Para fazer uma reclamação ao abrigo da garantia, é necessário um comprovativo de compra.
- Esta garantia é o único recurso do comprador, estabelece as únicas obrigações da Vita-Mix e não abrange o desgaste normal, abuso, utilização incorreta, utilização negligente, alteração da base ou do recipiente (ou da cobertura insonorizante), ou exposição a condições extremas e apenas é válida se o Equipamento for utilizado de acordo com o folheto de instruções associado (a que também se pode aceder através de www.vitamix.com/comercial).
- Se aplicável, a instalação ou ventilação incorretas no caso do modelo de incorporado no balcão do Equipamento, ou a colocação do Equipamento sob uma cobertura insonorizante não fabricada pela Vita-Mix anulam a garantia.
- Esta garantia é anulada se as reparações do Equipamento forem realizadas por alguém que não a Vita-Mix ou um Centro de Assistência Vita-Mix autorizado. A Vita-Mix não se responsabilizará pelo custo de quaisquer reparações não autorizadas.
- Sob esta garantia, a única obrigação da Vita-Mix é reparar ou substituir a peça ou peças abrangidas pela garantia tal como exclusivamente determinado pela Vita-Mix.

Em nenhuma circunstância baseada num contrato, indemnização, garantia, atos ilícitos (incluindo negligência), garantia limitada, entre outros, a Vita-Mix deve ser responsabilizada por quaisquer danos especiais, indiretos, acidentais ou subsequentes, incluindo, entre outros, a perda de lucros ou receitas. A garantia limitada mencionada em cima é o seu recurso exclusivo e, no presente documento, o utilizador e a Vita-Mix renunciam a todas as outras

garantias ou condições, expressas ou implícitas, estatutárias ou outras, incluindo qualquer garantia implícita de comercialização e qualquer garantia implícita de adequação a um determinado objetivo e, sem limitar o caráter geral do que foi mencionado anteriormente, o utilizador e a Vita-Mix excluem expressamente, dentro dos limites permitidos por lei, a aplicação de qualquer legislação de venda de produtos e a Convenção das Nações Unidas relativamente aos Contratos para a Venda Internacional de Produtos, conforme aplicável.

Algumas jurisdições não permitem a limitação de garantias implícitas ou de danos especiais, acidentais ou subsequentes.

Nenhum empregado da Vita-Mix ou qualquer outra pessoa está autorizada a acrescentar alguma garantia ou fazer modificações às garantias estabelecidas. Para obter informações sobre as garantias para máquinas compradas fora dos E.U.A., contacte o seu distribuidor autorizado Vita-Mix, ou o Departamento Internacional da Vita-Mix através do telefone +1 440 782 2450 ou através do endereço de correio eletrónico international@vitamix.com para saber qual o distribuidor no seu país.

No caso de a sua misturadora Vita-Mix necessitar de assistência ou reparação coberta pelos termos desta garantia, contacte a Vita-Mix para ajuda relativa à garantia. Para máquinas adquiridas nos E.U.A., contacte o Apoio Técnico Vita-Mix: 800-896-5235. Para aquisições fora do território continental dos E.U.A., contacte o seu Distribuidor Vita-Mix autorizado ou o Departamento Internacional da Vita-Mix através do telefone +1 440 782 2450 ou através do endereço de correio eletrónico international@vitamix.com para saber qual o distribuidor mais próximo.

Qualquer item enviado à Vita-Mix de acordo com os termos estabelecidos deve estar na embalagem original ou então adequadamente embalado. O cliente é responsável pelos custos de transporte para serviços de garantia. Nunca devolva ou envie produtos sem a aprovação da Vita-Mix. Todas as devoluções de produtos devem ter o Número de Autorização de Devolução marcado claramente no exterior da caixa. Qualquer produto que seja enviado à Vita-Mix sem autorização ou aprovação prévia será devolvido ao remetente sem qualquer reparação.

Dicas de manutenção

- **Nunca bata com o recipiente contra uma superfície para soltar os ingredientes.** Retire o recipiente da base e utilize uma espátula de borracha para retirar misturas espessas do fundo do recipiente.
- **Nunca abane ou chocalhe um recipiente durante a utilização.**
- **Nunca remova o recipiente antes de a máquina estar completamente parada.**
- **Nunca ligue o motor antes de colocar corretamente o recipiente.**
- Verifique as lâminas diariamente. Se verificar que algo está solto, dobrado ou em falta, substitua a unidade da lâmina antes da utilização. Não aperte o parafuso sextavado (na parte de cima da unidade da lâmina). Se estiver solta, substitua a unidade da lâmina.

NOTAS IMPORTANTES!

A proteção automática contra sobrecarga desliga o motor para o proteger. O motor pode parar de funcionar se estiver sobrecarregado ou sobreaquecido. Se o motor desligar, pode dever-se a:

- A receita é demasiado espessa
- A receita tem demasiados ingredientes
- A receita foi processada durante demasiado tempo a uma velocidade demasiado baixa

Se o motor desligar, reveja as técnicas de processamento e as instruções.

Disjuntor reposicionável: Quando o disjuntor dispara, fá-lo para proteger o motor contra a sobrecarga elétrica. Se isso acontecer, pode ser facilmente reposicionado premindo-o suavemente para o devido lugar.

Protetor térmico: O protetor térmico pode desligar o motor para o proteger contra o sobreaquecimento. Para reiniciar, aguarde que o motor arrefeça com a alimentação desligada (até 45 minutos). O arrefecimento pode ser acelerado colocando a base do motor num local fresco. (Desligar primeiro.) Para acelerar o processo, experimente fazer circular ar com uma ventoinha apontada para a parte de baixo da base. Se parecer que o motor está a sobreaquecer, mas o protetor de sobrecarga térmico não tiver desligado a máquina, pare a máquina e retire o recipiente da base. Coloque o botão no número 10 para a máquina de velocidade variável ou prima o interruptor de impulso para a máquina programável. Ligue a máquina e deixe-a a funcionar durante 1 minuto. Tenha o cuidado de nunca tocar nas peças em movimento durante a utilização. Se ambos os dispositivos de proteção estiverem ativados, siga as instruções para repor o disjuntor e depois deixe arrefecer o motor de acordo com as instruções do protetor térmico.

PEÇAS E CARACTERÍSTICAS

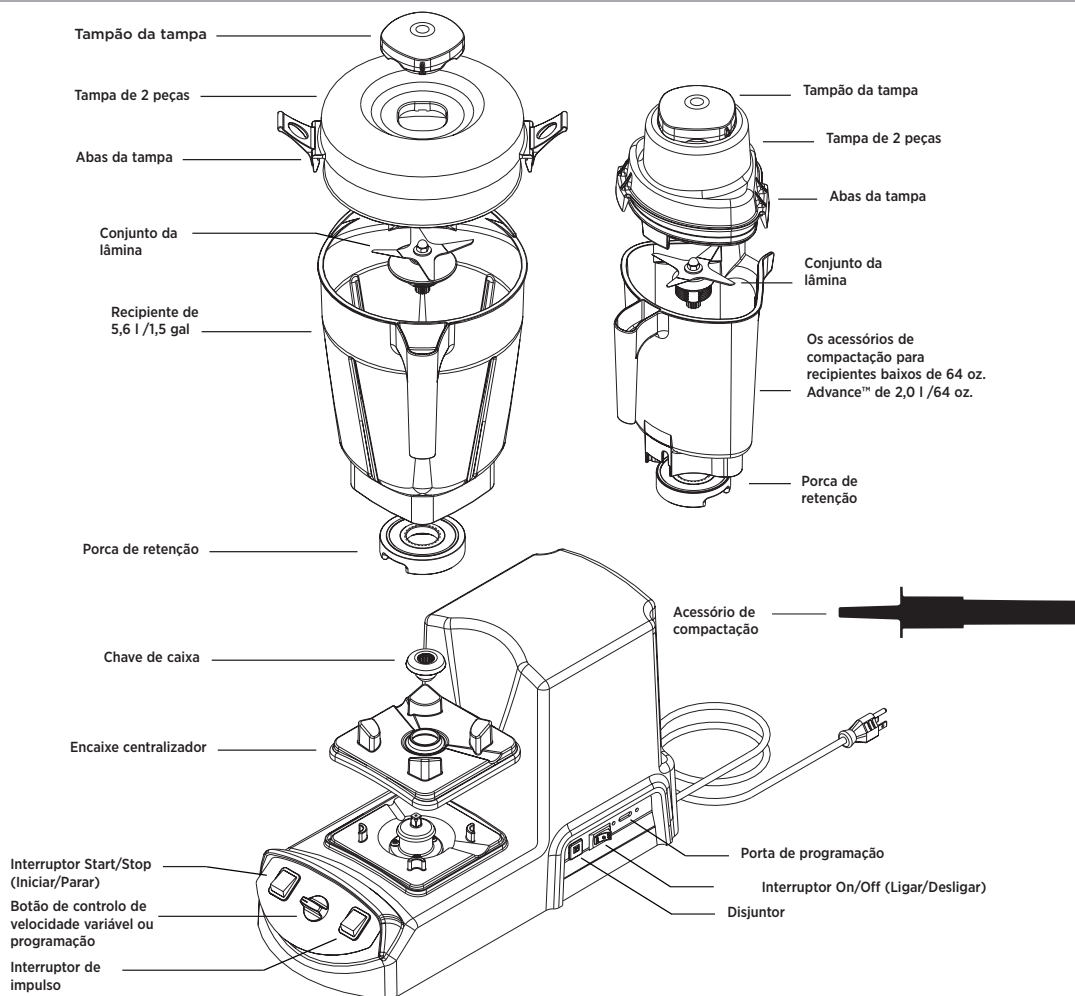

Interruptor de Ligar/Desligar: O interruptor de Ligar/Desligar está localizado no lado direito da base da máquina, quando se está de frente para a máquina. O Interruptor de Ligar/Desligar controla a alimentação da máquina.

Interruptor Iniciar/Parar: O interruptor Iniciar (◊)/Parar (▽) está localizado no lado esquerdo do painel de controlo, quando se está de frente para a máquina.

Botão de programação (Modelo programável): O botão de programação é utilizado para os ciclos de mistura pré-programados selecionados de 1 a 6.

Botão de velocidade variável (modelo de velocidade variável): O botão de velocidade variável seleciona as velocidades de rotação da lâmina de 1 a 10 (baixo a alto).

Interruptor de impulso: O interruptor de impulso (⊞) está localizado no lado direito do painel de controlo, quando se está de frente para a máquina. Quando o símbolo se ilumina, a alimentação está ligada. O interruptor de impulso só pode ser utilizado quando a alimentação estiver ligada. A funcionalidade de impulso roda as lâminas de acordo com a definição do botão de velocidade variável.

Recipiente: As onças, as chávenas e os mililitros estão devidamente assinalados.

⚠ ATENÇÃO: As tampas e os acessórios de compactação não podem ser utilizados entre recipientes de estilo, tipo e tamanhos diferentes.

Tampa de 2 peças: a tampa de 2 peças é fácil de colocar, retirar e limpar. Utilize sempre a tampa e o tampão da tampa durante a mistura.

Coloque a tampa no recipiente e deixe-a no lugar durante alguns minutos. Quando a tampa é deixada no recipiente, será muito mais fácil de bloquear ou retirar.

Tampão da tampa: Coloque a tampa e fixe-a rodando no sentido dos ponteiros do relógio. Retire o tampão para utilizar o acessório de compactação ou adicionar ingredientes.

Acessório de compactação: o acessório de compactação permite acelerar o processo de misturas muito espessas e/ou congeladas que não podem ser processadas com uma misturadora comum. a utilização do acessório de compactação mantém a circulação, evitando a formação de bolsas de ar durante a mistura.

Disjuntor: Quando o disjuntor dispara, fá-lo para proteger o motor contra a sobrecarga elétrica. Se isso acontecer, pode ser facilmente reposicionado premindo-o suavemente para o devido lugar.

Proteção automática contra sobrecarga: O seu motor Vitamix está concebido para se autoprotger do sobreaquecimento. Se o motor desligar, desligue a alimentação até 45 minutos para reiniciar. O tempo de reiniciação será prolongado se a temperatura ambiente for elevada. Para reduzir o tempo de reiniciação, desligue a máquina, retire o recipiente e insira ar frio na secção central da parte de baixo com um secador de cabelo.

AVISOS!

Não coloque a máquina em funcionamento sem a tampa do recipiente ao utilizar o bloqueio.

As lâminas em rotação podem causar ferimentos graves. NÃO introduza a mão no recipiente enquanto a máquina estiver a funcionar.

Não tente forçar o acessório de compactação no recipiente. A força excessiva pode fazer com que o acessório de compactação entre em contacto e danifique as lâminas.

Não utilize um acessório de compactação mais antigo com uma superfície reta e lisa e sem "desnível". A utilização de um modelo antigo pode causar danos às lâminas.

Ao processar líquidos ou misturas quentes:

- A tampa articulada de duas partes tem de estar bem fixa no lugar. Não utilize a tampa de uma peça nem uma tampa que não fixe. Isso permite que o vapor seja libertado naturalmente e impede que a tampa saia quando a máquina é ligada.
- Não comece a processar líquidos quentes a alta velocidade. Comece sempre a processar os líquidos quentes a baixa velocidade e depois passe para uma velocidade mais elevada com a máquina em funcionamento.
- Tenha cuidado com os líquidos quentes. Os líquidos podem sair pelo tampão da tampa ou o vapor quente pode provocar queimaduras.

NOTAS IMPORTANTES!

Recipientes: As misturadoras Vitamix XL™ foram otimizadas para utilização com os recipientes de 5,6 l /1,5 gal. e Advance® de 2,0 l /64 oz. Outros recipientes padrão Vitamix (2,0 l /64 oz., 1,5 l /48 oz. ou compactos de 0,9 l /32 oz.) não são compatíveis.

Bloqueio de segurança

O bloqueio apenas é fornecido para os países em que esta funcionalidade é exigida. Com a máquina ligada à tomada mais próxima, o bloqueio de segurança magnético ativa a alimentação para o motor quando a tampa de segurança é levantada para uma posição vertical ao colocar o recipiente no encaixe centralizador (Figura A).

A alimentação é ativada sempre que a tampa de segurança é baixada sobre a tampa do recipiente (Figura B). O acessório de compactação pode ser utilizado através da tampa de segurança e da tampa do recipiente durante a mistura.

Unidade da tampa

Para que seja mais fácil introduzir e remover novas tampas, aplique uma fina camada de óleo alimentar no rebordo vedante. Coloque-a no recipiente durante alguns minutos, retire-a e limpe cuidadosamente o óleo da tampa.

Tampa com acessório de compactação de duas peças, recipiente Advance® de 2,0 l /64 oz.

- Para fixar a tampa, coloque-a sobre o recipiente e pressione-a ligeiramente até que encaixe no lugar, certifique-se de que os fechos estão bem fixos em torno da parte de cima do rebordo do recipiente.
- Para remover uma tampa completamente fechada, levante uma das duas abas e puxe para cima e para fora.
- Rode o tampão que está no centro da tampa para apertar ou remover.
- O tampão da tampa pode ser retirado ao utilizar o acessório de compactação ou ao adicionar ingredientes.

Tampa de duas peças (opcional), recipiente Advance® de 2,0 l /64 oz.

- Para fixar a tampa, coloque-a sobre o recipiente e pressione-a ligeiramente até que encaixe no lugar, certifique-se de que os fechos estão bem fixos em torno da parte de cima do rebordo do recipiente.
- Para remover uma tampa completamente fechada, levante uma das duas abas e puxe para cima e para fora.
- Rode o tampão que está no centro da tampa para apertar ou remover.
- Não utilize com a ferramenta de aceleração.

Tampa de duas peças, recipiente de 5,6 l /1,5 gal.

- Para fixar a tampa, coloque-a sobre o recipiente e pressione-a ligeiramente até que encaixe no lugar, certifique-se de que os fechos estão bem fixos em torno da parte de cima do rebordo do recipiente.
- Para remover uma tampa completamente fechada, levante uma das duas abas e puxe para cima e para fora.
- Rode o tampão que está no centro da tampa para apertar ou remover.
- O tampão da tampa pode ser retirado ao utilizar o acessório de compactação ou ao adicionar ingredientes.

Acessório de compactação

O acessório de compactação impede a formação de bolhas de ar durante a mistura e permite o processamento de misturas muito espessas e/ou misturas congeladas difíceis de processar. Com a máquina em funcionamento, utilize o acessório de compactação para empurrar os ingredientes pelas lâminas.

Utilizar o acessório de compactação:

- Se as misturas espessas deixarem de circular, é possível que estejam retidas bolhas de ar. Insira o acessório de compactação pela tampa e agite-o para o libertar.
- Utilize-o apenas com a tampa bloqueada no lugar e o tampão retirado.
- O disco de salpicos (perto da parte de cima do acessório de compactação) e a tampa impedem que o acessório de compactação entre em contacto com as lâminas.
- O recipiente não deve estar cheio a mais de ¾ quando o acessório de compactação for utilizado.
- Não utilize o acessório de compactação durante mais de 30 segundos consecutivos (para evitar o sobreaquecimento).
- Manter o acessório de compactação direito deve permitir a circulação de ingredientes muito espessos. Caso contrário, aponte o acessório de compactação em direção ao lado ou ao canto do recipiente.

FIGURA A

Tampa de bloqueio de segurança na posição aberta. Alimentação da máquina desativada.



FIGURA B

Tampa de bloqueio de segurança na posição fechada. Alimentação da máquina ativada.



FIGURA C



FIGURA D

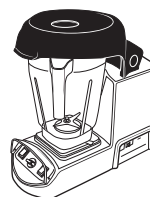

FIGURA E

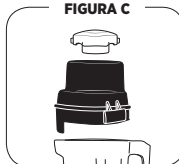

Disco de salpicos

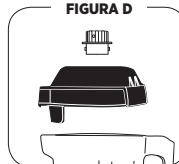
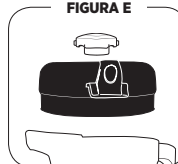
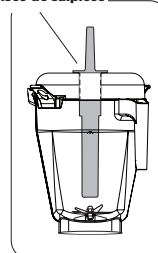

Disco de salpicos

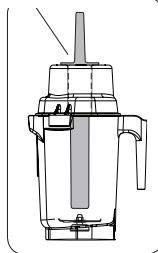

NOTAS IMPORTANTES!

As máquinas Vitamix têm várias opções de controlo diferentes. Certifique-se de que respeita as instruções relativas ao seu modelo.

Vitamix XL™ Velocidade Variável

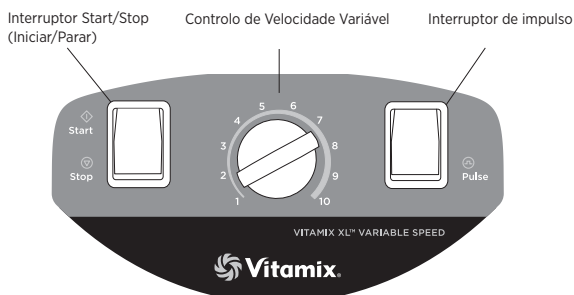

Vitamix XL™ Programável

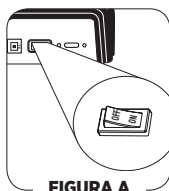
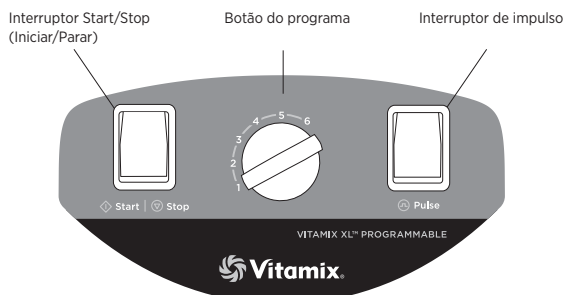

Vitamix XL™ Velocidade Variável

Interruptor On/Off (Ligar/Desligar): Localizado na parte lateral da máquina (Figura A), o interruptor On/Off (Ligar/Desligar) controla a alimentação elétrica da máquina. Com a máquina ligada à alimentação, coloque o interruptor em On (Ligar) para prepará-la para misturar. Desligue a alimentação durante a noite ou sempre que a máquina ficar sem vigilância.

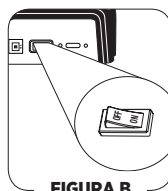

Vitamix XL™ Programável

Interruptor On/Off (Ligar/Desligar): Localizado na parte lateral da máquina (Figura B), o interruptor On/Off (Ligar/Desligar) controla a alimentação elétrica da máquina. Com a máquina ligada à alimentação, coloque o interruptor em On (Ligar) para prepará-la para misturar. Desligue a alimentação durante a noite ou sempre que a máquina ficar sem vigilância.

Interruptor Iniciar/Parar: O interruptor Iniciar/Parar está localizado no lado esquerdo do painel de controlo, quando se está de frente para a máquina. Ative a máquina premindo a parte de cima do interruptor para Iniciar (◊), e pare a máquina premindo a parte de baixo do interruptor para Parar (∇). O interruptor Iniciar/Parar ativa a máquina na definição do Controlo de Velocidade Variável selecionada.

Controlo de Velocidade Variável: Permite ao utilizador selecionar velocidades do motor continuamente variáveis.

Interruptor de impulso: O interruptor de impulso (⏏) apenas pode ser utilizado quando o interruptor Iniciar/Parar está na posição parada (∇). O interruptor de impulso pode ser utilizado para refrescar rapidamente o produto no recipiente premindo o interruptor durante o tempo necessário. Quando ativado, o interruptor de impulso mantém a máquina a funcionar na definição de Controlo de Velocidade Variável selecionada.

Interruptor Iniciar/Parar: O interruptor Iniciar ◊/Parar ∇ está localizado no lado esquerdo do painel de controlo, quando se está de frente para a máquina. Este interruptor é iluminado. Quando a luz se acende, a alimentação está ativada. Ative a máquina premindo o interruptor para funcionar num dos seis programas. O interruptor Iniciar/Parar pode ser premido para para um ciclo de mistura intermédia programado.

Botão do programa: permite ao utilizador selecionar um número de definições pré-programadas. A misturadora será automaticamente desligada no fim do programa. O programa só é ativado quando a alimentação é ligada.

Interruptor de impulso: O interruptor de impulso (⏏) está localizado no lado direito do painel de controlo, quando se está de frente para a máquina. Refresque rapidamente o produto no recipiente premindo continuamente o interruptor durante o tempo necessário. O interruptor de impulso só pode ser utilizado quando o interruptor de alimentação estiver ligado.

PROGRAMAÇÃO

A Vitamix XL™ Programável está pré-programada com ciclos de mistura otimizados para várias aplicações. Os programas podem ser personalizados utilizando um chip de programação ou um kit de software do programador disponibilizado pela Vitamix®. Contacte o seu distribuidor ou o Apoio ao Cliente para mais informações.

Embora a máquina saia da fábrica predefinida com os programas Vitamix XL™, siga estas instruções ao utilizar um chip de programação personalizado.

Programar com um chip personalizado

1. Ligue a máquina utilizando o interruptor Ligar/Desligar localizado na parte lateral da máquina.
2. Retire o recipiente e localize a porta de programação (Figura A) na parte lateral da máquina, junto ao interruptor Ligar/Desligar. Insira o chip programado personalizado com as barras de contacto prateadas e a indicação "This Side Facing to the Front of the Machine" (Este lado virado para a parte da frente da máquina) virada para cima na porta localizada abaixo da área da etiqueta.
3. Dentro de 5 segundos, os seis programas predefinidos serão reprogramados.
4. Remova o chip de programação, volte a colocá-lo na embalagem original e armazene-o num lugar seguro e facilmente acessível.

Reportar as predefinições dos programas predefinidos

1. Desligue a máquina utilizando o interruptor Ligar/Desligar localizado na parte lateral da máquina.
2. Prima o interruptor de impulso enquanto volta a ligar a máquina utilizando o interruptor Ligar/Desligar.



FIGURA A

Modelo programável

As definições básicas do botão do programa para o Modelo Programável são as que se seguem. Estes programas, numerados de 1 a 6, são ciclos de mistura concebidos para as aplicações de mistura mais frequentes. Ao selecionar um dos programas predefinidos a máquina operará durante um ciclo completo. Quando o ciclo estiver completo, a máquina parará automaticamente. Um ciclo varia em velocidade e duração. As opções predefinidas da máquina podem diferir devido a revisões de programas ou se a máquina tiver sido especificamente programada para as suas atividades.

DEFINIÇÃO 1: Começa em Low, aumenta para High (100%) durante 25 segundos (:30)

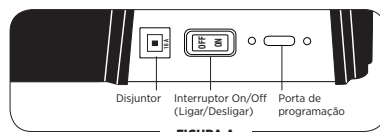
DEFINIÇÃO 2: Começa em Low, aumenta para High (100%) durante 40 segundos (:45)

DEFINIÇÃO 3: Começa em Low, aumenta para High (100%) durante 55 segundos (:60)

DEFINIÇÃO 4: Começa em Low, aumenta para High (100%) durante 1 minuto e 25 segundos (1:30)

DEFINIÇÃO 5: Começa em Low, aumenta para High (100%) durante 1 minuto e 55 segundos (02:00)

DEFINIÇÃO 6: Começa em Low, aumenta para High (100%) durante 2 minutos e 55 segundos (03:00)

Instruções da misturadora Vitamix XL™ (todos os modelos)

- Coloque os líquidos e os alimentos moles no recipiente primeiro. A colocação de ingredientes húmidos nas lâminas ajuda a iniciar o vórtice que permite que os outros ingredientes sejam atraídos para as lâminas. Embora não seja necessário para o processamento, cortar ou partir os alimentos em pedaços pequenos (3 a 8 cm / 1 a 3 pol.) permite efetuar uma medição mais precisa dos ingredientes. É recomendado o uso de fruta parcial ou completamente descongelada. A velocidade mais alta é recomendada para misturas mais exigentes.
- Coloque o recipiente na base do motor alinhando-o sobre o encaixe centralizador fixado à base (**O motor tem de estar totalmente parado antes de posicionar o recipiente**). Os recipientes não devem ser utilizados com materiais duros e secos. Evite operar a sua máquina com o recipiente vazio.
- Utilize sempre a tampa ao realizar misturas. Ao misturar ingredientes quentes, a tampa tem de estar devidamente fixa no lugar. Ao processar líquidos quentes, não utilize uma tampa que não fixe ou de uma só peça.
- Para obter a melhor mistura, certifique-se sempre de que enche o recipiente de 5,6 l / 1,5 gal. até ao nível de 1,4 l / 48 oz. ou mais com os ingredientes. Se o volume terminado for inferior a 1,4 l / 48 oz., utilize o recipiente Advance®.
- Ligue a máquina à tomada mais próxima (caso não esteja ligada).
- Siga as instruções relativas ao modelo específico:

Modelo Programável da Vitamix XL™: Prima o interruptor On/Off (Ligar/Desligar) para a posição On (Ligar). Ative o programa selecionando a definição pretendida no botão.

- Prima o interruptor Start/Stop (Iniciar/Parar) para baixo.
- Até se habituar à velocidade, vigie atentamente a mistura para evitar o processamento excessivo.
- Se durante o processamento a mistura parecer demasiado espessa, retire o tampão da tampa e adicione lentamente o líquido pela abertura da tampa durante o processamento.

Modelo de Velocidade Variável da Vitamix XL™: Selecione a definição pretendida no botão de velocidade. Consoante os ingredientes, inicie numa definição inferior e depois passe para uma definição superior quando o processamento da mistura se iniciar.

- Coloque o interruptor On/Off na posição On.
 - Até se habituar à velocidade, vigie atentamente a mistura para evitar o processamento excessivo.
 - Quanto mais baixa for a velocidade, mais espessa será a mistura. Quanto mais alta for a velocidade, mais fina será a mistura. Para evitar o processamento excessivo, comece sempre na velocidade variável mais baixa e vá aumentando.
- Ao processar misturas difíceis, tais como pasta de gengibre, pesto ou misturas com ingredientes congelados, utilize o acessório de compactação para ajudar os ingredientes a fluir pelas lâminas. Se mexer continuamente o acessório em movimentos circulares durante o processamento estará a ajudar a eliminar as bolsas de ar e a promover um processamento uniforme.
 - Depois de desligar a misturadora, aguarde até que a lâmina pare completamente antes de retirar a tampa ou o recipiente da base do motor.

9. Para utilizar o interruptor de impulso:

- Modelo Programável da Vitamix XL™:** Certifique-se de que a alimentação está ligada. Com o recipiente na base do motor, prima o interruptor de impulso. Solte o interruptor para parar o motor.
 - Modelo de Velocidade Variável da Vitamix XL™:** Certifique-se de que a alimentação está ligada. Coloque o botão na velocidade variável pretendida. Com o recipiente na base do motor, prima o interruptor de impulso. Solte o interruptor para parar o motor. Repita várias vezes até que a mistura esteja com a consistência pretendida.
10. Desligue a máquina quando não estiver a ser utilizada.



AVISOS!

- Quando a máquina não estiver a ser utilizada, desligue-a da tomada.
- Se detetar alterações do som da máquina ou se um objeto duro ou estranho entrar em contacto com as lâminas, não sirva o conteúdo. Inspeccione a unidade da lâmina relativamente a peças soltas, arranhadas ou em falta. Se as peças estiverem soltas, em falta ou arranhadas, substitua a unidade da lâmina por uma nova.

Ao processar líquidos quentes, tenha sempre em conta o seguinte:

- Tenha cuidado. O vapor ou os salpicos podem queimar.
- Bloqueie a tampa. Deste modo evitará que a tampa saia ao ativar a máquina.
- Para a máquina Vitamix XL™ de Velocidade Variável, comece na Velocidade Variável 1 e aumente rapidamente para 10. Nunca comece na velocidade mais elevada ao misturar ingredientes quentes.

Dicas de mistura

- Se os ingredientes congelarem, experimente reduzir a quantidade de gelo. Em comparação com outras misturadoras, a misturadora Vitamix XL™ não precisa de tanto gelo para obter uma bebida igualmente gelada.
- Coloque os líquidos e os alimentos moles no recipiente primeiro. Os elementos duros e o gelo devem ser colocados em último lugar.
- Os ingredientes inteiros, duros ou congelados devem ser pequenos. A fruta congelada é extremamente difícil de misturar. Para obter os melhores resultados, utilize fruta semicongelada. Ao utilizar porções de fruta semicongelada e gelo com o mesmo tamanho, manterá as bebidas consistentes. Se verificar que existem pedaços por misturar, volte a considerar o tamanho dos elementos.
- Ao criar receitas, coloque sempre líquido suficiente para facilitar o processo de mistura. Para receitas com uma quantidade mínima de líquido, utilize o botão de Velocidade Variável para manter a máquina a funcionar na definição mais baixa até que o processamento ocorra suavemente.
- Ao utilizar o recipiente de 5,6 l / 1,5 gal., deve utilizar ambas as mãos para verter. Deslize uma mão por baixo da boca de descarga e utilize a outra mão para segurar na pega (Figura A).
- Ao misturar produtos quentes, devem usar-se luvas e mangas compridas para verter (Figura A).
- Comece a misturar na velocidade baixa e aumente para a velocidade alta. O processamento de receitas na velocidade alta permite o arrefecimento eficiente do motor.
- Se uma receita exigir o processamento de misturas pesadas a definições baixas, aumenta a possibilidade de ativação do protetor térmico. Para evitar a desativação pelo protetor térmico, quando parecer que o motor está a sobreaquecer, pare a máquina e retire o recipiente da base. Ligue a máquina em velocidade elevada e deixe-a a funcionar sem o recipiente. Isso fará circular o ar em torno do compartimento do motor, arrefecendo o motor.



FIGURA A



AVISOS!

Não deixe misturas, líquidos ou produtos alimentares secar dentro do recipiente. Enxague depois de usar. O produto seco pode prender-se em torno da lâmina e enfraquecer/desgastar o vedante dos rolamentos ao reiniciar. Não coloque recipientes no congelador.

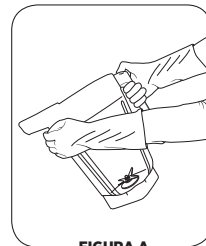
Temperaturas extremamente baixas combinadas com ingredientes quentes e/ou a ação rápida e imediata da lâmina podem rachar o recipiente. Devido à natureza dos policarbonatos utilizados nos recipientes Advance e na cobertura insonorizante, não é recomendável colocar os recipientes no micro-ondas e na máquina de lavar louça.

NOTAS IMPORTANTES!

- * Certifique-se de que elimina o excesso de água do pano ou da esponja ao limpar os controlos ou componentes elétricos.
- ** Para prolongar a vida útil do recipiente, a Vitamix® recomenda a utilização de detergentes com baixo equilíbrio do pH, como por exemplo detergente da loiça líquido (Ivory Liquid®).
- *** Solução desinfetante recomendada: 7,4 ml /1,5 colheres de chá de lixívia institucional ou doméstica diluída em 2,0 l /2 qt. de água.

Base do motor/Painel de controlo

1. Desligue o cabo de alimentação.

2. Lave cuidadosamente a superfície exterior com um pano de algodão húmido e macio, humedecido com uma solução suave de água morna e um detergente ou produto de limpeza em spray não abrasivo. **Nunca umerja a base do motor em água ou noutro líquido.**
3. Limpe bem os interruptores para não acumular sujidade nos ranhuras. Podem ficar pegajosos e deixar de funcionar corretamente. Desligue a alimentação da máquina e use um pano humedecido com água* e detergente suave para limpar os rebordos das aletas do interruptor até que funcionem livremente. Movimente os interruptores para trás e para a frente algumas vezes para soltar eventuais resíduos secos por baixo dos mesmos. Se deixar os interruptores pegajosos poderá danificá-los ou queimá-los. Limpe-os cuidadosamente para não permitir que água ou outros líquidos se infiltrarem nos interruptores.
4. Seque com um pano de algodão macio.

Recipiente e tampa

Separe a tampa e o tampão. Lave com água morna e sabão. Enxague debaixo de água corrente e seque. Volte a encaixá-lo antes de usar.

5. **Para limpar:** Encha o recipiente a ¼ com água morna (43 °C/110 °F) e adicione algumas gotas de detergente da loiça líquido.** Volte a colocar o recipiente na base do motor e posicione corretamente a tampa de duas peças. Mantenha a máquina a funcionar durante 30 segundos. Esvazie o recipiente. Repita este passo.
6. **Para enxaguar:** Encha o recipiente a ¾ com água morna (43 °C/110 °F) e não adicione detergente. Volte a colocar o recipiente na base do motor e ajuste com firmeza a tampa de duas peças. Mantenha a máquina a funcionar durante 30 segundos. Esvazie o recipiente.
7. Se permanecerem resíduos sólidos, retire a unidade da lâmina (consulte a página 15) e lave todas as peças do recipiente com água morna com detergente. Enxague e esvazie. Volte a montar antes do passo seguinte. Não coloque a unidade da lâmina de molho.
8. **Para desinfetar:** se todos os resíduos sólidos forem eliminados depois do passo 2 ou depois de concluir o passo 3, encha o recipiente a ¾ com uma solução desinfetante.*** Volte a colocar o recipiente na base do motor e posicione firmemente a tampa de duas peças. Opere a máquina a uma velocidade elevada durante 30 segundos. Desligue a máquina e deixe a mistura repousar dentro do recipiente durante mais 1 minuto e ½. Verta a solução desinfetante. Volte a colocar o recipiente na base do motor e opere a máquina vazia durante mais 5 segundos. Não enxague depois de desinfetar. Deixe o recipiente secar ao ar.

Tampa do bloqueio de segurança (máquinas selecionadas)

Limpe com um pano húmido quando colocada na máquina ou para uma limpeza mais completa, levante a tampa de segurança das respetivas ranhuras no lado da máquina e lave com detergente da loiça suave. Volte a encaixá-lo antes de usar. Não lave na máquina de lavar louça.

Problemas:

- Aumento de vibração
- Fuga de produto pelo fundo do recipiente
- Aumento do ruído do recipiente

Ações possíveis:

- a. Verifique a unidade da lâmina relativamente a componentes soltos, danificados ou dobrados e substitua-os.
- b. Aperte a porca de retenção com a respetiva chave no sentido dos ponteiros do relógio até estar bem presa.

- A máquina não funciona

- a. Reconfirme se o cabo de alimentação está firmemente inserido na tomada.
- b. Certifique-se de que o interruptor On/Off (Ligar/Desligar) está na posição ON (Ligar). Verifique se os interruptores estão limpos e se movem livremente.
- c. O protetor térmico pode ter desligado a máquina. Desligue a alimentação até 45 minutos para reiniciar. **Nota:** O arrefecimento pode ser acelerado colocando a base do motor num local fresco. (Desligar primeiro.) Experimente fazer circular ar com uma ventoinha apontada para a parte de baixo da base do motor.

- Ruído intenso das lâminas
- As lâminas não giram

- a. A chave de caixa pode estar danificada. Verifique se existe uma fissura fina no centro ou se os dentes estão desgastados e substitua por uma nova chave de caixa. As instruções são incluídas com a peça.
- b. Os rolamentos da lâmina precisam de ser substituídos. Gire as lâminas utilizando o eixo de comando na parte de baixo do recipiente. Se as lâminas girarem livremente sem resistência, substitua a unidade da lâmina.
- c. O eixo de comando na unidade da lâmina pode estar gasto. Verifique se os dentes do eixo de comando da unidade da lâmina estão gastos. Substitua a unidade da lâmina.

- Ruído de trituração intenso vindo do motor da misturadora

Os rolamentos do motor precisam de ser substituídos. Contacte o Apoio ao Cliente Vitamix®.

- A máquina não liga quando o bloqueio de segurança é acionado. (máquinas selecionadas)

- a. Reconfirme se o cabo de alimentação está firmemente inserido na tomada.
- b. Certifique-se de que o interruptor On/Off (Ligar/Desligar) está na posição ON (Ligar). Verifique se os interruptores estão limpos e se movem livremente.
- c. Certifique-se de que a tampa de segurança está na posição baixada e de que a tampa está bem colocada nas ranhuras do compartimento do motor.

Problemas:

- A máquina está a funcionar de forma irregular
- A máquina liga-se sozinha
- A máquina esteve desligada durante algum tempo e depois foi ligada, mas não se ativa
- A máquina não funcionou corretamente assim que saiu da caixa
- A definição selecionada inicia o programa errado (apenas modelo programável)

Ações possíveis:

- a. Experimente ligar a máquina a uma nova tomada.
- b. Reponha as definições de fábrica originais. (apenas modelo programável)
- c. A máquina pode parar de funcionar se estiver sobrecarregada ou a baixa velocidade. Para arrefecer o motor, reinicie desligando a alimentação durante cerca de 45 minutos.
- d. Contacte o Apoio ao Cliente Vitamix.

ESPECIFICAÇÕES

Vitamix XL™

Requisitos elétricos:

- 120 V, 50/60 Hz, 15 amps
- Usa um cabo com ligação à terra de três pinos (E.U.A.)
- É recomendável uma tomada de 20 amps por máquina.

Não utilize extensões com a máquina.

- 220 – 240 V, 50/60 Hz, 1700 – 1900 Watts
- 100 V (Japão), 50/60 Hz, 1300 Watts

Dimensões:

- 45,6 cm /18,1 pol. de altura com a tampa
- 47,3 cm /18,6 pol. de altura com o bloqueio fechado
- 67,6 cm /26,6 pol. de altura com o bloqueio aberto
- Profundidade: 19,0 pol. /48,3 cm
- Largura: 21,6 cm /8,5 pol.

Se não conseguir reparar a sua máquina com estas sugestões, existe ajuda técnica disponível contactando o apoio técnico Vitamix® (800-886-5235). Se a adquiriu fora dos E.U.A., contacte o seu distribuidor local autorizado Vitamix, ou o Departamento Internacional da Vitamix através do telefone +1 440 782 2450 ou através do endereço de correio eletrónico international@vitamix.com para saber qual o distribuidor no seu país. Para ajuda online, consulte www.vitamix.com/commercial.

NOTAS IMPORTANTES!

A proteção automática contra sobrecarga desliga o motor quando o disjuntor reposicionável dispara. Isso acontece para proteger o motor contra o sobreaquecimento. Se o motor desligar, pode dever-se a:

- A receita é demasiado espessa
- A receita tem demasiados ingredientes
- A receita foi processada durante demasiado tempo a uma velocidade demasiado baixa

Protetor térmico: O protetor térmico pode desligar o motor para o proteger contra o sobreaquecimento. Para reiniciar, aguarde que o motor arrefeça com a alimentação desligada (até 45 minutos). O arrefecimento pode ser acelerado colocando a base do motor num local fresco. (Desligar primeiro.) Para acelerar o processo, experimente fazer circular ar com uma ventoinha apontada para a parte de baixo da base. Se parecer que o motor está a sobreaquecer, mas o protetor de sobrecarga térmico não tiver desligado a máquina, pare a máquina e retire o recipiente da base. Coloque o botão no número 10 para a máquina de velocidade variável ou prima o interruptor de impulso para a máquina programável. Ligue a máquina e deixe-a a funcionar durante 1 minuto. Tenha o cuidado de nunca tocar nas peças em movimento durante a utilização.

Se ambos os dispositivos de proteção estiverem ativados, siga as instruções para repor os disjuntos e depois deixe arrefecer o motor de acordo com as instruções do protetor térmico.



Vita-Mix® Corporation
8615 Usher Road
Cleveland, OH 44138 EUA

vitamix.com

©2016 Vita-Mix® Corporation. Nenhuma parte desta publicação pode ser reproduzida ou transmitida sob qualquer forma ou meios, nem pode ser armazenada numa base de dados ou sistema de recuperação sem a permissão por escrito da Vita-Mix® Corporation.

124068_A 11/16 TRANSLATIONS

الطرازات، VM0141، VM0141A، VM0141B، VM0141C، VM0141D، VM0141E، VM0146، VM0146A، VM0146B، VM0146C، VM0146D، VM0146E، VM0147، VM0147A، VM0147B

الأقسام

1	اللغة الإنجليزية
11	اللغة الألمانية
21	اللغة السويدية
31	اللغة الفرنسية
41	اللغة الروسية
51	اللغة الإسبانية
61	اللغة الإيطالية
71	اللغة البرتغالية
81	اللغة العربية

الرموز

تنبيه		تحذير	
يرجى تشغيل الجهاز مع وجود الغطاء وسدادة الغطاء في مكانهما		لا تلمس الأجزاء المتحركة على الإطلاق. لا تضع يديك أو أدوات المطبخ في الوعاء	
يرجى قراءة دليل المالك وفهمه		خطر التعرض للصعق بالكهرباء	
لا يجب غمر الجهاز في السوائل		درجة حرارة عالية عند خلط السوائل الساخنة	
On/Off (التشغيل / إيقاف التشغيل)	I/O	لا تقم بإدخال أشياء في الوعاء أثناء استخدام الخلاط	
افصل الجهاز عن مصدر الطاقة عند عدم الاستخدام أو قبل التنظيف أو عند تغيير الملحقات أو عند لمس الأجزاء التي تتحرك أثناء استخدام الخلاط			

معلومات إعادة التدوير



لقد تم تزويد هذا المنتج من جهة تصنيع مسؤولة بيئيًا. يمكن أن يحتوي هذا المنتج على مواد يمكن أن تكون ضارة للبيئة إذا تم التخلص منها في أماكن (مطامر نفايات) غير مناسبة وفقًا للتشريعات. تم وضع رمز "الحاوية المشطوبة عليها" على هذا المنتج لتشجيعك على إعادة تدويره متى أمكن. الرجاء التحلي بالمسؤولية تجاه البيئة وإعادة تدوير هذا المنتج من خلال منشأة إعادة تدوير المنتجات المتاحة لديك بعد انتهاء عمره الإنتاجي.

Vita-Mix® Corporation
Commercial Division

.Usher Road, Cleveland, Ohio 44138 U.S.A 8615
commercial@vitamix.com: الهاتف: 440.235.0214 البريد الإلكتروني:

للاطلاع على المجموعة الكاملة من منتجات Vitamix،
يرجى التفضل بزيارة vitamix.com.

	لتجنب التعرض للإصابة. يرجى قراءة دليل الإرشادات وفهمه قبل استخدام هذا الجهاز. ينبغي اتباع احتياطات السلامة الأساسية، بما يتضمن التالي.	
	خطر التعرض للصعق بالكهرباء. لا تستخدم إلا المآخذ المؤرض. لا تقم بإزالة الطرف الأرضي. يجب ألا يتم استخدام محول. يجب ألا يتم استخدام كابل إطالة. قد يؤدي عدم اتباع الإرشادات إلى التعرض للوفاة أو الصعق بالكهرباء.	

قم بقراءة كل التعليمات ووسائل الحماية والتحذيرات قبل تشغيل الخلاط

17. قم دائماً بتشغيل جهاز Vitamix والغطاء في مكانه ومرقق بإحكام.

18. تحذير: عند معالجة السوائل الساخنة:
 - يجب أن يكون غطاء التثبيت المكون من جزأين مركباً بشكل محكم في مكانه. فمن شأن ذلك أن يسمح بتسريب البخار بشكل طبيعي، كما يمنع خلع الغطاء عند تشغيل الجهاز.
 - لا تقم ببدء تشغيل الجهاز على سرعة عالية أو على إعداد السرعة القصوى. دائماً ابدأ معالجة السوائل الساخنة على سرعة منخفضة أو على إعداد السرعة الدنيا، ثم قم بزيادة السرعة أثناء عمل الجهاز.
 - توخ الحذر أثناء التعامل مع السوائل الساخنة. يمكن أن يحدث رذاذ من تحت سادة الغطاء، أو قد يؤدي البخار المتسرب إلى حدوث الحروق.
 - قم بارتداء ملابس ذات أكمام طويلة وقفازات وقاية عند صب السوائل والخلطات الساخنة.
19. تنبيه: أوقف تشغيل الطاقة أو أفضل الجهاز قبل لمس الأجزاء المتحركة. قم بليقاف تشغيل مفتاح التشغيل ليلاً أو عندما يكون الجهاز متروكاً دون مراقبة.

يرجى الاحتفاظ بهذه الإرشادات

ملاحظات هامة!

لا يمكن أن تغطي الإرشادات التي تطهر في دليل الاستخدام والعناية هذا كل الظروف والمواقف المحتملة التي يمكن أن تحدث. فيجب الاعتماد على الحس العام وتوخي الحذر عند تشغيل وصيانة أي جهاز.

إرشادات مهمة للاستخدام الآمن

- لا تترك خلاط Vitamix الخاص بك بدون متابعة أثناء تشغيله.
- يجب أن يتم إجراء أي عمليات إصلاح أو صيانة أو استبدال للأجزاء من خلال شركة Vitamix أو من خلال ممثل خدمة معتمد.
- **إخطار:** إن عدم اتباع أي من وسائل الحماية المهمة والإرشادات المهمة للاستخدام الآمن يُعد بمثابة سوء استخدام لخلاط VITAMIX، الأمر الذي قد يُنطِل الضمان ويؤدي إلى احتمال التعرض لإصابة خطيرة.
- يأتي سلك الطاقة الخاص بالخلط بحيث يكون مزوداً بقياس ثلاثي السنون (للتأريض) يتناسب مع مأخذ جداري للسنون الثلاثة (انظر الشكل أ). **ويختلف هذا السلك عن الأسلاك الأخرى المخصصة للولول الأخرى بخلاف الولايات المتحدة الأمريكية.**
- تتاح المحولات (الشكل ب) للمآخذ ذات السنين. لا تقم بقص أو إزالة السن الثالث (الأرضي) من القابس أو سلك الطاقة.
- استشر الفني إذا لم تكن متيقناً مما إذا كان المآخذ الجداري لديك مؤرضاً أم لا عبر أسلاك المبنى.
- عند استخدام مأخذ جداري ثنائي السنون ومؤرض بشكل جيد، قم بتأريض الجهاز بالشكل الصحيح من خلال توصيل اللسان الموجود في المحول بغطاء المآخذ الجداري من خلال البرغي الموجود في وسط الغطاء (الشكل ب).

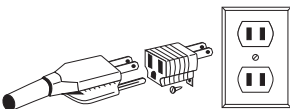

الشكل ب

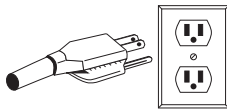

الشكل أ

1. يرجى قراءة جميع الإرشادات.
2. لحماية الجهاز ضد خطر الصعق بالكهرباء، لا تضع قاعدة الموتور في المياه أو في أي سائل آخر.
3. يلزم الإشراف التام من قبل البالغين عند استخدام الجهاز بواسطة الأطفال أو بالقرب منهم.
4. أفضل سلك الطاقة من المآخذ الجداري أثناء عدم تشغيل جهاز Vitamix® وقيل تفكيكه وعند تركيب أو إزالة الأجزاء وقيل التنظيف، بخلاف عند غسل الوعاء.
5. لا يجب مطلقاً لمس الأجزاء المتحركة.
6. لا تقم بتشغيل أي جهاز يحتوي على أعطال أو يحتوي على سلك أو قابس تالف أو تم إسقاطه أو تلفه بأية طريقة. إذا كنت قد اشتريت الجهاز الخاص بك في الولايات المتحدة الأمريكية، فاتصل بـ **دعم Vitamix الفني على الرقم 1-800-886-5235** لأجل الفحص أو الإصلاح أو الاستبدال المحتمل أو الضبط الكهربائي أو الميكانيكي. إذا كنت قد اشتريت الجهاز من خارج الولايات المتحدة الأمريكية، يرجى الاتصال بموزع Vitamix المعتمد المحلي الذي تتعامل معه أو اتصل بقسم Vitamix الدولي على الرقم +1-440.782.2450 أو أرسل بريداً إلكترونياً إلى international@vitamix.com للتعرف على أقرب موزع منك.
7. يمكن أن يؤدي استخدام الملحقات، بما في ذلك جرار التعبئة، والتي لا توصي شركة Vitamix بها أو التي لا تقوم ببيعها إلى نشوب حريق أو التعرض للصدمات أو الإصابة. لا تستخدم المرفقات التي لا توصي بها شركة Vitamix أو التي لا تقوم ببيعها، حيث إن فعل ذلك يؤدي إلى إبطال الضمان. لا ينصح بتغيير المنتج أو تعديله بأي شكل حيث إن ذلك يمكن أن يؤدي إلى إصابة جسدية.
8. يجب ألا يتم استخدام الجهاز في الأماكن المفتوحة.
9. لا تسمح لسلك الطاقة بلمس الأسطح الساخنة أو أن يتدلى فوق حافة طاولة أو منضدة.
10. لا تضع الجهاز على موقد غاز أو كهرباء ساخن أو بالقرب من فرن ساخن أو تسمح للجهاز بلمس الأسطح الساخنة. إذ يمكن لمصادر الحرارة الخارجية أن تلف الجهاز.
11. أبق اليد وأدوات المطبخ خارج الوعاء أثناء تشغيل الموتور لمنع احتمال الإصابة الشخصية الخطيرة و / أو تلف جهاز Vitamix. يمكن استخدام سكين فرد عجين مطاطي، لكن فقط عند عدم تشغيل خلاط Vitamix.
12. تحذير: الشفرات حادة. تعامل معها بعناية.
 - لا تحاول مطلقاً إزالة الشفرات أثناء تثبيت الوعاء على قاعدة الموتور.
 - لا تقم بتشغيل الجهاز أثناء كون الشفرات سائبة أو مشقوقه أو تالفة، وقم باستبدالها على الفور في تلك الحالات.
 - لحد من خطر التعرض للإصابة الشخصية، يجب ألا يتم وضع مجموعة الشفرات على قاعدة الموتور بدون تركيب وعاء Vitamix بالشكل الصحيح.
13. الحد الأقصى للسعة يساوي عدد الأوصات (الترات) المسجلة على الوعاء، ويكون أقل بكثير مع الخلطات السميكة.
14. ينبغي ألا يكون الوعاء ممتلئاً بكمية أكثر من ثلثيه (2/3) عند ترك المدك في مكانه أثناء الخلط. لا تتجاوز 30 ثانية من الخلط المستمر أثناء وجود المدك في مكانه.
15. تنبيه: يمكن أن تنجم مشكلات التبريد التي تؤدي إلى إيقاف تشغيل الجهاز بسبب ارتفاع درجة الحرارة وتلف الموتور في نهاية المطاف إذا تم تشغيل الجهاز في غرف صويتية بخلاف تلك المعتمدة من شركة Vitamix®.
16. عند تحضير زبد المكسرات أو الأطعمة القائمة على الزيوت، لا يجب الاستمرار في الخلط لأكثر من دقيقة واحدة بعد بدء دوران الخليط في الوعاء. يمكن أن يؤدي الإفراط في المعالجة إلى ارتفاع درجة الحرارة بشكل خطير بالإضافة إلى إتلاف الوعاء.

الضمان المحذور

زيادة العمر الافتراضي لمنتج Vita-Mix لديك والحفاظ عليه في حالة عمل جيدة، من الأهمية بمكان مراعاة بعض تلميحات الصيانة البسيطة:

1. افحص مقياس المحرك بشكل دوري للوقوف على البلى والتمزق الواضح أو التشقق أو الكسور الواضحة بالمقياس. وفي حالة العثور على تلف، استبدل مقياس المحرك بمقياس محرك إضافي مرفق بالخلاط لديك. لشراء مقاييس محركات إضافية ببساطة، اتصل بشركة Vita-Mix على الرقم 1-800-437-4654 (1-800-4DRINK4) للتعرف على أقرب تاجر منك. وبالنسبة للعملاء خارج الولايات المتحدة الأمريكية، اتصل بموزع Vita-Mix المعتمد الذي تتعامل معه أو اتصل بقم Vita-Mix الدولي على الرقم 1-440.782.2450+ أو أرسل بريداً إلكترونياً إلى international@vitamix.com للتعرف على أقرب موزع منك.
2. قم بإدارة مجموعة حمل الشفرات يدوياً للتحقق من أنها تدور بدون اهتزاز أو لا تدور بشكل فيه حرية كبيرة. في حالة دوران الشفرة بحرية كبيرة أو إذا كانت تهتز أثناء دورانها، فافتصل بشركة Vita-Mix على الرقم 1-800-437-4654 (1-800-4DRINK4) للتعرف على معلومات الضمان أو أقرب تاجر منك. وبالنسبة للعملاء خارج الولايات المتحدة الأمريكية، اتصل بموزع Vita-Mix المعتمد الذي تتعامل معه أو اتصل بقم Vita-Mix الدولي على الرقم 1-440.782.2450+ أو أرسل بريداً إلكترونياً إلى international@vitamix.com للتعرف على أقرب موزع منك.
3. لا يتم تشغيل الجهاز مطلقاً بدون وضع وسادة التوسيط بالشكل الصحيح على القاعدة. تضمن Vita-Mix Corporation (المشار إليها فيما بعد باسم "Vita-Mix") للمستخدم النهائي الأصلي الذي قام بشراء الجهاز في الولايات المتحدة الأمريكية (على أن يتوافق إثبات الشراء) أن خلاط Vita-Mix التجاري هذا (المشار إليه باسم "الجهاز") يخلو من العيوب في المواد والتصنيع لفترات الضمان التي تنطبق على الأجهزة كما هو موصوف في هذا المستند وفقاً للشروط المنصوص عليها أعلاه.

قاعدة الموتور

تضمن شركة Vita-Mix للمستخدم النهائي الأصلي ما يلي:

- إذا تمطلت قاعدة الموتور خلال ثلاثين (30) يوماً من تاريخ الشراء، فنعندئذ ستقوم شركة Vita-Mix باستبدال قاعدة الموتور بدون تكلفة.
- إذا تمطلت قاعدة الموتور بعد مرور ثلاثين (30) يوماً ولكن خلال عام واحد من تاريخ الشراء، بسبب وجود عيب في المواد أو التصنيع، تتحمل شركة Vita-Mix تكلفة كل الأجزاء والعملية الضرورية لإصلاح قاعدة الموتور.
- إذا تمطلت قاعدة الموتور بعد عام واحد ولكن خلال ثلاثة (3) أعوام من تاريخ الشراء بسبب وجود عيب في المواد أو التصنيع، تتحمل شركة Vita-Mix تكلفة الأجزاء التي يتم اعتبار أنها ضرورية لإصلاح القاعدة.

ضمان الوعاء والغطاء ومجموعة الشفرات ومقياس المحرك وحماية الصوت (إذا كانت مرفقة)

تضمن الشركة الوعاء والغطاء ومجموعة الشفرات ومقياس المحرك وحماية الصوت التي تصنعها شركة Vita-Mix، متى كانت مرفقة، ضد عيوب المواد والصناعة لمدة عام من تاريخ الشراء.

الشروط

- تسري الضمانات الواردة في هذه الوثيقة فقط على المستخدم النهائي الأصلي وهي غير قابلة للتحويل. للمتطلبات بضمنان، يلزم توفير إثبات الشراء.
 - يعد هذا الضمان هو العلاج ووسيلة الحل الوحيدة المتاحة للمشتري، وهو يحدد الالتزامات الوحيدة التي تتحملها شركة Vita-Mix، كما أنه لا يعطي التلف والبلى العادي، أو سوء التعامل أو إساءة استخدام القاعدة أو الوعاء (أو حاوية الصوت) أو الإهمال أثناء استخدامها أو تعديلها، أو تعريض تلك المكونات لأوضاع تتجاوز الحدود، ولا يسري هذا الضمان إلا إذا تم استخدام الجهاز بما يتوافق مع ما هو وارد في كتيب التعليمات (والذي يمكن الوصول إليه كذلك عبر الموقع www.vitamix.com/commercial).
 - وإن كان، فإن تركيب الجهاز بشكل غير صحيح أو عدم توافر التهوية المناسبة في حالة الطرازات التي يتم تركيبها في طولة أو وضع الجهاز في حاوية صوت ليست من إنتاج شركة Vita-Mix كلها عوامل تؤدي إلى إبطال هذا الضمان.
 - يبطل هذا الضمان في حالة إجراء الإصلاحات على الجهاز من خلال شخص آخر بخلاف شركة Vita-Mix أو مركز خدمة Vita-Mix المعتمد. ولن تكون شركة Vita-Mix مسؤولة عن تكلفة أي عمليات إصلاح غير معتمدة.
 - يتحمل الالتزام الوحيد الواقع على عاتق شركة Vita-Mix بموجب هذا الضمان في إصلاح الجزء أو الأجزاء الخاضعة للضمان وفقاً لما تقرره شركة Vita-Mix وحدها.
- لن تكون شركة Vita-Mix، في أي حال من الأحوال، سواء كان ذلك يقوم على العقد أو التعويض أو الضمان أو الضرر (بما في ذلك الإهمال) أو المسؤولية الصارمة أو أي شيء آخر، مسؤولة عن أي مسؤولية عن أي تلفيات خاصة أو غير مباشرة أو عرضية أو تعبية أيًا كان نوعها، بما في ذلك على سبيل المثال لا الحصر، فقد الأرباح أو الإيرادات. الضمان المحدود الموضح أعلاه هو العلاج ووسيلة الحل الوحيدة المتاحة لك، وتتخلى أنت وشركة Vita-Mix بموجب هذا الضمان صراحةً عن جميع الضمانات أو الشروط الأخرى، سواء كانت صريحة أو ضمنية، أو قانونية أو غير ذلك، بما في ذلك أي ضمان ضمني عن القابلية للتسويق وأي ضمان ضمني عن الملاءمة لغرض معين، وبدون تقييد عمومية ما تقدم، تستثنى أنت وشركة Vita-Mix صراحةً، إلى الحد الذي

يسمح به القانون، تطبيق أي تشريع يتعلق ببيع البضائع واتفاقية الأمم المتحدة المتعلقة بالبعوف للبيع الدولي للبضائع، وفقاً لما ينطبق.

لا تسمح بعض السلطات القانونية بوجود قيود على الضمانات الضمنية أو على التفتيات الخاصة أو العرضية أو التبعية.

لا يصرح لأي موظف في شركة Vita-Mix أو أي شخص آخر بتقديم أي ضمان بالإضافة إلى الضمانات المشار إليها هنا أو لتعديلها. للتعرف على تفاصيل الضمان للأجهزة التي يتم شراؤها خارج الولايات المتحدة الأمريكية، اتصل بموزع Vita-Mix المعتمد الذي تتعامل معه أو اتصل بقم Vita-Mix الدولي على الرقم 1-440.782.2450+ أو أرسل بريداً إلكترونياً إلى international@vitamix.com للتعرف على أقرب موزع منك.

في حالة احتياج خلاط Vita-Mix لديك إلى خدمة أو إصلاح يخضع للتغطية وفقاً لشروط هذا الضمان، يرجى الاتصال بشركة Vita-Mix Corporation للحصول على مساعدة بشأن الضمان. بالنسبة للأجهزة التي يتم شراؤها في الولايات المتحدة الأمريكية، اتصل على قسم الدعم الفني في شركة Vita-Mix: 1-800-886-5235. في حالة شراء الجهاز خارج نطاق الولايات المتحدة الأمريكية الفارية، اتصل بموزع Vita-Mix المعتمد الذي تتعامل معه أو اتصل بقم Vita-Mix الدولي على الرقم 1-440.782.2450+ أو أرسل بريداً إلكترونياً إلى international@vitamix.com للتعرف على أقرب موزع منك.

يجب أن يتم إرسال أي عنصر يتم إرساله إلى شركة Vita-Mix وفقاً للشروط الواردة هنا في عبوته الأصلية أو في عبوة كافية. يكون العميل مسؤولاً عن تكاليف الشحن لإعادة المنتج لتتقديم خدمة الضمان. لا يتم بإرجاع المنتجات أو إرسالها دون موافقة من شركة Vita-Mix. يجب أن يكون لجميع عمليات إرجاع المنتجات رقم تخويل الإرجاع المسجل بوضوح على الجزء الخارجي من العبوة. وسيتم إرجاع أي منتجات يتم إرسالها إلى Vita-Mix دون تصريح مسبق أو موافقة مسبقة إلى عنوان جهة الشحن "كما هي" دون إصلاح.

إرشادات الصيانة

- لا تقم مطلقاً بنقر الحاوية فوق أي سطح لك المكونات. قم بإزالة الوعاء من القاعدة واستخدم سكين فرد العين المطاطي لإزالة الخلطات السميكة من الجزء السفلي من الوعاء.
 - لا تقم مطلقاً برفع أية حاوية أو هزها بينما تكون قيد الاستخدام.
 - لا تقم مطلقاً بإزالة الحاوية قبل توقف الجهاز تماماً.
 - لا تقم مطلقاً ببدء تشغيل المحرك قبل أن تصبح الحاوية في مكانها.
- افحص الشفرات بشكل يومي. إذا وجدت أي مكونات سائبة أو مشقوقة أو مفقودة، فقم باستبدال مجموعة الشفرات قبل الاستخدام. لا تقم بربط البرغي سداسي الرأس (فوق مجموعة الشفرات). إذا كان سائباً، فاستبدل مجموعة الشفرات.

ملاحظات هامة!

تؤدي الحماية التلقائية ضد الحمل الزائد إلى إيقاف تشغيل الموتور لحمايته. يمكن أن يتوقف الموتور عن العمل إذا تعرض للحمل الزائد أو للارتفاع المفرط في درجة الحرارة. إذا توقف الموتور عن العمل، فقد يكون السبب في ذلك:

- السمك الشديد للوصفة
 - احتواء الوصفة على قدر كبير من المكونات بها
 - معالجة الوصفة لفترة طويلة للغاية أو على سرعة منخفضة للغاية
- إذا توقف الموتور عن العمل، فقم بمراجعة أساليب المعالجة والتعليمات المتاحة لديك.

قاطع الدائرة القابل لإعادة الضبط: عندما يظهر قاطع الدائرة، فإنه يفعل ذلك لحماية الموتور من الحمل الكهربائي المفرط. إذا حدث ذلك، يمكن إعادة ضبطه مرة أخرى بسهولة من خلال دفعه مرة أخرى إلى مكانه.

الواقي الحراري: يمكن أن يقوم الواقي الحراري بإيقاف تشغيل الموتور لحمايته من الارتفاع المفرط في درجة الحرارة. لإعادة تشغيله، انتظر إلى أن يبرد الموتور أثناء فصل الطاقة (لمدة تصل إلى 45 دقيقة). يمكن أن يتم تسريع التبريد من خلال وضع قاعدة الموتور في مكان بارد. (قم بفصله أولاً عن مصدر الطاقة الكهربائية). لتسريع العملية، حاول تدوير الهواء باستخدام مكثف هوائي أو توجيه المروحة على الجزء السفلي من القاعدة. إذا كان يبدو أن الموتور قد تعرض لارتفاع مفرط في درجة الحرارة إلا أن الواقي من الحرارة المفرط لم يتم إيقاف تشغيل الجهاز، فأوقف الجهاز وقم بإزالة الوعاء من على القاعدة. اضبط القرص على رقم 10 للأجهزة المزودة بالسرعة المتغيرة أو اضبط على مفتاح التنبض بالنسبة للأجهزة المبرمجة. قم بتشغيل الجهاز واتركه يعمل لمدة دقيقة واحدة. توخ الحذر لعدم لمس أي أجزاء متحركة أثناء استخدام الجهاز. إذا تم تنشيط كلا جهزي الوافية، فاتباع الإرشادات الخاصة بإعادة تعيين قاطع الدائرة، ثم قم بتبريد الموتور وفقاً للتعليمات المتعلقة بالواقي الحراري.

الأجزاء والسمات

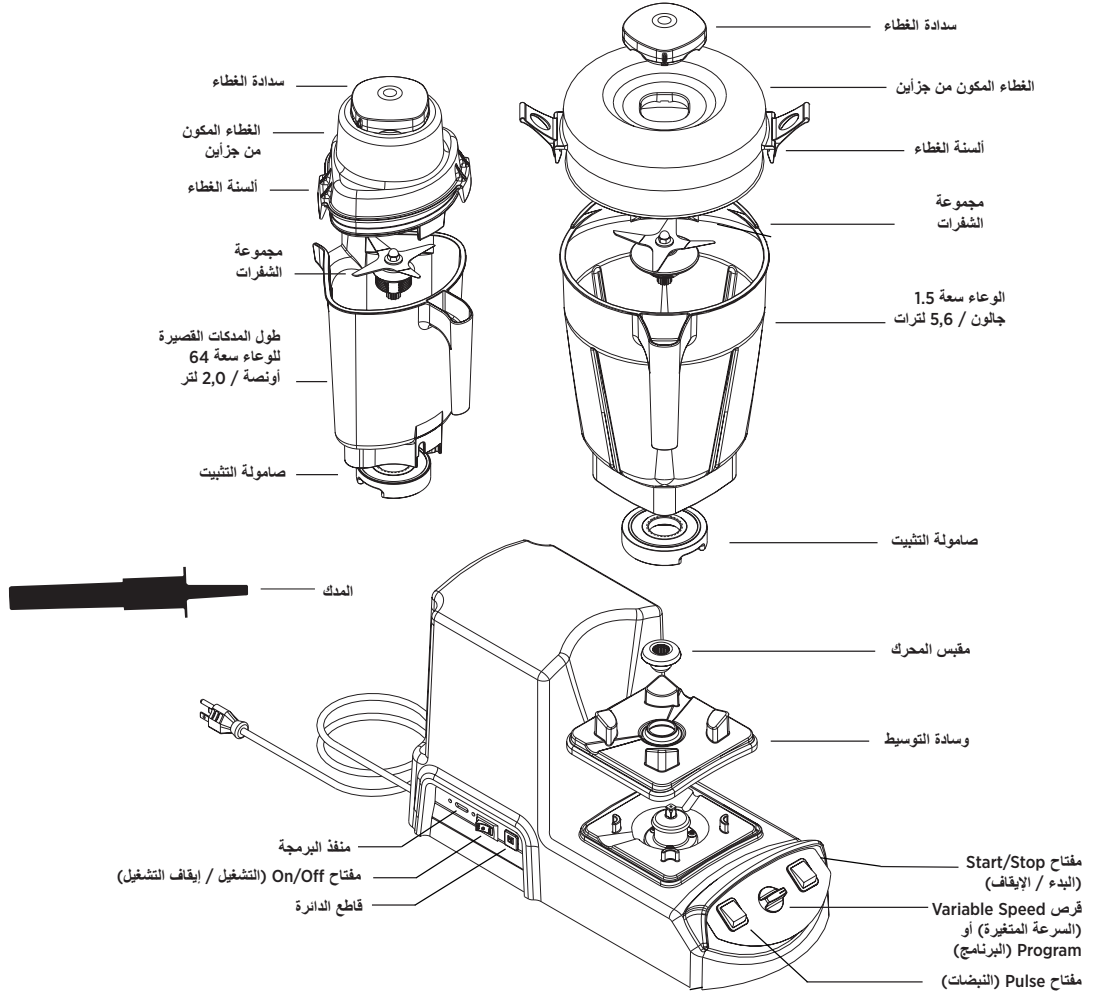

الغطاء المكون من جزأين: يسهل تركيب وإزالة الغطاء المكون من جزأين، كما يسهل تنظيفه. دائماً استخدم الغطاء وسداة الغطاء أثناء الخلط.

ضع الغطاء على الوعاء واتركه في مكانه لعدة دقائق. عندما يكون الغطاء موجوداً على الوعاء، يكون قلبه أو إزالته أسهل بكثير.

سداة الغطاء: ضع سداة الغطاء عبر الغطاء وقم بتثبيتها من خلال إدارتها في نفس اتجاه حركة عقارب الساعة. قم بإزالة سداة الغطاء لاستخدام المدك أو لإضافة المكونات.

المدك: يسمح لك المدك بتسريع عملية معالجة الخلطات السميكة للغاية و / أو المجمدة والتي لا يمكن معالجتها في الخلطات العادية. يساعد استخدام المدك على الحفاظ على التوزيع من خلال منع الجيوب الهوائية أثناء الخلط.

قاطع الدائرة: عندما يظهر قاطع الدائرة، فإنه يفعل ذلك لحماية الموتور من الحمل الكهربائي المفرط. إذا حدث ذلك، يمكن إعادة ضبطه مرة أخرى بسهولة من خلال دفعه مرة أخرى إلى مكانه.

الحماية التلقائية ضد الحمل الزائد: لقد تم تصميم موتور جهاز Vitamix الخاص بك لتوفير الحماية الذاتية لنفسه ضد ارتفاع درجات الحرارة بشكل مفرط. إذا توقف الموتور، فلوّف مفاتيح التشغيل لمدة تصل إلى 45 دقيقة لإعادة ضبط الجهاز. سيتم تمديد إعادة ضبط الوقت في حالة وجود درجة حرارة مرتفعة بالفرقة. لتقليل الوقت اللازم لإعادة الضبط، قم بفصل الجهاز، وإزالة الوعاء، وقم بتوجيه الهواء نحو الجزء الأوسط من أسفل الجهاز باستخدام مجفف الهواء أثناء تشغيله على الوضع البارد.

مفتاح التشغيل / إيقاف التشغيل (On/Off): يتواجد مفتاح On/Off (التشغيل / إيقاف التشغيل) في الجانب الأيمن لقاعدة الجهاز عندما تكون مواجهاً للجهاز. يتحكم مفتاح On/Off (التشغيل / إيقاف التشغيل) في طاقة الجهاز.

مفتاح Start/Stop (البداية / الإيقاف): يتواجد مفتاح Start/Stop (Start/Stop) في الجانب الأيسر للوحة التحكم عندما تكون مواجهاً للجهاز.

قرص Program (البرنامج): للترزازات القابلة للبرمجة: يستخدم قرص Program (البرنامج) لاختيار دورات الخلط مسيقة البرمجة من 1 إلى 6.

قرص Variable Speed (السرعة المتغيرة): للترزاز المزود بالسرعة المتغيرة: يحدد مفاتيح السرعة المتغيرة الدوار سرعات دوران الشفرة من 1 إلى 10 (أقل إلى أعلى).

مفتاح Pulse (النبضات): يتواجد مفتاح Pulse (النبضات) في الجانب الأيمن للوحة التحكم عندما تكون مواجهاً للجهاز. عندما يضيء الرمز، فهذا يعني أن الجهاز متصل بالطاقة. لا يمكن أن يتم استخدام مفتاح Pulse (النبضات) إلا عندما يكون الجهاز متصلاً بالطاقة. تؤدي ميزة النبضات إلى تدوير الشفرات وفقاً للإعداد الموضح من خلال قرص السرعة المتغيرة.

الوعاء: يتم تمييز السعة بالألوان والأكواب والمليمترات بشكل واضح على الوعاء.

تنبيه: لا يمكن تبديل الأغطية والمدكات بين الأنماط، والأنواع، والأحجام المختلفة للأوعية.

تحذيرات!



- لا تقم بتشغيل الجهاز بدون وضع غطاء الوعاء أثناء استخدام القفل.
- قد تؤدي الشفرات الدوارة إلى التعرض للإصابة الخطيرة. لا تحاول إدخال أي شيء في الوعاء أثناء تشغيل الجهاز.
- لا يجب محاولة دفع المدك بقوة في الوعاء. يمكن أن تؤدي القوة المفرطة إلى التسبب في وصول المدك إلى مسافة كبيرة للغاية في الوعاء، بما يمكن أن يسبب التلف للشفرات.
- لا تستخدم المدك القديم الذي يكون سطحه مفروداً وناعماً وبدون "الرجات". يمكن أن يؤدي استخدام ذلك الطراز القديم إلى إتلاف الشفرات.
- عند معالجة السوائل أو الخلطات الساخنة:
 - يجب أن يكون غطاء التثبيت المكون من جزأين مركباً بشكل محكم في مكانه. لا تستخدم الغطاء المكون من جزء واحد أو الغطاء الذي لا يتم تثبيته. فمن شأن ذلك أن يسمح بتسريب البخار بشكل طبيعي، كما يمنع خلع الغطاء عند تشغيل الجهاز.
 - لا تبدأ في معالجة السوائل الساخنة على السرعة المرتفعة. دائماً ابدأ معالجة السوائل الساخنة على السرعة المنخفضة، ثم انتقل إلى السرعة المرتفعة أثناء تشغيل الجهاز.
 - توخ الحذر أثناء التعامل مع السوائل الساخنة. يمكن أن يصدر رذاذ من السوائل من تحت سدادة الغطاء أو يمكن أن يسبب البخار المشرب التعرض للحروق.

ملاحظات هامة!

الأوعية: تم تحسين خلطات Vitamix XL™ بتزويدها بأوعية سعة 1.5 جالون / 5.6 لترات أو أوعية® Advance سعة 64 أونصة / 2.0 لتر. ولا تتوافق أوعية Vitamix القياسية الأخرى (سعة 64 أونصة / 2.0 لتر، أو سعة 48 أونصة / 1.5 لتر أو الوعاء الصغير سعة 32 أونصة / 0.9 لتر) مع الجهاز.

قفل السلامة

يتم توفير القفل لفظ اللدولة التي تتطلب هذه الميزة. أثناء توصيل الجهاز بأقرب مأخذ للطاقة، يفصل قفل السلامة المغناطيسي الطاقة عن المونور عندما يتم رفع غطاء السلامة إلى وضع رأسي قائم أثناء وضع الوعاء على وسادة التوسيط (الشكل أ).

يتم تشغيل الطاقة عندما يتم خفض غطاء السلامة في غطاء الوعاء (الشكل ب). يمكن استخدام المدك من خلال غطاء السلامة وغطاء الوعاء أثناء الخلط.

مجموعة الغطاء

لتسهيل تركيب وإزالة الأغطية الجديدة، قم بوضع طبقة خفيفة من زيت الطعام حول الحافة التي يتم إغلاق الأغطية عليها. ثم ضع الغطاء على الوعاء لعدة دقائق، وقم بإزالته، وامسح الزيت برفق من على الغطاء.

غطاء المدك المكون من جزأين، و عاء® Advance سعة 64 أونصة / 2.0 لتر

- لتثبيت الغطاء، قم بوضعه فوق الوعاء واضغط عليه برفق لأسفل إلى أن يتم تثبيته في مكانه، مع التحقق من تثبيت المزاليح حول الجزء العلوي من حافة الوعاء.
- لإزالة غطاء معلق تماماً، ارفع أحد اللسانين واسحب لأعلى ونحو الخارج.
- قم بلف قابس غطاء المركز للربط أو الإزالة.
- يمكن إزالة سدادة الغطاء عند استخدام المدك أو عند إضافة المكونات.

الغطاء المكون من جزأين (اختياري)، و عاء® Advance سعة 64 أونصة / 2.0 لتر

- لتثبيت الغطاء، قم بوضعه فوق الوعاء واضغط عليه برفق لأسفل إلى أن يتم تثبيته في مكانه، مع التحقق من تثبيت المزاليح حول الجزء العلوي من حافة الوعاء.
- لإزالة غطاء معلق تماماً، ارفع أحد اللسانين واسحب لأعلى ونحو الخارج.
- قم بلف قابس غطاء المركز للربط أو الإزالة.
- لا تستخدمه مع أداة التسريع.

الغطاء المكون من جزأين، الوعاء سعة 1.5 جالون / 5.6 لترات

- لتثبيت الغطاء، قم بوضعه فوق الوعاء واضغط عليه برفق لأسفل إلى أن يتم تثبيته في مكانه، مع التحقق من تثبيت المزاليح حول الجزء العلوي من حافة الوعاء.
- لإزالة غطاء معلق تماماً، ارفع أحد اللسانين واسحب لأعلى ونحو الخارج.
- قم بلف قابس غطاء المركز للربط أو الإزالة.
- يمكن إزالة سدادة الغطاء عند استخدام المدك أو عند إضافة المكونات.

المدك

يمنع المدك تكون فقاعة هوائية أثناء الخلط، كما يسمح بمعالجة الخلطات السميكة للغاية و / أو الخلطات المجمدة التي يصعب معالجتها. أثناء تشغيل الجهاز، استخدم المدك لدفع المكونات نحو الشفرات.

استخدام المدك:

- إذا توقفت الخلطات السميكة عن الدوران، يمكن أن يكون السبب في ذلك احتجاز فقاعة هوائية بها. قم بإدخال المدك عبر الغطاء وقم بتقليب الخليط لتحرير تلك الفقاعة.
- ولا تستخدم المدك إلا أثناء تثبيت الغطاء في مكانه وأثناء إزالة سدادة الغطاء.
- يجول قرص منع الترشاش (بالقرب من قمة المدك) والغطاء دون اصطدام المدك بالشفرات.
- ينبغي ألا يكون الوعاء ممتلئاً بكمية أكثر من ثلثيه (3/2) عند استخدام المدك.
- لا يجب استخدام المدك أكثر من 30 ثانية متتالية (لتجنب الارتفاع المفرط في درجة الحرارة).
- يسمح الإمساك بالمدك بشكل مستقيم بتدوير المكونات السميكة للغاية. إذا لم يحدث ذلك، فقم بتوجيه المدك ناحية جوانب الوعاء أو أركانه.

الشكل أ



قفل غطاء السلامة في وضع الفتح. فصل الطاقة عن الجهاز.

الشكل ب

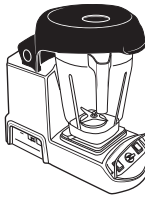

قفل غطاء السلامة في وضع الغلق. توصيل الطاقة للجهاز.

الشكل هـ

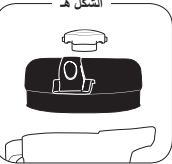

الشكل د

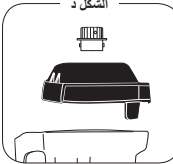

الشكل ج

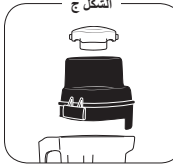

قرص منع الترشاش

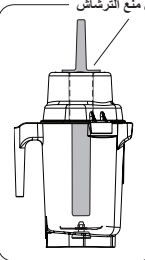

قرص منع الترشاش

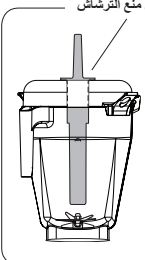

تأتي أجهزة Vitamix مزودة بالعديد من خيارات التحكم المختلفة. الرجاء التحقق من اتباع التعليمات المرفقة مع الطراز الخاص بك.

طراز Vitamix XL™ القابل للبرمجة

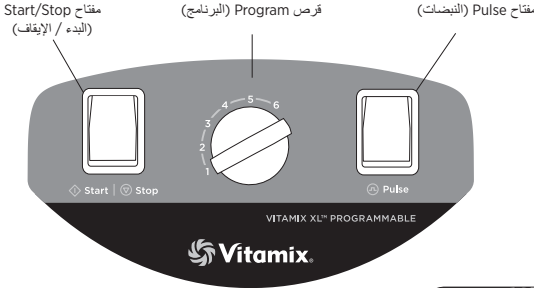

طراز Vitamix XL™ القابل للبرمجة

مفتاح On/Off (التشغيل/إيقاف التشغيل): يتحكم مفتاح On/Off (تشغيل / إيقاف التشغيل)، الموجود في جانب الجهاز (الشكل ب)، في طاقة الجهاز. أثناء توصيل الجهاز بمصدر الطاقة، قم بتحويل هذا المفتاح إلى وضع التشغيل لتجهيز الجهاز للخلط. قم بإيقاف تشغيل مفتاح الطاقة ليلاً أو عندما يكون الجهاز متروكاً دون مراقبة.

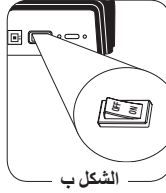

مفتاح Start/Stop (البدء / الإيقاف): يتواجد مفتاح Start/Stop (البدء / الإيقاف) في الجانب الأيسر للوحة التحكم عندما تكون مواجهاً للجهاز. وهو مفتاح مزود بضاعة فعندما تضنيه الإضاءة، فإن الجهاز يكون متصل بالبطاقة. يمكنك تنشيط الجهاز من خلال الضغط على المفتاح لتشغيل واحد من البرامج الستة. يمكن الضغط على مفتاح Start/Stop (البدء / الإيقاف) لإيقاف البرنامج في وسط دورته.

قرص Program (البرنامج): يسمح للمستخدم باختيار مجموعة من الإعدادات مسبقة البرمجة. يتوقف الخلاط عن العمل بشكل تلقائي في نهاية البرنامج. ولا يتم تنشيط البرنامج إلا عندما يتم تشغيل مفتاح التشغيل.

مفتاح Pulse (النبضات): يتواجد مفتاح Pulse (النبضات) في الجانب الأيمن للوحة التحكم عندما تكون مواجهاً للجهاز. يمكنك إنعاش المنتج الموجود في الوعاء بسرعة من خلال الضغط على المفتاح والاستمرار في الضغط عليه طوال الفترة المطلوبة. لا يمكن أن يتم استخدام مفتاح النبضات (Pulse) إلا عندما يكون مفتاح التشغيل قيد التشغيل.

الطراز Vitamix XL™ المزود بـ Variable Speed (السرعة المتغيرة)

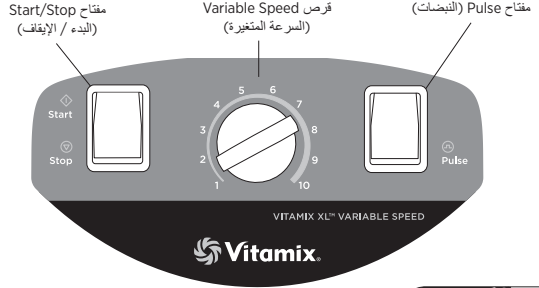

الطراز Vitamix XL™ المزود بـ Variable Speed (السرعة المتغيرة)

مفتاح On/Off (التشغيل/إيقاف التشغيل): يتحكم مفتاح On/Off (تشغيل / إيقاف التشغيل)، الموجود في جانب الجهاز (الشكل أ)، في طاقة الجهاز. أثناء توصيل الجهاز بمصدر الطاقة، قم بتحويل هذا المفتاح إلى وضع التشغيل لتجهيز الجهاز للخلط. قم بإيقاف تشغيل مفتاح الطاقة ليلاً أو عندما يكون الجهاز متروكاً دون مراقبة.



مفتاح Start/Stop (البدء / الإيقاف): يتواجد مفتاح Start/Stop (البدء / الإيقاف) في الجانب الأيسر للوحة التحكم عندما تكون مواجهاً للجهاز. قم بتنشيط الجهاز من خلال الضغط على الجزء العلوي من المفتاح لتفعيل وضع Start (البدء) (↔)، وأوقف تشغيل الجهاز من خلال الضغط على الجزء السفلي من المفتاح لتفعيل وضع Stop (الإيقاف) (∇). يقوم مفتاح Start/Stop (البدء / الإيقاف) بتنشيط الجهاز على إعداد قرص Variable Speed (السرعة المتغيرة) المحدد.

قرص السرعة المتغيرة: يسمح للمستخدم بتحديد سرعات الموتور المتغيرة أثناء الاستمرار في العمل.

مفتاح Pulse (النبضات): لا يمكن استخدام مفتاح Pulse (النبضات) إلا عندما يكون مفتاح Start/Stop (البدء / الإيقاف) في وضع الإيقاف (∇). يمكن استخدام مفتاح Pulse (النبضات) لإنعاش المنتج الموجود في الوعاء بسرعة من خلال الضغط على المفتاح والاستمرار في الضغط عليه حسب الحاجة. وعندما يتم تنشيط مفتاح Start/Stop (البدء / الإيقاف)، فإنه يقوم بتشغيل الجهاز على إعداد قرص Variable Speed (السرعة المتغيرة) المحدد.

البرمجة

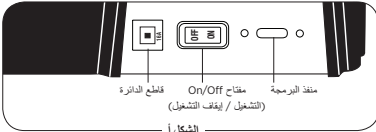

1. قم بتشغيل الجهاز باستخدام مفتاح On/Off (التشغيل / إيقاف التشغيل) الموجود في جانب الجهاز.
 2. قم بإزالة الوعاء وحدد مكان منفذ البرمجة (الشكل أ) في جانب الجهاز بجوار مفتاح On/Off (التشغيل / إيقاف التشغيل). قم بإدخال الشريحة البرمجة المخصصة بحيث تكون أطراف التوصيل الفضية والعلوية Pre-Set (الضبط المسبق) الستة.
 3. خلال 5 ثوانٍ، ستتم إعادة برمجة برنامج Pre-Set (الضبط المسبق) الستة.
 4. قم بإزالة الشريحة البرمجة وإرجاعها إلى العبوة الأصلية وتخزينها في موقع آمن ويمكن الوصول إليه بسهولة.
- إعادة ضبط برنامج Pre-Set (الضبط المسبق) على إعدادات المصنع**
1. قم بإيقاف تشغيل الجهاز باستخدام مفتاح On/Off (التشغيل / إيقاف التشغيل) الموجود في جانب الجهاز.
 2. اضغط مع الاستمرار على مفتاح Pulse (النبضات) أثناء تشغيل الطاقة مرة أخرى باستخدام مفتاح On/Off (التشغيل / إيقاف التشغيل).

الطراز القابل للبرمجة

الإعدادات الأساسية لقرص Program (البرنامج) للطراز القابل للبرمجة موجودة أدناه. وهذه البرامج، المرقمة من 1 إلى 6، عبارة عن دورات خلط مصممة لتطبيقات الخلط الأكثر شهرة. يؤدي تحديد أحد البرامج مسبقاً لضبط إلى تشغيل الجهاز لدرجة حرارة كاملة. سيتوقف الجهاز عن تلقاء نفسه عند اكتمال الدورة. تختلف الدورة باختلاف السرعة والطول. يمكن أن تختلف خيارات Pre-Set (الضبط المسبق) في الجهاز لديك بسبب مراجعات البرنامج أو ما إذا كان الجهاز الخاص بك مبرمجاً بشكل خاص للتعامل مع العمل الذي تعمل به أم لا.

الإعداد الأول: يبدأ على السرعة البطيئة، ثم ينتقل إلى السرعة المرتفعة (100%) لمدة 25 ثانية (3:00).
الإعداد الثاني: يبدأ على السرعة البطيئة، ثم ينتقل إلى السرعة المرتفعة (100%) لمدة 40 ثانية (4:00).
الإعداد الثالث: يبدأ على السرعة البطيئة، ثم ينتقل إلى السرعة المرتفعة (100%) لمدة 55 ثانية (6:00).
الإعداد الرابع: يبدأ على السرعة البطيئة، ثم ينتقل إلى السرعة المرتفعة (100%) لمدة دقيقة و25 ثانية (1:30).

الإعداد الخامس: يبدأ على السرعة البطيئة، ثم ينتقل إلى السرعة المرتفعة (100%) لمدة دقيقة و55 ثانية (2:00).

الإعداد السادس: يبدأ على السرعة البطيئة، ثم ينتقل إلى السرعة المرتفعة (100%) لمدة دقيقتين و55 ثانية (3:00).

تعليمات خلط Vitamin XL™ (كل الطرازات)

1. ضع السوائل والأطعمة اللينة في الوعاء أولاً. يساعد وضع المكونات المبللة بالقرب من الشفرات على بدء الدوام التي تسمح بسحب المكونات الأخرى نحو الشفرات. رغم أن ذلك لا يعد ضرورياً للمعالجة، إلا أن تقطيع أو تقسيم الطعام إلى أجزاء أصغر (بوصة إلى 3 بوصات / 3 إلى 8 سم) يسمح بمعايرة المكونات بشكل أكبر دقةً. يوصى باستخدام الفاكهة المنزوعة أو شبه المنزوعة. يوصى باستخدام السرعة القصوى لعمليات الخلط الكثيفة.

2. ضع الوعاء على قاعدة الموتور من خلال محاذاته فوق وسادة التوسيط المثبتة على القاعدة (**يجب أن يكون الموتور متوقفًا بشكل كامل قبل وضع الوعاء**). لا يتعين استخدام الحوايات مع مواد صلبة أو جافة. تجنب تشغيل الجهاز أثناء كرون الوعاء فارغاً.

3. دائماً استخدم الغطاء عند الخلط. إذا كنت تقوم بخلط المكونات الساخنة، يجب أن يتم تثبيت الغطاء بإحكام في مكانه. عند معالجة السوائل الساخنة، لا تستخدم الغطاء الذي لا يتم تثبيته أو الغطاء المكون من جزء واحد.

4. لتحقيق أفضل مستويات الخلط، دائماً تحقق من تعبئة الوعاء سعة 1.5 جالون / 5.6 لترات إلى مستوى 48 أونصة / 1.4 لتر أو أعلى بالمكونات. إذا كان الحجم النهائي أقل من 48 أونصة / 1.4 لتر، فاستخدم وعاء Advance.

5. قم بتوصيل الجهاز بالقرب من مأخذ (إذا لم يكن متصلاً بمصدر الطاقة).
 6. اتبع التعليمات الخاصة بالطراز ذي الصلة.

طراز Vitamin XL™ القابل للبرمجة: اضغط على زر On/Off (التشغيل / إيقاف التشغيل) لتشغيل الجهاز. قم بتنشيط أي من البرامج من خلال اختيار الإعداد المرغوب فيه عبر القرص.

- اضغط على مفتاح Start/Stop (البداة / الإيقاف).
- إلى أن تصبح معتاداً على السرعة، راقب الخليط بعناية لتجنب الخلط الزائد عن الحد.
- إذا بدأ الخليط، أثناء الخلط، سمياً للغاية، فقم بإزالة سداة الغطاء وبق إضافة سائل ببطء عبر فتحة الغطاء أثناء المعالجة.

الطراز Vitamin XL™ المزود بـ Variable Speed (السرعة المتغيرة): حدد الإعداد المرغوب فيه على قرص Speed (السرعة). وفقاً للمكونات، ابدأ المعالجة باستخدام إعداد منخفض، ثم انتقل إلى إعداد أعلى بمجرد أن تبدأ معالجة الخليط.

- اضغط على الزر On/Off (التشغيل / إيقاف التشغيل) لتشغيل الجهاز.
- إلى أن تصبح معتاداً على السرعة، راقب الخليط بعناية لتجنب الخلط الزائد عن الحد.
- كلما قلت السرعة، أصبح الخليط أكثر خثونة. وكلما زادت السرعة، أصبح الخليط أكثر نعومة.
- لتجنب الإفراط في المعالجة، دائماً ابدأ المعالجة على السرعة المتغيرة الأبطأ، ثم قم بزيادة السرعة أثناء المعالجة.

7. أثناء خلط الخلطات التي يصعب خلطها، مثل معجون الزنجبيل أو اليبستو أو الخلطات التي تستخدم المكونات المجمدة، استخدم المنك لمساعدة المكونات على التذوق نحو الشفرات. إن الاستمرار في تحريك الأداة دائرية أثناء الخلط يساعد على الحد من الجيوب الهوائية مع تشجيع جعل الخليط أكثر اتساقاً.

8. بعد إيقاف الخلط، انتظر إلى أن تتوقف الشفرات تماماً قبل إزالة الغطاء أو الوعاء من على قاعدة الموتور.

9. لاستخدام مفتاح Pulse (النبضات):

- طراز Vitamin XL™ القابل للبرمجة: تحقق من تشغيل الطاقة أثناء وجود الوعاء على قاعدة الموتور، اضغط على مفتاح Pulse (النبضات). حرر المفتاح لإيقاف الموتور.

- الطراز Vitamin XL™ المزود بـ Variable Speed (السرعة المتغيرة): تحقق من تشغيل الطاقة. قم بإدارة القرص للوصول إلى السرعة المتغيرة المرغوب فيها. أثناء وجود الوعاء على قاعدة الموتور، اضغط على مفتاح Pulse (النبضات). حرر المفتاح لإيقاف الموتور. كرر ذلك الأمر عدة مرات إلى أن يتم خلط الخليط للوصول إلى درجة الاتساق المرغوب فيها.

10. قم بفصل الجهاز عن مصدر الطاقة عندما لا يتم تشغيله.

تحذيرات!

- عندما لا يكون الجهاز قيد التشغيل، أفضل الجهاز من المأخذ.
- إذا لاحظت حدوث تغير في صوت الجهاز أو إذا لامس شيء صلب خارجي الشفرات، فلا تقم بمعالجة المحتويات. قم بفحص مجموعة الشفرات للتحقق من عدم وجود أي أجزاء سائبة أو مشقوقة أو مفقودة. في حالة كون الأجزاء سائبة أو مفقودة، قم باستبدالها مستخدماً مجموعة شفرات جديدة.

عند معالجة السوائل الساخنة، قم دائماً بعمل ما يلي:

- توخ الحذر. يمكن أن يؤدي البخار المتسرب أو الرذاذ إلى التعرض للحروق.
- قم بغط الغطاء. يؤدي ذلك إلى منع نزع الغطاء أثناء عمل الجهاز.
- بالنسبة للجهاز من الطراز Vitamin XL™ المزود بـ Variable Speed (السرعة المتغيرة)، قم بتشغيل الجهاز على السرعة المتغيرة 1 و قم بزيادته بسرعة إلى السرعة المتغيرة 10. لا تقم مطلقاً بتشغيل الجهاز على أعلى سرعة عند خلط المكونات الساخنة.

إرشادات الخلط

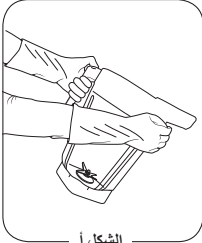

الشكل أ

1. إذا تجمدت المكونات التي تقوم بعملها، فجزب تقليل مقدار الثلج. مقارنة بالخلطات الأخرى، لن تحتاج إلى قدر كبير من الثلج كما هو معتاد في جهاز Vitamin XL™ لعمل مشروبات مجمدة.
2. ضع السوائل والأطعمة اللينة في الوعاء أولاً. يجب أن يتم وضع العنصر الصلبة والثلج في النهاية.
3. يجب أن تكون المكونات الكاملة أو الصلبة أو المجمدة صغيرة. يكون من الصعب للغاية خلط الفواكه المجمدة الصلبة للحصول على أفضل النتائج، استخدم الفواكه شبه المجمدة. يساعد استخدام كميات متساوية من الفواكه شبه المجمدة والثلج على الحصول على مشروبات متسقة. إذا لاحظت وجود كتل، فقم بإعادة تقييم حجم الكميات المستخدمة.
4. عند عمل الوصفات، دائماً استخدم كميات كافية من السوائل لتسهيل عملية الخلط. بالنسبة للوصفات التي تحتوي على القدر الأقل من السوائل، استخدم قرص Variable Speed (السرعة المتغيرة) لتشغيل الجهاز على الإعداد الأقل له إلى أن يبدأ في معالجة الوصفة بسلاسة.
5. عند استخدام الوعاء سعة 1.5 جالون / 5.6 لترات، استخدم كلا البدين عند صب المحتويات. ضع يدًا تحت الفوهة واستخدم اليد الأخرى للإمساك بالمقبض (الشكل أ).
6. عند خلط المنتجات الساخنة، يجب ارتداء القفازات والملابس ذات الإكمام الطويلة أثناء صب المنتجات (الشكل أ).
7. ابدأ الخلط على السرعة المنخفضة ثم قم بزيادة السرعة إلى السرعة العالية. تسمح معالجة الوصفات على السرعة العالية بتبريد الموتور بشكل فعال.
8. إذا كانت الوصفة تتطلب معالجة الخلطات السميكة على سرعات منخفضة، تكون هناك احتمالية متزايدة لتفصيل الوافي الحراري. لتجنب إيقاف التشغيل بسبب الوافي الحراري، عندما يبدو أن درجة حرارة الموتور ترتفع، أوقف الجهاز وقم بإزالة الوعاء من على القاعدة. قم بتشغيل الجهاز على السرعة العالية واتركه يعمل بدون الوعاء. يؤدي ذلك إلى تدوير الهواء حول مبيت الموتور بما يؤدي إلى تبريد الموتور.

تحذيرات!

لا تسمح بتخفيف المحاليل أو السوائل أو المواد الغذائية في الحاوية. اشطفها بعد الاستخدام. يمكن أن تؤدي المنتجات الجافة إلى سد المنطقة حول الشفرات وإضعاف / تزيق سداة المحامل عندما يتم إعادة تشغيل الجهاز. لا تضع الحاويات في المجمد (الفرزير).
فقد تتسبب درجة الحرارة المنخفضة للغاية بالاقتران مع المكونات الساخنة و/أو الإجراء الفوري السريع للشفرة في تشقق الحاوية. بسبب طبيعة البولي كربونات المستخدمة في أوعية Advance ومجموعة غطاء كتم الصوت، لا يوصى باستخدام الميكروويف أو غسل الأطباق الأوتوماتيكية لتنظيف هذه الأوعية.

ملاحظات هامة!

- * تحقق من عصر المياه الزائدة من القماش أو الإسفنجة للتخلص منها عند التنظيف حول عناصر التحكم أو أي أجزاء كهربائية.
- ** لإزالة عمر الوعاء، توصي شركة Vitamix باستخدام أنواع الصابون ذات توازن الرقم الهيدروجيني (PH) المنخفض مثل منظفات غسالات الأطباق المسائلة (Ivory Liquid).
- *** حل التعقيم الموصى به: 1,5 ملعقة شاي / 7,4 مل من مواد التبييض المؤسسية أو المنزلية في 2 كوارت / 2,0 لتر من المياه.

قاعدة الموتور / لوحة التحكم

1. يرجى فصل سلك الطاقة.
2. اغسل السطح الخارجي برفق بقطعة قماش نظيفة ناعمة رطبة مبللة بمحلول خفيف من الماء الدافئ ومنظف غير كاشط أو منظف رذاذ سائل غير كاشط. لا تقمس قاعدة المحرك مطلقاً في الماء أو سائل آخر.
3. قم بتنظيف المفاتيح تنظيفاً جيداً بحيث تعمل بكل حرية. قد تتلصق المفاتيح أو تصبح لزجة نتيجة الاستخدام. افصل الجهاز عن مصدر الطاقة واستخدم قطعة قماش مبللة رطبة بالمياه ومنظف خفيف* لتنظيف المنطقة حول حواف ريش المفاتيح إلى أن تعمل بحرية. قم بالضبط على المفاتيح للأمام وللخلف عدة مرات لتلين أي بقايا صلبة موجودة تحت المفاتيح. يؤدي ترك المفاتيح لزجة إلى إتلاف أو حرق المفاتيح. قم بتنظيفها بعناية، مع توخي الحذر بحيث لا تسمح بتسرب المياه أو السوائل الأخرى للمفتاح.
4. وجفها بقطعة قماش ناعمة.

الوعاء والغطاء

- افصل الغطاء وسداة الغطاء. قم بغسله في ماء دافئ يحتوي على الصابون. وتُشطف تحت الماء الجاري التنظيف وتجفف. يرجى إعادة التجميع قبل الاستخدام.
1. **للتنظيف:** قم بملء الوعاء إلى ربعه (4/1) بالمياه الدافئة (110 درجة فهرنهايت / 43 درجة مئوية) وقم بإضافة قطرئين من منظف غسالات الأطباق السائل. ** أعد الوعاء إلى قاعدة الموتور وقم بتثبيت الغطاء المكون من جزأين عليه بإحكام. قم بتشغيل الجهاز لمدة 30 ثانية. قم بإفراغ الوعاء. كرر هذه الخطوة.
 2. **للتشطف:** قم بتعبئة الوعاء إلى ثلاثة أرباعه (4/3) بالمياه الدافئة (110 درجة فهرنهايت / 43 درجة مئوية)، ولا تقم بإضافة الصابون إليه. قم بإرجاع الحاوية إلى قاعدة المحرك وضع الغطاء المكون من قطعتين بثبات. قم بتشغيل الجهاز لمدة 30 ثانية. قم بإفراغ الوعاء.
 3. في حالة بقاء أي بقايا صلبة، قم بإزالة مجموعة الشفرات (انظر الصفحة 15) وقم بغسل كل أجزاء الوعاء في مياه دافئة مضاف إليها الصابون. وقم بشطفها وتصريفها. أعد تجميع الشفرات قبل الخطوة التالية. لا تقم بغمس مجموعة الشفرات في السائل.
 4. **للتعقيم:** إذا تم التخلص من كل البقايا الصلبة بعد الخطوة الثانية أو قبل إكمال الخطوة الثالثة، فقم بتعبئة الوعاء إلى مستوى ثلاثة أرباعه (4/3) بخليط محلول تطهير. *** قم بإرجاع الوعاء إلى قاعدة الموتور وقم بتثبيت الغطاء المكون من قطعتين بإحكام. وقم بتشغيل الجهاز على سرعة مرتفعة لمدة 30 ثانية. أوقف تشغيل الجهاز واسمح للمحلول بالبقاء لمدة دقيقة ونصف (2/1) أخرى بالوعاء. قم بصب محلول التطهير. قم بإرجاع الحاوية إلى قاعدة المحرك وتشغيل الجهاز فارغاً لمدة 5 ثوانٍ إضافية. لا يجب الشطف بعد التعقيم. يرجى ترك الوعاء حتى يجف في الهواء.

غطاء قفل السلامة (في أجهزة محددة)

قم بتنظيفه بقطعة قماش رطبة أثناء وجوده في الجهاز أو، للتنظيف بشكل أفضل، ارفع غطاء السلامة من الفتحات الموجودة في جانب الجهاز واسغله باستخدام منظف أطباق خفيف. يرجى إعادة التجميع قبل الاستخدام. لا تقم بغسله في غسلية الأطباق.

الإجراءات المحتملة:

المشكلات:

<p>أ. قم بفحص مجموعة الشفرات للتحقق من عدم وجود أي أجزاء سائبة أو تالفة أو مشقوفة واستبدالها.</p> <p>ب. قم بربط صامولة التثبيت باستخدام مفتاح صامولة التثبيت مع التحرك في نفس اتجاه حركة عقارب الساعة إلى أن يتم تثبيتها بإحكام.</p>	<ul style="list-style-type: none"> • اهتزاز زائد • تسرب من أسفل الحاوية • زيادة الضوضاء في الوعاء
<p>أ. افحص جيداً للتأكد من أن سلك الطاقة مثبت بإحكام في مأخذ الطاقة.</p> <p>ب. افحص للتأكد من أن مفتاح On/Off (التشغيل / إيقاف التشغيل) في وضع التشغيل. افحص للتحقق من نظافة المفاتيح ومن أنها تتحرك بحرية.</p> <p>ج. ربما أدى الوافي الحراري إلى إيقاف تشغيل الجهاز. افصل الجهاز عن الطاقة لمدة تصل إلى 45 دقيقة لإعادة ضبطه. ملاحظة: يمكن أن يتم تسريع التبريد من خلال وضع قاعدة الموتور في مكان بارد. (قم بفصله أو لا عن مصدر الطاقة الكهربائية). حاول تدوير الهواء باستخدام مكنتسة هوائية أو توجيه المروحة على الجزء السفلي من قاعدة الموتور.</p>	<ul style="list-style-type: none"> • لن يتم تشغيل الجهاز
<p>أ. ربما يكون مقيس المحرك مكسوراً. ابحث عن كسر صغير في الوسط أو تلف السلك، وفي حالة وجود ذلك التلف، استبدل المقيس مستخدماً مقيس محرك جديداً. تكون التعليمات مرفقة مع الجزء.</p> <p>ب. يلزم استبدال محامل الشفرة. قم بتدوير الشفرات باستخدام عمود دوران المحرك في الجزء السفلي من الوعاء. إذا كانت الشفرات تدور بحرية بدون مقاومة، فاستبدل مجموعة الشفرات.</p> <p>ج. يمكن أن يكون محور دوران المحرك في مجموعة الشفرات تالفاً. افحص بحثاً عن تلف في الأسنان في محور دوران المحرك في مجموعة الشفرات. استبدل مجموعة الشفرات.</p>	<ul style="list-style-type: none"> • ضوضاء مرتفعة من الشفرات • الشفرات لا تدور
<p>يلزم استبدال محامل الموتور. اتصل بخدمة عملاء Vitamix.</p> <p>أ. افحص جيداً للتأكد من أن سلك الطاقة مثبت بإحكام في مأخذ الطاقة.</p> <p>ب. افحص للتأكد من أن مفتاح On/Off (التشغيل / إيقاف التشغيل) في وضع التشغيل. افحص للتحقق من نظافة المفاتيح ومن أنها تتحرك بحرية.</p> <p>ج. تحقق من أن غطاء السلامة موجود في الوضع السفلي ومن أن الغطاء موجود بإحكام في فتحات الموتور.</p>	<ul style="list-style-type: none"> • ضجيج طحن مرتفع من محرك الخلاط • الجهاز لا يعمل عندما يتم تعجيل قفل السلامة. (في أجهزة محددة)

طراز Vitamix XL™

المتطلبات الكهربائية:

- 120 فولت، 60/50 هرتز، 15 أمبير
- يستخدم سلك مؤرض مزود بثلاثة سنون على الطراز الأمريكي.
- يوصى باستخدام مأخذ بقدره 20 أمبير لكل جهاز.

لا تستخدم أسلاك تطويل مع الجهاز.

- 220 – 240 فولت، 60/50 هرتز، 1700 – 1900 وات
- 100 فولت (اليابان)، 60/50 هرتز، 1300 وات

الأبعاد:

- الارتفاع 18.1 بوصة / 45.6 سم مع الغطاء
- الارتفاع 18.6 بوصة / 47.3 سم أثناء إغلاق القفل
- الارتفاع 26.6 بوصة / 67.6 سم أثناء فتح القفل
- العمق: 19.0 بوصة / 48.3 سم
- العرض: 8.5 بوصة / 21.6 سم

- أ. جرب توصيل الجهاز بمأخذ طاقة آخر.
- ب. أعد ضبط الجهاز على إعدادات المصنع الافتراضية له. (الطراز القابل للبرمجة فقط)
- ج. يمكن أن يتوقف الجهاز عن العمل إذا تعرض للحمل الزائد أثناء تشغيله على إعداد بطيء.
- د. لتبريد الموتور، أعد ضبطه من خلال فصل الطاقة عن الجهاز لمدة تصل إلى 45 دقيقة.
- د. اتصل بخدمة عملاء Vitamix.

- الجهاز يعمل بشكل غير منتظم
- الجهاز يبدأ من تلقاء نفسه
- تم إيقاف تشغيل الجهاز لفترة زمنية ثم إعادة تشغيله، إلا أنه لا توجد به طاقة
- لا يعمل الجهاز بالشكل الصحيح عند استخدامه لأول مرة
- الإعداد المستخدم يؤدي إلى تشغيل برنامج خاطئ (الطراز القابل للبرمجة فقط)

إذا تعذر عليك إصلاح جهازك بهذه الاقتراحات، تتوفر المساعدة الفنية عن طريق الاتصال بدعم Vitamix® الفني على الرقم 800-886-5235. إذا كنت قد اشترت جهازك خارج الولايات المتحدة الأمريكية، فاتصل بموزع Vitamix المحلي الذي تتعامل معه أو اتصل هاتفياً بقسم Vitamix الدولي على الرقم +1.440.782.2450 أو عبر البريد الإلكتروني على العنوان international@vitamix.com لمعرفة الموزع في دولتك. للمساعدة عبر الإنترنت، تفضل بزيارة الموقع www.vitamix.com/commercial.

ملاحظات هامة!

تؤدي الحماية التلقائية ضد الحمل الزائد إلى إيقاف تشغيل الموتور عندما يظهر قاطع الدائرة القابل لإعادة التعيين. وهو يفعل ذلك لحماية الموتور من الزيادة المفرطة في درجة الحرارة. إذا توقف الموتور عن العمل، فقد يكون السبب في ذلك:

- السمك الشديد للوصفة
- احتواء الوصفة على قدر كبير من المكونات بها.
- معالجة الوصفة لفترة طويلة للغاية أو على سرعة منخفضة للغاية

الوقاي الحراري: يمكن أن يقوم الوقاي الحراري بإيقاف تشغيل الموتور لحمايته من الارتفاع المفرط في درجة الحرارة. لإعادة تشغيله، انتظر إلى أن يبرد الموتور أثناء فصل الطاقة (لمدة تصل إلى 45 دقيقة). يمكن أن يتم تسريع التبريد من خلال وضع قاعدة الموتور في مكان بارد. (قم بفصله أولاً عن مصدر الطاقة الكهربائي). لتسريع العملية، حاول تدوير الهواء باستخدام مكنسة هوائية أو توجيه المروحة على الجزء السفلي من القاعدة. إذا كان يبدو أن الموتور قد تعرض لارتفاع مفرط في درجة الحرارة إلا أن الوقاي من الحرارة المفرطة لم يتم بإيقاف تشغيل الجهاز، فأوقف الجهاز وقم بإزالة الوعاء من على القاعدة. اضبط القرص على رقم 10 للأجهزة المزودة بالسرعة المتغيرة أو اضغط على مفتاح النبضات بالنسبة للأجهزة المبرمجة. قم بتشغيل الجهاز واتركه يعمل لمدة دقيقة واحدة. توخ الحذر لعدم لمس أي أجزاء متحركة أثناء استخدام الجهاز.

إذا تم تنشيط كلا جهازي الوقاية، فاتبع الإرشادات الخاصة بإعادة تعيين قاطع الدائرة، ثم قم بتبريد الموتور وفقاً للتعليمات المتعلقة بالوقاي الحراري.



Vita-Mix® Corporation
8615 Usher Road
Cleveland, OH 44138 U.S.A.

vitamix.com

حقوق الطبع والنشر © لعام 2016 محفوظة لشركة Vita-Mix® Corporation. لا يجوز نسخ أي جزء من هذا المنشور، أو نقله بأي شكل أو بآلية وسيلة، أو تخزينه في قاعدة بيانات أو نظام استرجاع دون الحصول على إذن كتابي من Vita-Mix® Corporation.

11/2016 أ_ترجمات 124068